

P5601UF

GB	Floor Heating Thermostat
CZ	Termostat pro podlahové topení
SK	Termostat pre podlahové kúrenie
PL	Termostat do ogrzewania podłogowego
HU	Termosztát padlófűtéshez
SI	Termostat za talno ogrevanje
RS HR BA ME	Termostat za podno grijanje
DE	Thermostat für Fußbodenheizung
UA	Термостат для підлогового опалення
RO MD	Termostat pentru încălzire în pardoseală
LT	Grindinio šildymo termostatas
LV	Apsildāmās grīdas termostats
EE	Põrandakütte termostaat
BG	Термостат за подово отопление
FR	Thermostat pour plancher chauffant
IT	Termostato per riscaldamento a pavimento
ES	Termostato para suelo radiante
NL	Thermostaat voor vloerverwarming

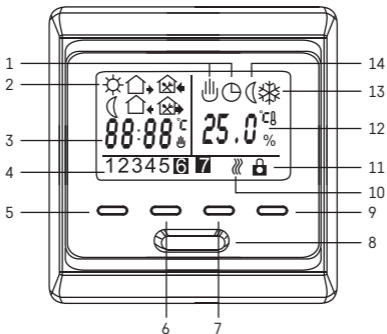

1

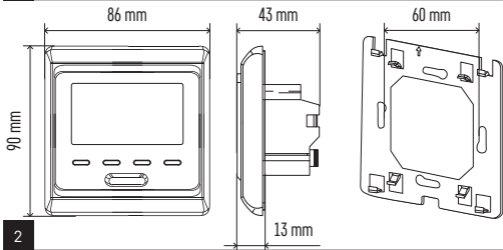

2

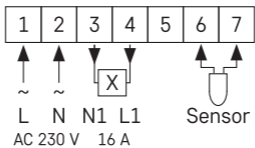

3

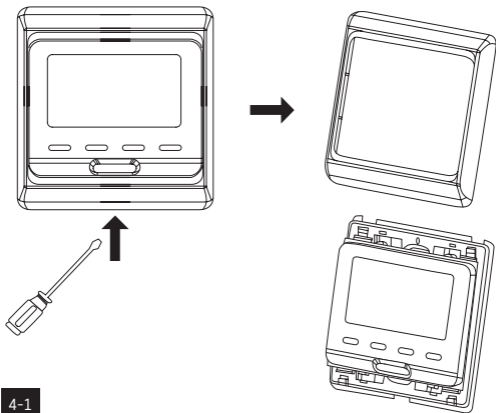

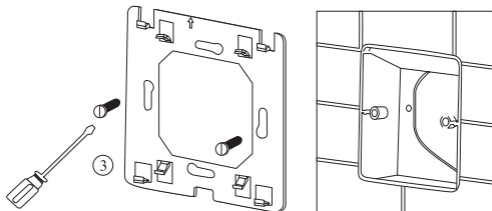
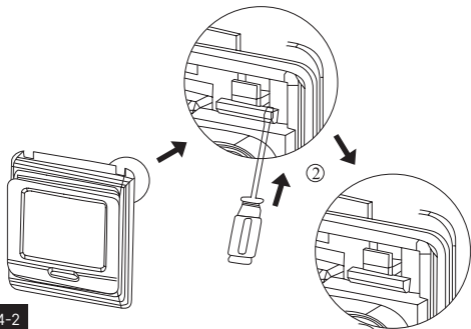

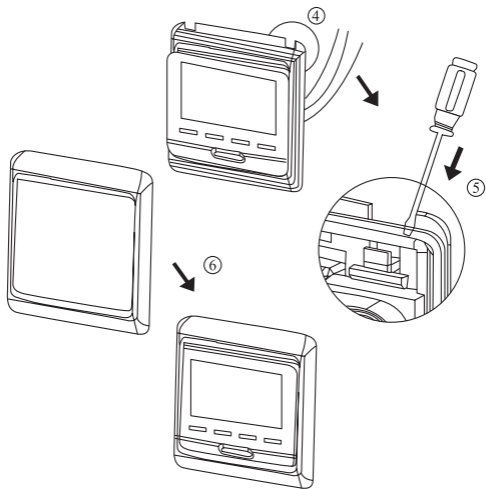

GB | Floor Heating Thermostat

The P5601UF thermostat is designed for controlling underfloor heating.

Important

- Read the thermostat manual carefully before using the device for the first time.
- Turn off power before installing the thermostat!
- Installation and power connection of the thermostat may only be done by a qualified person.
- Follow prescribed standards during installation.

Technical specifications:

Switched load: max. 230 V AC; 16 A for resistive load; 16 A for inductive load

Temperature measurement: 0 °C to 99 °C, 0.1 °C resolution

Temperature setting: 5 °C to 95 °C, in 0.5 °C increments

Temperature differential setting: 1 °C to 10 °C, in 1 °C increments



Power supply: 230 V

Enclosure rating: IP20

Accessories: thermostat, floor sensor 3 m

Dimensions and weight: 43 × 86 × 90 mm; 211 g (see fig. 2)

Description of Control Elements and Screen (See Fig. 1)

- | | |
|--|--------------------------------------|
| 1 –  manual mode, | 8 – internal room sensor |
|  automatic mode | 9 – on/off button |
| 2 – 6 time slots | 10 – heating mode |
| 3 – time/set temperature | 11 – button lock |
| 4 – day of the week | 12 – room temperature |
| 5 – mode | 13 – low temperature protection mode |
| 6 – UP button | 14 – programme mode |
| 7 – DOWN button | |

INSTALLATION

Attention:

Before changing the thermostat, disconnect the heating/air-conditioning system from the mains power in your flat. This will prevent potential injury by electric current.

Thermostat Placement

Thermostat placement significantly affects its functioning. Choose a location where members of the family spend most of their time, preferably on the inside wall where air circulates freely, with no direct sunlight. Do not place the thermostat in the vicinity of heat sources (such as TV sets, radiators, fridges), or close to a door (due to frequent shocks or vibrations). If you do not follow these recommendations, the thermostat will not maintain room temperature correctly.

Thermostat Installation (See Fig. 4)

1. Slide a screwdriver into the bottom of the thermostat and remove the front cover.
2. Use the screwdriver to loosen the metal frame of the mounting plate.
3. Mount the mounting plate onto a suitable junction box, e.g. KU 68.
4. Connect the wires leading out of the junction box to the marked terminals on the thermostat in accordance with the wiring diagram. Fit the thermostat back onto the mounting plate, secure it with the metal frame and replace the front cover.

Wiring Diagram (See Fig. 3)



L 230 V AC power connection
N neutral wire
N1, L1 connected device (e.g. heating mat)
Sensor floor sensor



Putting the Device into Operation

Press the  button.

The thermostat turns on and the screen will activate.

Setting Day and Time

Long press the  button and up arrow  simultaneously; the minute value will start flashing.

Use the up  or down  arrows to set minutes and confirm with .



Then use the up/down arrows to set hours and confirm with .

Then use the up/down arrows to set day (1 – Monday to 7 – Sunday) and confirm with .



Screen Illumination

Pressing any button activates screen illumination for 5 seconds.

Button Lock

Simultaneously hold the  and  buttons on the thermostat for approx. 5 seconds.









All buttons will be locked and a  icon will be displayed on the screen.

To lift the lock, simultaneously hold the  and  buttons again for approx. 5 seconds.

Factory Preset Programmes

The programmable indoor thermostat was designed to be easy to use and require minimal user input.

Table of Preset Programmes

		Icon	Time	Temperature
monday – friday	1st change		6:00	20 °C
	2nd change		8:00	15 °C
	3rd change		11:30	15 °C
	4th change		12:30	15 °C
	5th change		17:00	22 °C
	6th change		22:00	15 °C
		Icon	Time	Temperature
saturday – sunday	1st change		8:00	22 °C
	2nd change		23:00	15 °C

Programme Settings

The entire working day is divided into 6 time slots = 6 temperature changes. Weekend days are divided into 2 time slots = 2 temperature changes (the number of slots cannot be changed).





If the factory preset programmes do not suit your needs, you can adjust their timing and temperatures.

You can also set Saturday and Sunday to be included among working days – with this setting, Saturday and Sunday will also be split into 6 time slots.

















Note: In both automated and manual temperature mode, field 3 on the screen automatically alternates between displaying the set temperature and time every 5 seconds – this setting cannot be changed.

First, select the days you wish to programme.

1. Turn off the thermostat by pressing ; OFF will appear on the screen.

2. Long-press the  and  buttons simultaneously.
3. Select the **6. PRG** function by repeatedly pressing the  button and use the up  and down  arrows to select the days of choice: programming off, manual mode only – OFF
5 working days + 2 weekend days mode 12345
6 working days + 1 weekend day mode 12345**6**
7 working days mode 12345**6****7**



Once you have selected the days, press the  button 2× and continue programming:



1. Long press the  button.
2.  will appear on the screen; you are now setting the time of the 1st temperature change within the day and the preset days.
3. Use the  and  buttons to set time (1 minute resolution) when the 1st temperature change should start and confirm with the  button.
4. Temperature will appear on the screen; use the  and  buttons (0.5 °C resolution) to set the temperature and confirm with .
5.  will appear on the screen; you are now setting the time of the 2nd temperature change within the day.
6. Use the  and  buttons to set time (1 minute resolution) when the 2nd temperature change should start and confirm with the .
7. Temperature will appear on the screen; use the  and  buttons (0.5 °C resolution) to set the temperature and confirm with .
8.  will appear on the screen; you are now setting the time of the 3rd temperature change within the day.
9. Repeat the process for the remaining temperature changes (3/4/5/6) in the day.

Short-Term Manual Change of Temperature

When in automatic mode, where temperature is controlled by the selected programme, it is possible to make a short-term change to the current temperature setting.



Use the up Δ and down ∇ arrows to set a new temperature and wait a few seconds. The value will be automatically saved.

The screen will display both the  and  icon in the top right.



Upon the next scheduled temperature change, the hand icon  will disappear and the  icon will appear instead; temperature will change according to the automated programme.

The manual change can also be cancelled prematurely by pressing the  button 2x.

Manual Temperature Setting Mode

1. Repeatedly press the  button to select the  icon on the top right of the screen.
2. Use the up Δ and down ∇ arrows to set temperature and wait a few seconds. The value will be automatically saved.

In this mode, the thermostat always maintains the manually set temperature and preset programmes are not active.

This mode is ended by pressing the  button; the thermostat switches to automatic mode .

Advanced Thermostat Settings

Turn off the thermostat by pressing , OFF will appear on the screen.

Long-press the  and  buttons simultaneously.

This will open advanced thermostat settings.

Press the  button repeatedly to select the function of choice, adjust the value using the up Δ and down ∇ arrows.

Symbol on the screen	Function	Setting with up and down arrows
1. ADJ	<p>Temperature calibration</p> <p>The temperature sensor in the thermostat is calibrated from production, but further calibration can be done to optimise the thermostat further, for instance by comparing the measured room temperature with a reference thermometer.</p> <p>Example: The thermostat shows room temperature of 22 °C, setting calibration to +1 °C will cause the thermostat to display 23 °C instead.</p>	<p>temperature change from -9.9 °C to +9.9 °C, 0.1 °C resolution</p>
2. SEN	<p>Temperature sensor selection</p>	<p>IN: internal room sensor OUT: underfloor sensor ALL: both sensors</p> <p>Note: if the underfloor sensor is not connected, selecting OUT or ALL will result in "Er" appearing on the screen.</p>
3. LIT	<p>Limitation of underfloor sensor temperature</p> <p>Sets a temperature limit for the underfloor sensor.</p>	<p>can be set to +5 °C to +60 °C, 1 °C resolution</p>

Symbol on the screen	Function	Setting with up and down arrows
4. DIF	<p>Temperature differential The differential (hysteresis) is the difference in temperature required for switching the system on and off. If, for example, you set the temperature in the heating system to 20 °C and differential to 0.4 °C, the thermostat activates heating as soon as room temperature drops to 19.6 °C and switches heating off when temperature reaches 20.4 °C.</p>	can be set to 1 °C to 10 °C, with 1 °C resolution
5. LTP	<p>Low temperature protection The preset temperature for this mode is 5 °C.</p>	Turned on or off (❄ icon on the screen).
6. PRG	<p>Days of the week setting</p>	<p>programming off, manual mode only - OFF 5 working days + 2 weekend days mode 1 2 3 4 5 6 working days + 1 weekend day mode 1 2 3 4 5 6 7 working days mode 1 2 3 4 5 6 7</p>
7. RLE	This function is not available for this thermostat	
8. DLY	This function is not available for this thermostat	
9. HIT	<p>Highest temperature in the room Setting for the highest possible temperature that can be set on the thermostat.</p>	35 °C to 95 °C

Symbol on the screen	Function	Setting with up and down arrows
AFAC	Factory reset If the thermostat is not working properly, you can reset it to factory settings.	long-press (ca. 5 seconds) the up arrow

Upkeep and Maintenance

The product is designed to serve reliably for many years if used properly. Here are some tips for proper operation:

- Read the manual carefully before using this product.
- Do not expose the product to direct sunlight, extreme cold or humidity, and sudden changes in temperature. This would reduce measuring accuracy.
- Do not place the product in locations prone to vibrations and shocks – these may cause damage.
- Do not subject the product to excessive force, impacts, dust, high temperatures or humidity – doing so may cause malfunction, shorten battery life, damage the batteries or deform the plastic parts.
- Do not expose the product to rain or high humidity, dropping or splashing water.
- Do not place any open flame sources on the product, e.g. a lit candle, etc.
- Do not place the product in places with inadequate air flow.
- Do not insert any objects in the product's vents.
- Do not tamper with the internal electric circuits of the product – doing so may damage the product and will automatically void the warranty. The product should only be repaired by a qualified professional.
- To clean the product, use a slightly moistened soft cloth. Do not use solvents or cleaning agents – they could erode the plastic parts and cause corrosion of the electric circuits.

- Do not immerse the product in water or other liquids.
- In the event of damage or defect of the product, do not make any repairs by yourself. Have it repaired in the shop where you bought it.
- This device is not intended for use by persons (including children) whose physical, sensory or mental disability or lack of experience and expertise prevents safe use, unless they are supervised or instructed in the use of the appliance by a person responsible for their safety. Children must always be supervised to ensure they do not play with the device.



Do not dispose with domestic waste. Use special collection points for sorted waste. Contact local authorities for information about collection points. If the electronic devices would be disposed on landfill, dangerous substances may reach groundwater and subsequently food chain, where it could affect human health.

CZ | Termostat pro podlahové topení

Termostat P5601UF je určen k ovládání podlahového topení.

Důležitá upozornění

- Před prvním použitím si pečlivě přečtěte návod k obsluze termostatu.
- Před instalací termostatu vypněte přívod elektrického proudu!
- Instalaci a zapojení termostatu do elektrického obvodu smí provádět jen osoba s kvalifikací dle vyhlášky o odborné způsobilosti v elektrotechnice č. 50/1978 min. § 6.
- Při instalaci dodržujte předepsané normy.

Technická specifikace:

Spínaná zátěž: max. 230 V AC; 16 A pro odporové zatížení; 16 A pro indukční zatížení

Měření teploty: 0 °C až 99 °C, rozlišení 0,1 °C

Nastavení teploty: 5 °C až 95 °C, po 0,5 °C

Rozptyl nastavené teploty: 1 °C až 10 °C, po 1 °C



Napájení: 230 V

Stupeň krytí: IP20

Příslušenství: termostat, podlahové čidlo 3 m

Rozměry a hmotnost: 43 × 86 × 90 mm; 211 g (viz obr. 2)

Popis ovládacích prvků a displeje (viz obr. 1)

- | | |
|---|------------------------------|
| 1 –  manuální režim, | 8 – vnitřní prostorové čidlo |
|  automatický režim | 9 – tlačítko zapnout/vypnout |
| 2 – 6 časových úseků | 10 – režim vytápění |
| 3 – čas/nastavená teplota | 11 – zámek tlačítek |
| 4 – den v týdnu | 12 – pokojová teplota |
| 5 – režim | 13 – protizámrazový režim |
| 6 – tlačítko „NAHORU“ | 14 – režim programu |
| 7 – tlačítko „DOLŮ“ | |

INSTALACE

Upozornění:

Před výměnou termostatu odpojte topný/klimatizační systém od hlavního zdroje elektrického napětí ve vašem bytě. Zabráníte možnému úrazu elektrickým proudem.

Umístění termostatu

Umístění termostatu výrazně ovlivňuje jeho funkci. Zvolte místo, kde se nejčastěji zdržují členové rodiny, nejlépe na vnitřní zdi, kde vzduch volně cirkuluje a kde nedopadá přímé sluneční záření. Termostat neumísťujte ani do blízkosti tepelných zdrojů (televizorů, radiátorů, chladniček) nebo do blízkosti dveří (z důvodu častých otřesů). Nedodržíte-li tato doporučení, nebude teplotu v místnosti udržovat správně.

Montáž termostatu (viz obr. 4)

1. Zasuňte šroubovák do spodní části termostatu a oddělte přední kryt.
2. Povolte pomocí šroubováku kovový rámeček instalační podložky.

3. Přišroubujte instalační podložku do vhodné montážní krabice např. KU 68.
4. Připojte dráty vyvedené z montážní krabice do označených svorek termostatu dle schématu zapojení. Nasaďte zpět termostat na instalační podložku, zajistěte kovovým rámečkem a nasaďte přední kryt.

Schéma zapojení (viz obr. 3)

L připojení napájení 230 V AC

N nulovací vodič

N1, L1 připojené zařízení (např. topná rohož)

Sensor podlahové čidlo

Uvedení do činnosti

Stiskněte tlačítko .

Termostat začne být v provozu a bude aktivní displej.

Nastavení dne a času

Stiskněte současně dlouze tlačítka  a šipku nahoru , začne blikat hodnota minuty.

Nastavte šipkou nahoru  nebo dolů  minutu, potvrďte tlačítkem .

Potom nastavte šipkou nahoru/dolů hodinu, potvrďte tlačítkem .

Potom nastavte šipkou nahoru/dolů den (1 – pondělí až 7 – neděle), potvrďte tlačítkem .



Podsvícení displeje

Stisk jakéhokoliv tlačítka aktivuje podsvícení displeje po dobu 5 sekund.

Zámek tlačítek

Stiskněte na termostatu současně tlačítka  a  po dobu cca 5 sekund.









Dojde k zablokování všech tlačítek, na displeji termostatu bude zobrazena ikona .

Pro zrušení zámku stiskněte znovu současně tlačítka  a  po dobu cca 5 sekund.

Továrně přednastavené programy

Tento programovatelný pokojový termostat byl navržen tak, aby byl snadno použitelný a vyžadoval minimální počet uživatelských zásahů.

Tabulka přednastavených programů

		Ikona	Čas	Teplota
pondělí–pátek	1. změna		6:00	20 °C
	2. změna		8:00	15 °C
	3. změna		11:30	15 °C
	4. změna		12:30	15 °C
	5. změna		17:00	22 °C
	6. změna		22:00	15 °C
		Ikona	Čas	Teplota
sobota–neděle	1. změna		8:00	22 °C
	2. změna		23:00	15 °C

Nastavení programů







Celý pracovní den je rozdělen do 6 časových úseků = 6 teplotních změn. Víkendový den je rozdělen do 2 časových úseků = 2 teplotní změny (počet úseků nelze změnit).

Pokud vám továrně přednastavené programy nevyhovují, lze upravit jejich časové rozvržení a nastavené teploty.

















Lze také nastavit, aby sobota i neděle byly pracovní dny – při tomto nastavení budou tyto dny rozděleny také do 6 časových úseků.

Poznámka: V automatickém i manuálním režimu teploty se na displeji v poli č. 3 automaticky střídá informace o nastavené teplotě a času každých 5 sekund – toto nastavení nelze změnit.

Nejdříve je nutné vybrat požadované dny, které chcete naprogramovat.



1. Vypněte termostat tlačítkem , na displeji se zobrazí OFF.
2. Stiskněte současně dlouze tlačítka  a .
3. Opakovaným stiskem tlačítka  vyberte funkci **6. PRG** a šipkami nahoru  a dolů  vyberte požadované dny:
programování vypnuto, pouze manuální režim – OFF
režim 5 pracovních dnů + 2 víkendové dny **1 2 3 4 5**
režim 6 pracovních dnů + 1 víkendový den **1 2 3 4 5 6**
režim 7 pracovních dnů v týdnu **1 2 3 4 5 6 7**



Po výběru dnů stiskněte 2× tlačítko  a pokračujte dál v programování:



1. Stiskněte dlouze tlačítko .
2. Zobrazí se ikona , čas 1. teplotní změny v rámci dne a přednastavené dny.
3. Nastavte tlačítka  a  čas (rozlišení 1 min), od kdy začne platit 1. teplotní změna, potvrďte tlačítkem .
4. Zobrazí se teplota, nastavte tlačítka  a  (rozlišení 0,5 °C) požadovanou teplotu a potvrďte tlačítkem .
5. Zobrazí se ikona , čas 2. teplotní změny v rámci dne.
6. Nastavte tlačítka  a  čas (rozlišení 1 min), od kdy začne platit 2. teplotní změna, potvrďte tlačítkem .
7. Zobrazí se teplota, nastavte tlačítka  a  (rozlišení 0,5 °C) požadovanou teplotu a potvrďte tlačítkem .
8. Zobrazí se ikona , čas 3. teplotní změny v rámci dne.
9. Stejným způsobem nastavte zbývající teplotní změny 3/4/5/6 v rámci dne.

Krátkodobá manuální změna teploty

V automatickém režimu řízení teploty zvoleným programem lze krátkodobě změnit aktuální nastavení teploty.





Nastavte šipkami nahoru  a dolů  novou hodnotu teploty, počkejte několik sekund, dojde k automatickému uložení.

Na displeji budou současně zobrazeny ikony  a  vpravo nahoře.



Při další naprogramované teplotní změně zmizí ikona ruky , bude zobrazena ikona  a teplota se změní podle automatického programu.

Manuální změnu lze také předčasně ukončit 2× stiskem tlačítka .

Manuální režim nastavení teploty



1. Opakovaným stiskem tlačítka  vyberte na displeji ikonu  vpravo nahoře.
2. Nastavte šipkami nahoru  a dolů  hodnotu teploty, počkejte několik sekund, dojde k automatickému uložení.

V tomto režimu termostat vždy udržuje manuálně nastavenou teplotu a přednastavené programy nejsou aktivní.



Tento režim ukončíte stisknutím tlačítka , dojde k přepnutí do automatického režimu .

Pokročilé nastavení termostatu

Vypněte termostat tlačítkem , na displeji se zobrazí OFF.

Stiskněte současně dlouze tlačítka  a .

Tímto vstoupíte do nastavení pokročilých funkcí termostatu.

Opakovaným stiskem tlačítka  vybíráte požadovanou funkci, hodnotu nastavíte šipkami nahoru  a dolů .

Symbol na displeji	Funkce	Nastavení šipkami nahoru a dolů
1. ADJ	<p>Kalibrace teploty Teplotní sensor v termostatu byl již kalibrován při výrobě, ale pro optimalizaci je možné provést kalibraci teploty v místnosti dle např. referenčního teploměru. Příklad: Termostat zobrazuje pokojovou teplotu 22 °C, při nastavení kalibrace +1 °C, bude zobrazeno 23 °C.</p>	změna teploty od -9,9 °C až +9,9 °C, rozlišení 0,1 °C
2. SEN	<p>Volba teplotního čidla</p>	IN: vnitřní prostorové čidlo OUT: podlahové čidlo ALL: obě čidla Poznámka: pokud nepřipojíte podlahové čidlo, bude při volbě OUT, ALL zobrazeno na displeji Er.
3. LIT	<p>Omezení teploty podlahového čidla Nastavení teplotního limitu podlahového čidla.</p>	lze nastavit +5 °C až +60 °C, rozlišení 1 °C
4. DIF	<p>Rozptyl teploty Rozptyl (hystereze) je teplotní rozdíl mezi teplotou při zapnutí a vypnutí. Pokud například nastavíte teplotu na 20 °C a rozptyl na 0,4 °C, termostat začne pracovat, pokud pokojová teplota klesne na 19,6 °C a vypne se, pokud teplota dosáhne 20,4 °C.</p>	lze nastavit 1 °C až 10 °C, rozlišení 1 °C
5. LTP	<p>Protizámrazový režim Přednastavená teplota pro tento režim je 5 °C.</p>	Vypnuto nebo zapnuto (zobrazena ikona ❄️).

Symbol na displeji	Funkce	Nastavení šipkami nahoru a dolů
6. PRG	Nastavení dnů v týdnu	programování vypnuto, pouze manuální režim – OFF režim 5 pracovních dnů + 2 víkendové dny 1 2 3 4 5 režim 6 pracovních dnů + 1 víkendový den 1 2 3 4 5 6 režim 7 pracovních dnů v týdnu 1 2 3 4 5 6 7
7. RLE	Funkce není dostupná pro tento termostat	
8. DLY	Funkce není dostupná pro tento termostat	
9. HIT	Maximální teplota v prostoru Nastavení nejvyšší maximální teploty, kterou lze v termostatu naprogramovat.	35 °C až 95 °C
AFAC	Reset továrního nastavení Pokud termostat nepracuje správně, je možné ho uvést do továrního nastavení.	stiskněte dlouze (cca 5 sekund) šipku nahoru

Péče a údržba

Výrobek je navržen tak, aby při vhodném zacházení spolehlivě sloužil řadu let. Zde je několik rad pro správnou obsluhu:

- Než začnete s výrobkem pracovat, pozorně si přečtěte uživatelský manuál.
- Nevystavujte výrobek přímému slunečnímu světlu, extrémnímu chladu a vlhku a náhlým změnám teploty. Snížilo by to přesnost snímání.
- Neumisťujte výrobek do míst náchylných k vibracím a otřesům – mohou způsobit jeho poškození.

- Nevystavujte výrobek nadměrnému tlaku, nárazům, prachu, vysoké teplotě nebo vlhkosti – mohou způsobit poruchu funkčnosti výrobku, kratší energetickou výdrž, poškození baterií a deformaci plastových částí.
- Nevystavujte výrobek dešti ani vlhku, kapající a stříkající vodě.
- Neumísťujte na výrobek žádné zdroje otevřeného ohně, např. zapálenou svíčku apod.
- Neumísťujte výrobek na místa, kde není zajištěno dostatečné proudění vzduchu.
- Nevsunujte do větracích otvorů výrobku žádné předměty.
- Nezasahujte do vnitřních elektrických obvodů výrobku – můžete jej poškodit a automaticky tím ukončit platnost záruky. Výrobek by měl opravovat pouze kvalifikovaný odborník.
- K čištění používejte mírně navlhlý jemný hadřík. Nepoužívejte rozpouštědla ani čisticí přípravky – mohly by poškrábat plastové části a narušit elektrické obvody.
- Výrobek neponořujte do vody ani jiných kapalin.
- Při poškození nebo vadě výrobku neprovádějte žádné opravy sami. Předějte jej k opravě do prodejny, kde jste jej zakoupili.
- Tento přístroj není určen pro používání osobami (včetně dětí), jimž fyzická, smyslová nebo mentální neschopnost či nedostatek zkušeností a znalostí zabraňuje v bezpečném používání přístroje, pokud na ně nebude dohlíženo nebo pokud nebyly instruovány ohledně použití tohoto přístroje osobou zodpovědnou za jejich bezpečnost. Je nutný dohled nad dětmi, aby se zajistilo, že si nebudou s přístrojem hrát.



Nevyhazujte elektrické spotřebiče jako netříděný komunální odpad, použijte sběrná místa tříděného odpadu. Pro aktuální informace o sběrných místech kontaktujte místní úřady. Pokud jsou elektrické spotřebiče uloženy na skládkách odpadků, nebezpečné látky mohou prosakovat do podzemní vody a dostat se do potravního řetězce a poškozovat vaše zdraví.

SK | Termostat pre podlahové kúrenie

Termostat P5601UF je určený na ovládanie podlahového kúrenia.

Dôležité upozornenia

- Pred prvým použitím si pozorne prečítajte návod na obsluhu termostatu
- Pred inštaláciou termostatu vypnite prívod elektrického prúdu!
- Inštaláciu a zapojenie termostatu do elektrického obvodu smie vykonať len osoba s kvalifikáciou.
- Pri inštalácii dodržujte predpísané normy.

Technická špecifikácia:

Spínaná záťaž: max. 230 V AC; 16 A pre odporové zaťaženie; 16 A pre indukčné zaťaženie

Meranie teploty: 0 °C až 99 °C, rozlíšenie 0,1 °C

Nastavení teploty: 5 °C až 95 °C, po 0,5 °C

Rozptyl nastavené teploty: 1 °C až 10 °C, po 1 °C



Napájanie: 230 V

Stupeň krytia: IP20

Príslušenstvo: termostat, podlahové čidlo 3 m

Rozmery a hmotnosť: 43 × 86 × 90 mm; 211 g (pozri obr. 2)

Popis ovládacích prvkov a displeja (vid' obr. 1)

- | | |
|---|----------------------------|
| 1 –  manuálny režim, | 9 – tlačidlo zapnúť/vypnúť |
|  automatický režim | 10 – režim vykurovania |
| 2 – 6 časových úsekov | 11 – zámok tlačidiel |
| 3 – čas/nastavená teplota | 12 – izbová teplota |
| 4 – deň v týždni | 13 – protimrazový režim |
| 5 – režim | 14 – režim programu |
| 6 – tlačidlo „HORE“ | |
| 7 – tlačidlo „DOLE“ | |
| 8 – vnútorné priestorové čidlo | |

INŠTALÁCIA

Upozornenie:

Pred výmenou termostatu odpojte vykurovací/klimatizačný systém od hlavného zdroja elektrického napätia vo vašom byte. Zabráňte možnému úrazu elektrickým prúdom.

Umiestnenie termostatu

Umiestnenie termostatu výrazne ovplyvňuje jeho funkciu. Zvoľte miesto, kde sa najčastejšie zdržujú členovia rodiny, najlepšie na vnútornej stene, kde vzduch voľne cirkuluje a kde nedopadá priame slnečné žiarenie. Termostat neumiestňujte ani do blízkosti tepelných zdrojov (televízorov, radiátorov, chladničiek) alebo do blízkosti dverí (z dôvodu častých otrasov). Ak nedodržíte tieto odporúčania, nebude teplotu v miestnosti udržiavať správne.

Montáž termostatu (vid' obr. 4)

1. Zasuňte skrutkovač do spodnej časti termostatu a odstráňte predný kryt.
2. Povoľte pomocou skrutkovača kovový rámček inštalačnej podložky.
3. Priskrutkujte inštalačnú podložku do vhodnej montážnej krabice napr. KU 68.
4. Pripojte drôty vyvedené z montážnej krabice do označených svoriek termostatu podľa schémy zapojenia. Nasadte späť termostat na inštalačnú podložku, zaistite kovovým rámčekom a nasadte predný kryt.

Schéma zapojenia (vid' obr. 3)

L pripojenie napájania 230 V AC

N nulovací vodič

N1, L1 pripojené zariadenie (napr. vykurovacia rohož)

Senzor podlahové čidlo

Uvedenie do činnosti

Stlačte tlačidlo .

Termostat začne byť v prevádzke a bude aktívny displej.

Nastavenie dňa a času

Stlačte súčasne dlho tlačidlá  a šípku hore Δ , začne blikať hodnota minúty.

Nastavte šípkou hore Δ alebo dole ∇ minútu, potvrďte tlačidlom .

Potom nastavte šípkou hore/dole hodinu, potvrďte tlačidlom .

Potom nastavte šípkou hore/dolu deň (1 – pondelok až 7 – nedeľa), potvrďte tlačidlom .

Podsvietenie displeja

Stlačenie akéhokoľvek tlačidla aktivuje podsvietenie displeja po dobu 5 sekúnd.

Zámok tlačidiel

Stlačte na termostate súčasne tlačidlá Δ a ∇ po dobu cca 5 sekúnd.









Dôjde k zablokovaniu všetkých tlačidiel, na displeji termostate bude zobrazená ikona .

Pre zrušenie zámku stlačte znova súčasne tlačidlá Δ a ∇ po dobu cca 5 sekúnd.

Továrni prednastavené programy

Tento programovateľný izbový termostat bol navrhnutý tak, aby bol ľahko použiteľný a vyžadoval minimálny počet užívateľských zásahov.

Tabuľka prednastavených programov

		Ikona	Čas	Teplota
pondelok – piatok	1. zmena		6:00	20 °C
	2. zmena		8:00	15 °C
	3. zmena		11:30	15 °C
	4. zmena		12:30	15 °C
	5. zmena		17:00	22 °C
	6. zmena		22:00	15 °C
		Ikona	Čas	Teplota
sobota – nedeľa	1. zmena		8:00	22 °C
	2. zmena		23:00	15 °C

Nastavenie programov

Celý pracovný deň je rozdelený do 6 časových úsekov = 6 teplotných zmien. Víkendový deň je rozdelený do 2 časových úsekov = 2 teplotné zmeny (počet úsekov nemožno zmeniť).



Pokiaľ vám továrne prednastavené programy nevyhovujú, je možné upraviť ich časové rozvrhnutie a nastavené teploty.

Je možné tiež nastaviť, aby sobota aj nedeľa boli pracovné dni – pri tomto nastavení budú tieto dni rozdelené aj do 6 časových úsekov.









Poznámka: V automatickom aj manuálnom režime teploty sa na displeji v poli č. 3 automaticky strieda informácia o nastavenej teplote a čase každých 5 sekúnd – toto nastavenie nie je možné zmeniť.

Najskôr je nutné vybrať požadované dni, ktoré chcete naprogramovať.

1. Vypnite termostat tlačidlom , na displeji sa zobrazí OFF.

2. Stlačte súčasne dlho tlačidlá  a .
3. Opakovaným stlačením tlačidla  vyberte funkciu **6. PRG** a šípkami hore a dole vyberte požadované dni:
programovanie vypnuté, iba manuálny režim – OFF
režim 5 pracovných dní + 2 víkendové dni **1 2 3 4 5**
režim 6 pracovných dní + 1 víkendový deň **1 2 3 4 5 6**
režim 7 pracovných dní v týždni **1 2 3 4 5 6 7**



Po výbere dní stlačte 2x tlačidlo  a pokračujte ďalej v programovaní:



1. Stlačte dlho tlačidlo .
2. Zobrazí sa ikona , čas 1. zmeny teploty v rámci dňa a prednastavených dní.
3. Nastavte tlačidlami Δ a ∇ čas (rozlíšenie 1 min), od kedy začne platiť 1. teplotná zmena, potvrďte tlačidlom .
4. Zobrazí sa teplota, nastavte tlačidlami Δ a ∇ (rozlíšenie 0,5 °C) požadovanou teplotu a potvrďte tlačidlom .
5. Zobrazí sa ikona , čas 2. teplotné zmeny v rámci dňa.
6. Nastavte tlačidlami Δ a ∇ čas (rozlíšenie 1 min), od kedy začne platiť 2. teplotná zmena, potvrďte tlačidlom .
7. Zobrazí sa teplota, nastavte tlačidlami Δ a ∇ (rozlíšenie 0,5 °C) požadovanú teplotu a potvrďte tlačidlom .
8. Zobrazí sa ikona , čas 3. teplotné zmeny v rámci dňa.
9. Rovnakým spôsobom nastavte zvyšné 3/4/5/6 zmeny teploty v rámci dňa.

Krátkodobá manuálna zmena teploty





V automatickom režime riadenia teploty zvoleným programom je možné krátkodobu zmeniť aktuálne nastavenie teploty.

Nastavte šípkami hore Δ a dole ∇ novú hodnotu teploty, počkajte niekoľko sekúnd, dôjde k automatickému uloženiu.



Na displeji budú súčasne zobrazené ikony  a  vpravo hore.

Pri ďalšej naprogramovanej teplotnej zmene zmizne ikona ruky , bude zobrazená ikona  a teplota sa zmení podľa automatického programu. Manuálnu zmenu je možné tiež predčasne ukončiť 2x stlačením tlačidla .

Manuálny režim nastavenia teploty

1. Opakovaným stlačením tlačidla  vyberte na displeji ikonu  vpravo hore.
2. Nastavte šípkami hore  a dole  hodnotu teploty, počkajte niekoľko sekúnd, dôjde k automatickému uloženiu.

V tomto režime termostat vždy udržiava manuálne nastavenú teplotu a prednastavené programy nie sú aktívne.



Tento režim ukončíte stlačením tlačidla , dôjde k prepnutiu do automatického režimu .

Pokročilé nastavenie termostatu

Vypnite termostat tlačidlom , na displeji sa zobrazí OFF.

Stlačte súčasne dlho tlačidlá  a .

Týmto vstúpíte do nastavenia pokročilých funkcií termostatu.

Opakovaným stlačením tlačidla  vyberáte požadovanú funkciu, hodnotu nastavíte šípkami hore  a dole .

Symbol na displeji	Funkcia	Nastavenie šípkami hore a dole
1. ADJ	Kalibrácia teploty Teplotný sensor v termostate bol už kalibrovaný pri výrobe, ale na optimalizáciu je možné vykonať kalibráciu teploty v miestnosti podľa napr. referenčného teplomera. Príklad: Termostat zobrazuje izbovú teplotu 22 °C, pri nastavení kalibrácie +1 °C, bude zobrazené 23 °C.	zmena teploty od -9,9 °C do +9,9 °C, rozlíšenie 0,1 °C

Symbol na displeji	Funkcia	Nastavenie šípkami hore a dole
2. SEN	Voľba teplotného čidla	IN: vnútorné priestorové čidlo OUT: podlahové čidlo ALL: obe čidlá Poznámka: ak nepripojíte podlahové čidlo, bude pri voľbe OUT, ALL zobrazené na displeji Er.
3. LIT	Obmedzenie teploty podlahového čidla Nastavenie teplotného limitu podlahového čidla.	je možné nastaviť +5 °C až +60 °C, rozlíšenie 1 °C
4. DIF	Rozptyl teploty Rozptyl (hysterézia) je teplotný rozdiel medzi teplotou pri zapnutí a vypnutí. Ak napríklad nastavíte teplotu na 20 °C a rozptyl na 0,4 °C, termostat začne pracovať, pokiaľ izbová teplota klesne na 19,6 °C a vypne sa, pokiaľ teplota dosiahne 20,4 °C.	je možné nastaviť 1 °C až 10 °C, rozlíšenie 1 °C
5. LTP	Protimrazový režim Prednastavená teplota pre tento režim je 5 °C.	Vypnuté alebo zapnuté (zobrazená ikona ❄️).
6. PRG	Nastavenie dní v týždni	programovanie vypnuté, iba manuálny režim – OFF režim 5 pracovných dní + 2 vikendové dny 1 2 3 4 5 režim 6 pracovných dní + 1 vikendový deň 1 2 3 4 5 6 režim 7 pracovných dní v týždni 1 2 3 4 5 6 7
7. RLE	Funkcia nie je dostupná pre tento termostat	

Symbol na displeji	Funkcia	Nastavenie šípkami hore a dole
8. DLY	Funkcia nie je dostupná pre tento termostat	
9. HIT	Maximálna teplota v priestore Nastavenie najvyššej maximálnej teploty, ktorú je možné v termostate naprogramovať.	35 °C až 95 °C
A FAC	Reset továrenského nastavenia Pokiaľ termostat nepracuje správne, je možné ho uviesť do továrenského nastavenia.	stlačte dlho (cca 5 sekúnd) šípku hore

Starostlivosť a údržba

Výrobok je navrhnutý tak, aby pri vhodnom zaobchádzaní spoľahlivo slúžil niekoľko rokov. Tu je niekoľko rád pre správnu obsluhu:

- Než začnete s výrobkom pracovať, pozorne si prečítajte užívateľský manuál.
- Nevystavujte výrobok priamemu slnečnému svetlu, extrémnemu chladu a vlhku a náhlym zmenám teploty. Znížilo by to presnosť snímania.
- Neumiestňujte výrobok do miest náchylných na vibrácie a otrasy – môžu spôsobiť jeho poškodenie.
- Nevystavujte výrobok nadmernému tlaku, nárazom, prachu, vysokej teplote alebo vlhkosti – môžu spôsobiť poruchu funkčnosti výrobku, kratšiu energetickú výdrž, poškodenie batérií a deformáciu plastových častí.
- Nevystavujte výrobok dažďu ani vlhku, kvapkajúcej a striekajúcej vode.
- Neumiestňujte na výrobok žiadne zdroje otvoreného ohňa, napr. zapálenú sviečku a pod.
- Neumiestňujte výrobok na miesta, kde nie je zaistené dostatočné prúdenie vzduchu.

- Nevsúvajte do vetracích otvorov výrobku žiadne predmety.
- Nezasahujte do vnútorných elektrických obvodov výrobku – môžete ho poškodiť a automaticky tým ukončiť platnosť záruky. Výrobok by mal opravovať iba kvalifikovaný odborník.
- Na čistenie používajte mierne navlhčenú jemnú handričku. Nepoužívajte rozpúšťadlá ani čistiace prípravky – mohli by poškriabať plastové časti a narušiť elektrické obvody.
- Výrobok neponárajte do vody ani iných kvapalín.
- Pri poškodení alebo vade výrobku nevykonávajte žiadne opravy sami. Odovzdajte ho na opravu do predajne, kde ste ho zakúpili.
- Tento prístroj nie je určený na používanie osobami (vrátane detí), ktorým fyzická, zmyslová alebo mentálna neschopnosť či nedostatok skúseností a znalostí zabraňuje v bezpečnom používaní prístroja, pokiaľ na ne nebude dohliadané alebo pokiaľ neboli inštruované ohľadom použitia tohto prístroja osobou zodpovednou za ich bezpečnosť. Je nutný dohľad nad deťmi, aby sa zabezpečilo, že sa nebudú s prístrojom hrať.



Nevyhadzujte elektrické spotrebiče ako netriedený komunálny odpad, použite zberné miesta triedeného odpadu. Pre aktuálne informácie o zberných miestach kontaktujte miestne úrady. Pokiaľ sú elektrické spotrebiče uložené na skládkach odpadkov, nebezpečné látky môžu presakovať do podzemnej vody a dostať sa do potravinového reťazca a poškodzovať vaše zdravie.

PL | Termostat do ogrzewania podłogowego

Termostat P5601UF jest przeznaczony do sterowania ogrzewaniem podłogowym.

Ważne uwagi

- Przed pierwszym uruchomieniem należy uważnie przeczytać instrukcję obsługi termostatu.

- Przed instalacją termostatu wyłączamy doprowadzenie prądu elektrycznego!
- Instalację i podłączenie do instalacji elektrycznej może wykonać tylko wykwalifikowany specjalista.
- Przy instalacji przestrzegamy obowiązujących norm.

Specyfikacja techniczna:

Włączane obciążenie: maks. 230 V AC; 16 A dla obciążenia rezystancyjnego; 16 A dla indukcyjnego

Pomiar temperatury: 0 °C do 99 °C, rozdzielczość 0,1 °C

Ustawienie temperatury: 5 °C do 95 °C, po 0,5 °C

Histereza ustawienia temperatury: 1 °C do 10 °C, po 1 °C



Zasilanie: 230 V

Stopień ochrony: IP20

Wyposażenie: termostat, czujnik podłogowy 3 m

Wielkość i ciężar: 43 × 86 × 90 mm; 211 g (patrz: rys. 2)

Opis elementów sterujących i wyświetlacza (patrz: rys. 1)

- | | |
|---|---------------------------------|
| 1 –  tryb ręczny, | 8 – wewnętrzny czujnik pokojowy |
| 2 –  tryb automatyczny | 9 – przycisk włącz/wyłącz |
| 3 – 6 odcinków czasowych | 10 – tryb ogrzewania |
| 4 – czas/ustawiona temperatura | 11 – blokada przycisków |
| 5 – dzień w tygodniu | 12 – temperatura pokojowa |
| 6 – tryb | 13 – tryb przeciwarzamrożeniowy |
| 7 – przycisk „DO GÓRY” | 14 – tryb programu |

INSTALACJA

Ostrzeżenie:

Przed wymianą termostatu odłączamy system grzewczy/klimatyzację od głównego źródła napięcia elektrycznego w swoim mieszkaniu. Uniemożliwiamy ewentualne porażenie prądem elektrycznym.

Lokalizacja termostatu

Lokalizacja termostatu ma istotny wpływ na jego działanie. Umieszczamy go w tym pomieszczeniu, w którym najczęściej przebywają członkowie rodziny, najlepiej na ścianie wewnętrznej, w którym powietrze może swobodnie przepływać i gdzie nie dociera bezpośrednio promieniowanie słoneczne. Termostatu nie umieszczamy w pobliżu źródeł ciepła (na przykład telewizorów, grzejników, lodówek), ani w pobliżu drzwi, przy których byłby narażony na wstrząsy. Jeżeli nie będziemy przestrzegać tych zaleceń, to temperatura w pomieszczeniu nie będzie poprawnie regulowana.

Montaż termostatu (patrz: rys. 4)

1. Za pomocą wkrętaka włożonego w dolną część termostatu oddzielamy pokrywę przednią urządzenia.
2. Za pomocą wkrętaka wyjmujemy metalową ramkę z podstawki instalacyjnej.
3. Podstawkę instalacyjną przykręcamy w odpowiedniej puszcze instalacyjnej, na przykład KU 68.
4. Przewody wyprowadzone z puszek instalacyjnej przykręcamy do oznaczonych zacisków termostatu według schematu połączeń. Termostat mocujemy na podstawie instalacyjnej, zabezpieczamy metalową ramką i zakładamy osłonę przednią.

Schemat połączeń (patrz: rys. 3)

L podłączenie zasilania 230 V AC

N przewód zerowy

N1, L1 podłączone urządzenie (na przykład mata grzejna)

Sensor czujnik podłogowy

Uruchomienie do pracy

Naciskamy przycisk .

Termostat uruchamia się i wyświetlacz jest aktywny.

Ustawienie dnia i czasu

Naciskamy jednocześnie i długo przycisk  i strzałkę do góry Δ , zacznie migać wartość minut.

Minuty ustawiamy strzałką do góry Δ albo na dół ∇ i zatwierdzamy przyciskiem .

Potem strzałką do góry/na dół ustawiamy godzinę i zatwierdzamy przyciskiem .

Potem strzałką do góry/na dół ustawiamy dzień (1 – poniedziałek do 7 – niedziela) i zatwierdzamy przyciskiem .

Podświetlenie wyświetlacza

Naciśnięcie jakiegokolwiek przycisku włącza podświetlenie wyświetlacza na czas 5 sekund.

Blokada przycisków

Na termostacie naciskamy jednocześnie przyciski Δ i ∇ oraz przytrzymujemy je przez około 5 sekund.









Następuje wtedy zablokowanie wszystkich przycisków, a na wyświetlaczu termostatu będzie wyświetlana ikona .

Aby skasować tę blokadę ponownie naciskamy jednocześnie przyciski Δ i ∇ przez czas około 5 sekund.

Programy ustawione fabrycznie

Ten programowany termostat pokojowy został zaprojektowany tak, aby łatwo było z niego korzystać i aby wymagał tylko minimalnej ingerencji ze strony użytkownika.

Tabela wstępnie ustawionych programów fabrycznych

		Ikona	Czas	Temperatura
poniedziałek – piątek	1. zmiana		6:00	20 °C
	2. zmiana		8:00	15 °C
	3. zmiana		11:30	15 °C
	4. zmiana		12:30	15 °C
	5. zmiana		17:00	22 °C
	6. zmiana		22:00	15 °C
		Ikona	Czas	Temperatura
sobota – niedziela	1. zmiana		8:00	22 °C
	2. zmiana		23:00	15 °C

Ustawienie programów







Cały dzień jest podzielony na 6 odcinków czasowych = 6 zmian temperatury. Dzień w czasie weekendu jest podzielony na 2 odcinki czasowe = 2 zmiany temperatury (liczby odcinków nie można zmienić).

Jeżeli ustawione fabrycznie programy nie będą Państwu odpowiadać, to można zmienić ich zakres czasowy i ustawione temperatury.

















Można także ustawić, aby sobota i niedziela nie różniły się od dni roboczych – przy takim ustawieniu te dni będą również podzielone na 6 odcinków czasowych.

Uwaga: W trybie automatycznym i ręcznym temperatury wyświetlane na wyświetlaczu w polu nr 3 co 5 sekund automatycznie wyświetlają się na przemian z informacjami o ustawionej temperaturze i czasie – tego ustawienia nie można zmienić.

Najpierw trzeba wybrać te dni, które chcemy zaprogramować.

1. Termostat wyłączamy przyciskiem , na wyświetlaczu pojawi się OFF.
2. Naciskamy jednocześnie i długo przyciski  i .
3. Kolejno naciskając przycisk  wybieramy funkcję **6. PRG**, a strzałkami do góry  i na dół  wybieramy wymagane dni:
Programowanie wyłączone, tylko tryb ręczny – OFF
tryb 5 dni roboczych + 2 dni weekendowe **1 2 3 4 5**
tryb 6 dni roboczych + 1 dzień weekendowy **1 2 3 4 5 6**
tryb 7 dni roboczych w tygodniu **1 2 3 4 5 6 7**



Po wybraniu dni naciskamy 2x przycisk  i kontynuujemy programowanie:



1. Naciskamy długo przycisk .
2. Wyświetli się ikona , czas 1. zmiany temperatury w ramach dnia i wcześniej zaprogramowane dni.
3. Przyciskami  i  ustawiamy czas (rozdzielczość 1 min), od kiedy zacznie obowiązywać 1. zmiana temperatury, zatwierdzamy przyciskiem .
4. Wyświetli się temperatura, przyciskami  i  (rozdzielczość 0,5 °C) ustawiamy wymaganą temperaturę i zatwierdzamy przyciskiem .
5. Wyświetli się ikona , czas 2. zmiany temperatury w ramach dnia.
6. Przyciskami  i  ustawiamy czas (rozdzielczość 1 min), od kiedy zacznie obowiązywać 2. zmiana temperatury, zatwierdzamy przyciskiem .
7. Wyświetli się temperatura, przyciskami  i  (rozdzielczość 0,5 °C) ustawiamy wymaganą temperaturę i zatwierdzamy przyciskiem .
8. Wyświetli się ikona , czas 3. zmiany temperatury w ramach dnia.
9. W ten sam sposób ustawiamy pozostałe zmiany temperatury 3/4/5/6 w ramach dnia.

Chwilowa ręczna zmiana temperatury

W automatycznym trybie sterowania temperaturą przez wybrany program, można chwilowo zmienić aktualne ustawienie temperatury.



Strzałkami do góry Δ i na dół ∇ ustawiamy nową wartość temperatury, czekamy kilka sekund, aż dojdzie do jej automatycznego zapisania.

Na wyświetlaczu będą jednocześnie wyświetlane ikony  i  z prawej strony na górze.



Przy następnej zaprogramowanej zmianie temperatury zniknie ikona ręki , będzie wyświetlana ikona , a temperatura zmieni się według automatycznego programu.

Ręczną zmianę można również zakończyć wcześniej 2x naciśnięciem przycisku .

Tryb ręczny ustawiania temperatury



1. Kolejno naciskając przycisk  wybieramy na wyświetlaczu ikonę  z prawej strony na górze.
2. Strzałkami do góry Δ i na dół ∇ ustawiamy wartość temperatury, czekamy kilka sekund, aż dojdzie do jej automatycznego zapisania.

W tym trybie termostat utrzymuje zawsze ręcznie ustawioną temperaturę, a programy ustawione wstępnie nie są aktywne.

Ten tryb kończymy naciśnięciem przycisku , dojdzie wtedy do przełączenia do trybu automatycznego .

Ustawienia zaawansowane termostatu

Termostat wyłączamy przyciskiem , na wyświetlaczu pojawi się OFF.

Naciskamy jednocześnie i długo przyciski  i .

W ten sposób wchodzimy do ustawień zaawansowanych funkcji termostatu. Kolejno naciskając przycisk  wybieramy wymaganą funkcję, wartość ustawiamy strzałkami do góry Δ i na dół ∇ .

Symbol na wyświetlaczu	Funkcja	Ustawianie strzałkami do góry i na dół
1. ADJ	<p>Kalibracja temperatury Czujnik temperatury w termostacie był już kalibrowany fabrycznie, ale w celu optymalizacji można wykonać kalibrację temperatury w pomieszczeniu zgodnie na przykład z termometrem wzorcowym. Przykład: Termostat wyświetla temperaturę pokojową 22 °C, przy ustawieniu kalibracji +1 °C, będzie wyświetlane 23 °C.</p>	zmiana temperatury od -9,9 °C do +9,9 °C, rozdzielczość 0,1 °C
2. SEN	<p>Wybór czujnika temperatury</p>	IN: wewnętrzny czujnik pokojowy OUT: czujnik podłogowy ALL: oba czujniki Uwaga: jeżeli nie podłączymy czujnika podłogowego, to przy wyborze OUT, ALL na wyświetlaczu wyświetli się Er.
3. LIT	<p>Ograniczenie temperatury czujnika podłogowego Ustawienie limitu temperatury czujnika podłogowego.</p>	można ustawić +5 °C do +60 °C, rozdzielczość 1 °C
4. DIF	<p>Histereza temperatury Histereza jest różnicą temperatur między temperaturą włączenia i wyłączenia systemu. Jeżeli na przykład ustawimy temperaturę w systemie grzania na 20 °C, a histerezę na 0,4 °C, termostat zacznie pracować, jeżeli temperatura pokojowa spadnie do 19,6 °C i wyłączy się, kiedy temperatura osiągnie 20,4 °C.</p>	można ustawić od 1 °C do 10 °C, rozdzielczość 1 °C

Symbol na wyświetlaczu	Funkcja	Ustawianie strzałkami do góry i na dół
5. LTP	Tryb przeciwwamrożeniowy Wstępnie ustawiona temperatura dla tego trybu wynosi 5 °C.	Włączony albo wyłączony (wyświetlona ikona ❄️).
6. PRG	Ustawianie dni w tygodniu	programowanie wyłączone, tylko tryb ręczny – OFF tryb 5 dni roboczych + 2 dni weekendowe 1 2 3 4 5 tryb 6 dni roboczych + 1 dzień weekendowy 1 2 3 4 5 6 tryb 7 dni roboczych w tygodniu 1 2 3 4 5 6 7
7. RLE	Funkcja niedostępna dla tego termostatu	
8. DLY	Funkcja niedostępna dla tego termostatu	
9. HIT	Maksymalna temperatura w pomieszczeniu Maksymalne ustawienie temperatury, którą można zaprogramować w termostacie.	35 °C do 95 °C
A FAC	Reset do ustawień fabrycznych Jeżeli termostat nie pracuje poprawnie, można go zresetować do ustawień fabrycznych.	naciskamy długo (około 5 sekund) strzałkę do góry

Konserwacja i czyszczenie

Wyrób jest zaprojektowany tak, aby przy właściwym obchodzeniu się z nim mógł służyć przez wiele lat. Dalej znajduje się kilka uwag związanych z właściwą obsługą:

- Przed uruchomieniem wyrobu należy uważnie przeczytać instrukcję użytkownika.

- Wyrobu nie wystawiamy na działanie bezpośredniego światła słonecznego, ekstremalnie zimno albo wilgoć oraz nie narażamy na nagłe zmiany temperatury. Powoduje to pogorszenie dokładności pomiaru.
- Wyrobu nie narażamy na nadmierne wibracje i uderzenia – mogą one spowodować jego uszkodzenie.
- Wyrobu nie narażamy na nadmierne naciski i uderzenia, pył, wysoką temperaturę albo wilgotność – mogą one spowodować uszkodzenie wyrobu, utratę pojemności baterii i deformację plastikowych części.
- Wyrobu nie można narażać na działanie deszczu albo wilgoci oraz kapiącej, ani pryskającej wody.
- Na wyrobie nie ustawiamy żadnych źródeł otwartego ognia, na przykład zapalanej świeczki itp.
- Wyrobu nie umieszczamy w miejscach, w których nie ma dostatecznego przepływu powietrza.
- Do otworów wentylacyjnych w wyrobie nie wsuwamy żadnych przedmiotów.
- Nie ingerujemy do wewnętrznych obwodów elektrycznych wyrobu – można je uszkodzić i automatycznie utracić uprawnienia gwarancyjne. Wyrób może naprawiać tylko wykwalifikowany specjalista.
- Do czyszczenia używamy lekko zwilżoną, delikatną ściereczkę. Nie korzystamy z rozpuszczalników, ani z preparatów do czyszczenia – mogą one podrapać plastikowe części i uszkodzić obwody elektryczne.
- Wyrobu nie zanurzamy do wody, ani do innych cieczy.
- Przy uszkodzeniu albo wadzie wyrobu żadnych napraw nie wykonujemy we własnym zakresie. Wyrób przekazujemy do naprawy do sklepu, w którym został zakupiony.
- To urządzenie nie jest przeznaczone do użytkowania przez osoby (w tym dzieci), którym brak predyspozycji fizycznych, umysłowych albo mentalnych oraz brak wiedzy albo doświadczenia uniemożliwia bezpieczne korzystanie z tego wyrobu, jeżeli nie jest nad nimi sprawowany nadzór

albo, jeżeli nie zostały poinstruowane, co do zasad korzystania z tego produktu przez osobę, która jest odpowiedzialna za ich bezpieczeństwo. Konieczne jest zapewnienie takiej opieki nad dziećmi, żeby nie mogły się bawić tym wyrobem.



Zgodnie z przepisami Ustawy o ZSEiE zabronione jest umieszczanie łącznie z innymi odpadami zużytego sprzętu oznakowanego symbolem przekreślonego kosza. Użytkownik, chcąc pozbyć się sprzętu elektronicznego i elektrycznego, jest zobowiązany do oddania go do punktu zbierania zużytego sprzętu. W sprzęcie nie znajdują się składniki niebezpieczne, które mają szczególnie negatywny wpływ na środowisko i zdrowie ludzi.

HU | Termosztát padlófűtéshez

A P5601UF termosztát padlófűtés vezérlésére szolgál.

Fontos figyelmeztetés

- Az első használat előtt gondosan olvassa el a termosztát kezelési útmutatóját!
- A termosztát beszerelése előtt kapcsolja le az áramellátást!
- A termosztát beszerelését és elektromos áramkörre való csatlakoztatását csak szakképzett személy végezheti.
- A telepítés során kövesse a vonatkozó szabványokat!

Műszaki jellemzők:

Kapcsolt terhelés: max. 230 V váltakozóáram; 16 A ellenállásos terhelés esetén; 16 A indukciós terhelés esetén

Hőmérséklet mérése: 0 °C és 99 °C között, 0,1 °C lépésközzel

Hőmérséklet-szabályozás: 5 °C-tól 95 °C-ig, 0,5 °C-onként

Beállított hőmérséklet kapcsolási tartománya: 1 °C-tól 10 °C-ig, 1 °C-onként



Tápellátás: 230 V

Védelmi fokozat: IP20

Tartozékok: termosztát, padlóérzékelő 3 m

Méreték és súly: 43 × 86 × 90 mm; 211 g (l. 2. ábra)

A kezelőszervek és a kijelző leírása (lásd 1. ábra)

- | | |
|---|--------------------------|
| 1 –  kézi üzemmód, | 8 – beltéri érzékelő |
|  automatikus üzemmód | 9 – főkapcsoló |
| 2 – 6 idősav | 10 – fűtési üzemmód |
| 3 – idő/beállított hőmérséklet | 11 – billentyűzár |
| 4 – a hét napja | 12 – szobahőmérséklet |
| 5 – üzemmód | 13 – fagyvédelmi üzemmód |
| 6 – „FELFELÉ” gomb | 14 – program üzemmód |
| 7 – „LEFELÉ” gomb | |

TELEPÍTÉS

Figyelmeztetés:

A termosztát cseréje előtt kapcsoljuk le a lakásban a fűtési/légkondicionáló rendszer fő tápellátását. Ezáltal kiküszöbölhető az áramütés veszélye.

A termosztát elhelyezése

A termosztát elhelyezése számos funkciójára kihatással van. Válasszunk ki egy helyet, ahol gyakran tartózkodik a családjunk, lehetőleg szabad légáramlású belső falon, ahol nem éri közvetlen napfény. Ne tegyük a termosztátot hőforrások (televízió, radiátor, hűtőszekrény) vagy ajtó közelébe (a gyakori rezgések miatt)! Az ajánlások be nem tartása esetén a termosztát nem fogja megfelelően tartani a szobahőmérsékletet.

A termosztát felszerelése (l. 4. ábra)

1. Helyezzünk egy csavarhúzóval a termosztát aljába, és vegyük le az elülső fedelet.
2. Csavarhúzóval lazítsuk meg a szerelőlap fémkeretét.
3. Csavarozzuk a szerelőlapot egy megfelelő, pl. KU 68-as szerelődobozba.
4. Csatlakoztassuk a szerelődobozból kivezetett vezetékeket a termosztát jelölés szerinti csatlakozójához a kapcsolási rajz szerint. Helyezzük

vissza a termosztátot a szerelőlapra, rögzítsük a fém kerettel, és tegyük rá az előlapot.

Kapcsolási rajz (l. 3. ábra)

L 230 V váltóáramú tápcsatlakozó

N semleges vezeték

N1, L1 csatlakoztatott berendezés (pl. fűtőszőnyeg)



Érzékelő padlóérzékelő



Üzembe helyezés

Nyomjuk meg a  gombot.

A termosztát működésbe lép és a kijelző bekapcsol.

Idő és dátum beállítása

Nyomjuk le és tartsuk lenyomva egyszerre a  gombokat és a felfelé mutató nyilat , míg a percérték villogni nem kezd.

Állítsuk be a fel  vagy a le  nyíllal a percet, majd erősítsük meg a  gombbal.



Ezután állítsuk be az órát a fel/le nyíllal, és erősítsük meg a  gombbal.

Ezután a fel/le nyíllal állítsuk be a napot (1 – hétfő ... 7 – vasárnap), és erősítsük meg a  gombbal.



A kijelző háttérvilágítása

Bármely gomb megnyomása 5 másodpercre aktiválja a kijelző háttérvilágítását.

Billentyűzár

Nyomjuk meg és tartsuk kb. 5 másodpercig egyidejűleg lenyomva a termosztát  és  gombját.









Ezzel minden gombot blokkolunk, a termosztát kijelzőjén a  ikon látható.

A billentyűzár feloldásához ismét nyomjuk meg és tartsuk kb. 5 másodpercig egyidejűleg lenyomva a  és  gombot.

Gyárilag előre beállított programok

A programozható szobatermosztátnak kialakítása révén egyszerű a használata, és minimális felhasználói beavatkozást igényel.

Az előre beállított programok táblázata

		Piktogram	Idő	Hőmérséklet
hétfő – péntek	1. hőmérsékletváltás		6:00	20 °C
	2. hőmérsékletváltás		8:00	15 °C
	3. hőmérsékletváltás		11:30	15 °C
	4. hőmérsékletváltás		12:30	15 °C
	5. hőmérsékletváltás		17:00	22 °C
	6. hőmérsékletváltás		22:00	15 °C
		Piktogram	Idő	Hőmérséklet
szombat – vasárnap	1. hőmérsékletváltás		8:00	22 °C
	2. hőmérsékletváltás		23:00	15 °C

Programbeállítások







A munkanapok 6 időszávrá = 6 beállítható hőmérsékleti értékre vannak felosztva. A hétvége napjai 2 időszávrá = 2 beállítható hőmérsékleti értékre vannak felosztva (az időszávek számán nem lehet módosítani).

Amennyiben a gyári programok nem felelnek meg Önnek, módosíthatja az előre beállított időpontokat és hőmérsékleteket.















Be lehet állítani, hogy a szombat és a vasárnap is munkanapok legyenek – ebben az esetben ezek a napok is 6 időszávrá lesznek felosztva.

Megjegyzés: Automatikus és kézi hőmérséklet üzemmódban is a kijelző 3. mezőjében 5 másodpercenként felváltva látható a beállított hőmérséklet és az idő – ez a beállítás nem módosítható.

Először a programozni kívánt napot kell kiválasztani.

1. Kapcsoljuk ki a termosztátot a  gombbal, a kijelzőn OFF felirat látható.
2. Nyomjuk le és tartjuk lenyomva egyszerre a  és a  gombot.
3. A  gomb ismételt megnyomásával válasszuk ki a **6. PRG** funkciót és a fel  és le  nyilakkal a kívánt napot:
programozás kikapcsolva, csak kézi üzemmód – OFF
5 munkanap + 2 szabadnap üzemmód **1 2 3 4 5**
6 munkanap + 1 szabadnap üzemmód **1 2 3 4 5 6**
heti 7 munkanap üzemmód **1 2 3 4 5 6 7**

A napok kiválasztását követően nyomjuk le 2x a  gombot és folytassuk a programozást:



1. Nyomjuk meg hosszan a  gombot.
2. Megjelenik a  szimbólum, a napon belüli 1. hőmérsékletváltás időpontja és az előre beállított napok.
3. A  és a  gombokkal állítsuk be az időt (1 percenkénti osztással), amikor az 1. hőmérsékletváltás időpontja érvényes lesz, majd erősítsük meg a  gombbal.
4. Amikor megjelenik a hőmérséklet, állítsuk be a  és a  gombokkal (0,5 °C osztásközzel) a kívánt hőmérsékletet, majd erősítsük meg a  gombbal.
5. Megjelenik a  szimbólum, a napon belüli 2. hőmérsékletváltás időpontja.
6. A  és a  gombokkal állítsuk be az időt (1 percenkénti osztással), amikor az 2. hőmérsékletváltás időpontja érvényes lesz, majd erősítsük meg a  gombbal.
7. Amikor megjelenik a hőmérséklet, állítsuk be a  és a  gombokkal (0,5 °C osztásközzel) a kívánt hőmérsékletet, majd erősítsük meg a  gombbal.



- Megjelenik a  szimbólum, a napon belüli 3. hőmérsékletváltás időpontja.
- Ugyanígy állítsuk be a napon belüli 3./4./5./6. hőmérsékletváltás értékeit.

Hőmérséklet ideiglenes kézi beállítása

A programvezérelt automatikus hőmérsékletszabályozási üzemmódban az aktuális hőmérséklet-beállítás rövid időre módosítható.



A fel Δ és a le ∇ nyilakkal állítsuk be az új hőmérsékletet, várjunk ki néhány másodpercet, az érték automatikusan mentésre kerül.

A kijelzőn a  és a  szimbólumok jelennek meg egyszerre a jobb felső sarokban.



A következő hőmérsékletváltási időpontban eltűnik a kéz  szimbólum, megjelenik a  szimbólum és a hőmérséklet az automatikus programnak megfelelően fog alakulni.

A kézi váltás idő előtt is megszakítható a  gomb kétszeri megnyomásával.

Kézi hőmérséklet-vezérlési üzemmód (MAN)



- A  gomb többszöri megnyomásával válasszuk ki a kijelzőn a jobb felső sarokban látható  szimbólumot.
- A fel Δ és a le ∇ nyilakkal állítsuk be a hőmérsékletet, várjunk ki néhány másodpercet, az érték automatikusan mentésre kerül.

Ebben az üzemmódban a termosztát a kézzel beállított hőmérsékletet tartja, az előre beállított programok nem aktívak.

Az üzemmódból való kilépéshez nyomjuk meg a  gombot, bekapcsol az automata  üzemmód.

A termosztát haladó beállításai

Kapcsoljuk ki a termosztátot a  gombbal, a kijelzőn OFF felirat látható.

Nyomjuk le és tartsuk lenyomva egyszerre a  és a  gombot.

Ezzel belépünk termosztát speciális funkcióinak beállításába.

A  gomb többszöri megnyomásával válasszuk ki a kívánt funkciót, majd a fel Δ és a le ∇ nyilakat használva adjuk meg az értéket.

A kijelzőn megjelenő szimbólum	Funkció	Beállítás a fel és a le nyilakkal
1. ADJ	<p>Hőmérséklet kalibrálás</p> <p>A termosztát hőmérséklet-érzékelőjének kalibrálása megtörténik a gyártás során, de az optimalizálás érdekében lehetőség van a helyiség hőmérsékletének kalibrálására például egy referencia-hőmérővel. Példa: A termosztát 22 °C szobahőmérsékletet mutat, +1 °C kalibrálás után a kijelzett hőmérséklet 23 °C lesz.</p>	<p>hőmérséklet-módosítás -9,9 °C és +9,9 °C között, 0,1 °C osztásértékkel</p>
2. SEN	<p>Hőmérséklet érzékelő kiválasztása</p>	<p>IN: beltéri érzékelő OUT: padlóérezkelő ALL: mindkét érzékelő Megjegyzés: ha nem csatlakoztatunk padlóérezkelőt, akkor az OUT és az ALL opciókat kiválasztva a kijelzőn Er hibajelzés lesz látható.</p>
3. LIT	<p>Padlóérezkelő hőmérsékletének korlátozása a padlóérezkelő hőmérsékleti határértékének beállítása</p>	<p>+5 °C és +60 °C közötti érték állítható be, 1 °C lépésközzel</p>

A kijelzőn megjelenő szimbólum	Funkció	Beállítás a fel és a le nyilakkal
4. DIF	<p>Kapcsolási tartomány A kapcsolási tartomány (histerézis) a be- és a kikapcsolási hőmérsékletek közötti különbség. Például, ha fűtési üzemmódban 20 °C-ra állítja a hőmérsékletet és a kapcsolási tartományt 0,4 °C-ra, a termosztát akkor kapcsol be, amikor a szoba hőmérséklete 19,6 °C-ra csökken, és kikapcsol, amint a hőmérséklet eléri a 20,4 °C-ot.</p>	1 °C és 10 °C közötti érték állítható be, 1 °C lépésközzel
5. LTP	<p>Fagyvédelmi üzemmód Ennek az üzemmódnak az előre beállított hőmérséklete 5 °C.</p>	Kikapcsolva vagy bekapcsolva (❄ szimbólum látható).
6. PRG	<p>A hét napjainak beállítása</p>	<p>programozás kikapcsolva, csak kézi üzemmód – OFF 5 munkanap + 2 szabadnap üzemmód 1 2 3 4 5 6 munkanap + 1 szabadnap üzemmód 1 2 3 4 5 6 heti 7 munkanap üzemmód 1 2 3 4 5 6 7</p>
7. RLE	A funkció nem elérhető ehhez a termosztáthoz	
8. DLY	A funkció nem elérhető ehhez a termosztáthoz	
9. HIT	<p>Maximális térhőmérséklet A termosztát legmagasabb beprogramozható hőmérsékletének beállítása.</p>	35 °C és 95 °C között

A kijelzőn megjelenő szimbólum	Funkció	Beállítás a fel és a le nyilakkal
AFAC	Gyári beállítások visszaállítása (reset) Ha a termosztát nem működik megfelelően, akkor visszaállíthatja a gyári beállításokat.	nyomjuk le hossza (kb. 5 másodpercig) a fel nyilat

Gondozás és karbantartás

A készülék rendeltetésszerű használat esetén évekig megbízhatóan fog működni. Néhány tipp a megfelelő kezeléshez:

- Mielőtt elkezdjük a terméket használni, gondosan olvassuk el a használati útmutatót!
- Ne tegyük ki a terméket közvetlen napfénynek, szélsőséges hidegnek vagy páratartalomnak, vagy hirtelen hőmérsékleti változásoknak! Ezáltal csökkenne az érzékelés pontossága.
- Ne tegyük ki a terméket rezgésnek és rázkódásoknak kitett helyre, mert ezek károsíthatják!
- Ne tegyük ki a terméket túlzott nyomásnak, ütésnek, pornak, magas hőmérsékletnek vagy páratartalomnak, mert az a termék hibás működéséhez vezethet, csökkentheti az üzemidőt, megrongálhatja az elemeket és deformálhatja a műanyag alkatrészeket!
- Ne tegyük ki a terméket esőnek, nedvességnek, csöpögő vagy fröcs-csenő víznek!
- Ne helyezünk a termékre nyílt tűzforrást, pl. égő gyertyát stb!
- Ne helyezük a terméket olyan helyre, ahol nem biztosított az elégséges légáramlás!
- Ne dugjunk semmilyen tárgyat a termék szellőzőnyílásába!
- Ne módosítsuk a termék belső áramköreit – megsérülhetnek, és a garancia automatikusan érvényét veszíti! A terméket kizárólag szakképzett szerelő javíthatja.

- Tisztításához használjunk enyhén benedvesített finom törlőruhát. Ne használjunk oldószereket, sem tisztítószereket – megkarcolhatják a műanyag részeket és károsíthatják az elektromos áramköröket!
- A terméket ne merítsük vízbe, se más folyadékba!
- A termék sérülése vagy meghibásodása esetén ne próbáljuk saját magunk megjavítani! Adjuk át szervizelésre abban az üzletben, ahol vettük!
- A készüléket nem használhatják felügyelet nélkül vagy a biztonságukért felelős személyektől kapott megfelelő tájékoztatás hiányában korlátozott fizikai, érzékszervi vagy értelmi képességű vagy tapasztalatlan személyek (beleértve a gyerekeket), akik nem képesek a készülék biztonságos használatára. Gondoskodjunk a gyerekek felügyeletéről, hogy ne játszhassanak a készülékkel.



Az elektromos készülékeket ne dobja a vegyes háztartási hulladék közé, használja a szelektív hulladékgyűjtő helyeket. A gyűjtőhelyekre vonatkozó aktuális információkért forduljon a helyi hivatalokhoz. Ha az elektromos készülékek a hulladéktárolókba kerülnek, veszélyes anyagok szivároghatnak a talajvízbe, melyek így bejuthatnak a táplálékláncba és veszélyeztethetik az Ön egészségét és kényelmét.

SI | Termostat za talno ogrevanje

Termostat P5601UF je namenjen za upravljanje talnega ogrevanja.

Pomembna opozorila

- Pred prvo uporabo pazljivo preberite navodila za uporabo termostata.
- Pred namestitvijo termostata izklopite dovod električnega toka!
- Termostat na električni tokokrog lahko namesti in priključi samo usposobljena oseba.
- Pri namestitvi upoštevajte predpisane standarde.

Tehnična specifikacija:

Stikalna obremenitev: max. 230 V AC; 16 A za uporno obremenitev; 16 A za induktivno obremenitev

Merjenje temperature: 0 °C do 99 °C z ločljivostjo 0,1 °C

Nastavitev temperature: 5 °C do 95 °C, po 0,5 °C

Razpon nastavljene temperature: 1 °C do 10 °C, po 1 °C



Napajanje: 230 V

Razred zaščite: IP20

Dodatki: termostat, talni senzor 3 m

Dimenzije in teža: 43 × 86 × 90 mm; 211 g (glej sliko 2)

Opis upravljalnih elementov in zaslona (glej sliko 1)

- | | |
|--|--------------------------------|
| 1 –  ročni način, | 8 – notranji prostorski senzor |
|  samodejni način | 9 – tipka vklop/izklop |
| 2 – 6 časovnih odsekov | 10 – način gretje |
| 3 – čas/nastavljena temperatura | 11 – zaklepanje tipk |
| 4 – dan v tednu | 12 – sobna temperatura |
| 5 – način | 13 – način proti zmrzovanju |
| 6 – tipka „NAVZGOR“ | 14 – način programa |
| 7 – tipka „NAVZDOL“ | |

NAMESTITEV

Opozorilo:

Pred zamenjavo termostata izklopite grelni/klimatski sistem iz električnega omrežja v vašem stanovanju. S tem preprečite možen udarec električnega toka.

Namestitev termostata

Namestitev termostata izrazito vpliva na njegovo funkcijo. Izberite mesto, kjer se najpogosteje zadržujejo družinski člani, najbolje na notranji steni, kjer zrak prosto kroži in kjer ne pade neposredna sončna svetloba. Termostata ne nameščajte ne v bližino toplotnih virov (televizorjev, radiatorjev, hladilnikov),

ne v bližino vrat. Če ne boste upoštevali teh priporočil, ne bo temperatura v prostoru ohranjal pravilno.

Montaža termostata (glej sliko 4)

1. Izvijlač vstavite v spodnji del termostata in odstranite sprednji pokrov.
2. S pomočjo izvijača sprostite kovinski okvirček instalacijske podložke.
3. Instalacijsko podložko privijte v primerno montažno dozo, npr. KU 68.
4. Žice, napeljene iz montažne omarice priključite na označene sponke termostata v skladu s shemo priključitve. Termostata namestite nazaj na instalacijsko podložko, kovinski okvirček zavarujte in namestite sprednji pokrov.

Shema priključitve (glej sliko 3)

L priključitev napajanja 230 V AC

N ničelni vodnik

N1, L1 priključena naprava (npr. grelna blazina)

Senzor talno tipalo

Aktiviranje naprave

Pritisnite na tipko .

Termostata začne delovati, zaslon pa bo aktiven.

Nastavitev dneva in časa

Pritisnite hkrati in držite tipki  in puščico navzgor , utripati začne vrednost minute.

S puščico navzgor  ali navzdol  nastavite minuto, potrdite s tipko .



Nato s puščico navzgor/navzdol nastavite uro, potrdite s tipko .

Nato s puščico navzgor/navzdol nastavite dan (1 – ponedeljek do 7 – nedelja), potrdite s tipko .

Osvetlitev zaslona

S pritiskom na katerokoli tipko aktivirate za 5 sekund osvetlitev zaslona.

Zaklepanje tipk

Na termostatu istočasno pritisnite tipki  in  za približno 5 sekund.







Vse tipke se zaklenejo, na zaslonu termostata pa se prikaže ikona .



Če želite zaklepanje preklicati, ponovno istočasno pritisnite tipki Δ in ∇ za približno 5 sekund.

Tovarniško prednastavljeni programi

Programirljiv sobni termostat je bil zasnovan tako, da bo enostavno uporaben in bo zahteval najmanjše število posegov uporabnika.

Tabela prednastavljenih programov

		Ikona	Čas	Temperatura
poneдельник – petek	1. sprememba		6:00	20 °C
	2. sprememba		8:00	15 °C
	3. sprememba		11:30	15 °C
	4. sprememba		12:30	15 °C
	5. sprememba		17:00	22 °C
	6. sprememba		22:00	15 °C

		Ikona	Čas	Temperatura
sobota – nedelja	1. sprememba		8:00	22 °C
	2. sprememba		23:00	15 °C

Nastavitev programov







Ves delovni dan je razdeljen na 6 časovnih odsekov = 6 toplotnih sprememb. Dan vikenda je razdeljen v 2 časovna odseka = 2 temperaturni spremembi (števila odsekov ni možno spremeniti).

Če vam tovarniško prednastavljeni programi ne ustrezajo, lahko njihovo časovno razporeditev in nastavljene temperature uredite.

















Lahko se tudi nastavi, da bosta sobota in nedelja delovnika – pri tej nastavitvi bosta dneva razdeljena tudi na 6 časovnih odsekov.

Opomba: V samodejnem in ročnem načinu temperature se na zaslonu v polju št. 3 samodejno vsakih 5 sekund menja podatek o nastavljeni temperaturi in času – te nastavitve ni možno spremeniti.

Najprej morate izbrati zelene dni, ki jih želite programirati.

1. Termostat izklopite s tipko , na zaslonu se prikaže OFF.
2. Pritisnite hkrati in držite tipki  in .
3. Z večkratnim pritiskom na tipko  izberite funkcijo **6. PRG**, s puščicama navzgor  in navzdol  pa izberite zelene dni:
programiranje izklopljeno, samo ročni način – OFF
način 5 delovnih dni + 2 dneva vikenda **12345**
način 6 delovnih dni + 1 dan vikenda **123456**
način 7 delovnih dni v tednu **1234567**



Po izbiri dni pritisnite 2x na tipko  in nadaljujte s programiranjem:



1. Pritisnite in držite tipko .
2. Prikaže se ikona , čas 1. temperaturne spremembe znotraj dneva in prednastavljeni dnevi.
3. S tipkama  in  nastavite čas (ločljivost 1 min), od kdaj začne 1. temperatura sprememba veljati, potrdite s tipko .
4. Prikaže se temperatura, s tipkama  in  (ločljivost 0,5 °C) nastavite zeleno temperaturo in potrdite s tipko .
5. Prikaže se ikona , čas 2. temperaturne spremembe znotraj dneva.
6. S tipkama  in  nastavite čas (ločljivost 1 min), od kdaj začne 2. temperatura sprememba veljati, potrdite s tipko .
7. Prikaže se temperatura, s tipkama  in  (ločljivost 0,5 °C) nastavite zeleno temperaturo in potrdite s tipko .
8. Prikaže se ikona , čas 3. temperaturne spremembe znotraj dneva.
9. Na enak način nastavite preostale temperaturne spremembe 3/4/5/6 znotraj dneva.

Kratkoročna ročna sprememba temperature

V samodejnem načinu upravljanja temperature z izbranim programom se trenutne nastavitve temperature lahko kratkoročno spremenijo.



S puščicama navzgor Δ in navzdol ∇ nastavite novo vrednost temperature, počakajte nekaj sekund, pride do samodejne shranitve.

Na zaslonu se istočasno desno zgoraj prikažeta ikoni  in .



Pri naslednji programirani temperaturni spremembi ikona roke  izgine, prikazana bo ikona , temperatura pa se spremeni glede na samodejni program.

Ročna sprememba se lahko tudi predčasno konča z 2× pritiskom na tipko .

Ročni način nastavitve temperature



1. Z večkratnim pritiskom na tipko  izberete na zaslonu desno zgoraj ikono .
2. S puščicama navzgor Δ in navzdol ∇ nastavite novo vrednost temperature, počakajte nekaj sekund, pride do samodejne shranitve.

V tem načinu termostat vedno ohranja ročno nastavljeno temperaturo, prednastavljeni programi pa niso aktivni.

Način končate s pritiskom na tipko , pride do preklopa v samodejni način .

Napredna nastavitve termostata

Termostat izklopite s tipko , na zaslonu se prikaže OFF.

Pritisnite hkrati in držite tipki  in .

S tem boste prišli v nastavitve naprednih funkcij termostata.

Z večkratnim pritiskom na tipko  izbirate zeleno funkcijo, vrednost nastavite s puščicama navzgor Δ in navzdol ∇ .

Simbol na zaslonu	Funkcije	Nastavitve s puščicami navzgor in navzdol
1. ADJ	<p>Umerjanje temperature Temperaturni senzor termostata je bil umerjen pri proizvodnji, ampak za optimizacijo je možno izvesti umerjanje temperature v prostoru, npr. glede na referenčni termometer. Primer: Termostat prikazuje sobno temperaturo 22 °C, pri nastavitvi umerjanja +1 °C bo prikazano 23 °C.</p>	sprememba temperature od -9,9 °C do +9,9 °C, ločljivost 0,1 °C
2. SEN	Izbira temperaturnega senzorja	IN: notranji prostorski senzor OUT: talni senzor ALL: oba senzorja Opomba: če talnega senzorja ne priključite, se pri izbiri OUT, ALL na zaslonu prikaže Er.
3. LIT	<p>Omejitev temperature talnega senzorja nastavitev temperaturnega limita talnega senzorja</p>	lahko se nastavi +5 °C do +60 °C, ločljivost 1 °C
4. DIF	<p>Temperaturni razpon Razpon (histereza) je temperaturna razlika med temperaturo pri vklopu in izklopu. Če temperaturo na primer nastavite na 20 °C in razpon na 0,4 °C, termostat začne delati, če sobna temperatura pade na 19,6 °C, izklopi pa se, če temperatura doseže 20,4 °C.</p>	lahko se nastavi 1 °C do 10 °C, ločljivost 1 °C
5. LTP	<p>Način proti zmrzovanju Tovarniško nastavljena temperatura za ta način je 5 °C.</p>	Vključeno ali izklopljeno (prikazana ikona ❄️).

Simbol na zaslonu	Funkcije	Nastavitve s puščicami navzgor in navzdol
6. PRG	Nastavitve dni v tednu	programiranje izklopljeno, samo ročni način – OFF način 5 delovnih dni + 2 dneva vikenda 1 2 3 4 5 način 6 delovnih dni + 1 dan vikenda 1 2 3 4 5 6 način 7 delovnih dni v tednu 1 2 3 4 5 6 7
7. RLE	Funkcija ni dostopna za ta termostat	
8. DLY	Funkcija ni dostopna za ta termostat	
9. HIT	Najvišja temperatura v prostoru Nastavitev najvišje maksimalne temperature, ki se v termostatu lahko programira.	35 °C do 95 °C
AFAC	Ponastavitev tovarniških nastavitvev Če termostat ne deluje pravilno, ga lahko ponastavite v tovarniške nastavitve.	pritisnite in držite (ca. 5 sekund) puščico navzgor

Skrb in vzdrževanje

Izdelek je zasnovan tako, da ob primerni uporabi zanesljivo deluje vrsto let. Tu je nekaj nasvetov za pravilno uporabo:

- Preden začnete izdelek uporabljati, pozorno preberite navodila za uporabo.
- Izdelka ne izpostavljajte neposredni sončni svetlobi, skrajnemu mrazu, vlagi in naglim spremembam temperature. To bi znižalo natančnost snemanja.
- Izdelka ne nameščajte na mesta, ki so nagnjena k vibracijam in pretresom – to lahko povzroči poškodbe.

- Izdelka ne izpostavljajte prekomernemu tlaku, sunkom, prahu, visokim temperaturam ali vlagi – lahko povzročijo poškodbe na kateri izmed funkcij izdelka, krajšo energetsko vzdržljivost, poškodbo baterij in deformacije plastičnih delov.
- Izdelka ne izpostavljajte dežju ali vlagi, kapljajoči in brizgajoči vodi.
- Na izdelek ne postavljajte virov odprtega ognja, npr. prižgane svečke ipd.
- Izdelka ne postavljajte na mesta, kjer ni zadostnega kroženja zraka.
- V prezračevalne odprtine ne vtikajte nobenih predmetov.
- Ne posegajte v notranjo električno napeljavo izdelka – lahko ga poškodujete in s tem prekinite veljavnost garancije. Izdelek sme popravljati le usposobljen strokovnjak.
- Za čiščenje uporabljajte zmerno navlaženo blago krpo. Ne uporabljajte raztopin ali čistilnih izdelkov – lahko poškodujejo plastične dele in električno napeljavo.
- Izdelka ne potaplajte v vodo ali v druge tekočine.
- Pri poškodbah ali napaki izdelka ne popravljajte sami. Predajte ga v popravilo v trgovino, kjer ste ga kupili.
- Naprave ne smejo uporabljati osebe (vključno otrok), ki jih fizična, čutna ali mentalna nesposobnost ali pomanjkanje izkušenj, in znanj ovirajo pri varni uporabi naprave, če pri tem ne bodo nadzorovane, ali če jih o uporabi naprave ni poučila oseba, ki je odgovorna za njihovo varnost. Nujen je nadzor nad otroki, da bo zagotovljeno, da se ne bodo z napravo igrali.



Električnih naprav ne odlagajte med mešane komunalne odpadke, uporabljajte zbirna mesta ločenih odpadkov. Za aktualne informacije o zbirnih mestih se obrnite na krajevne urade. Če so električne naprave odložene na odlagališčih odpadkov, lahko nevarne snovi pronicajo v podtalnico, pridejo v prehransko verigo in škodijo vašemu zdravju.

RS|HR|BA|ME | Termostat za podno grijanje

Termostat P5601UF dizajniran je za regulaciju podnog grijanja.

Važno

- Prije prve uporabe uređaja pažljivo pročitajte priručnik termostata.
- Isključite napajanje prije postavljanja termostata!
- Postavljanje i priključenje termostata na napajanje smije provoditi samo kvalificirana osoba.
- Pridržavajte se propisanih standarda za vrijeme postavljanja.

Tehničke specifikacije:

Opterećenje: maks. 230 V AC; 16 A za otporsko opterećenje; 16 A za induktivno opterećenje

Mjerenje temperature: 0 °C do 99 °C, razlučivost od 0,1 °C

Temperaturno podešenje: 5 °C do 95 °C, s povećanjem od 0,5 °C

Podešenje diferencijalne temperature: 1 °C do 10 °C, s povećanjem od 1 °C



Napajanje: 230 V

Stupanj zaštite: IP20

Pribor: termostat, podni senzor 3 m

Dimenzije i težina: 43 × 86 × 90 mm; 211 g (pogledajte sl. 2)

Opis upravljačkih elemenata i zaslona (pogledajte sl. 1)

- | | |
|---|---|
| 1 –  Ručni način rada, | 8 – Unutarnji senzor prostorije |
|  automatski način rada | 9 – Gumb za uključivanje/isključivanje |
| 2 – 6 vremenskih razdoblja | 10 – Način grijanja |
| 3 – Vrijeme/podešenje temperature | 11 – Gumb za zaključavanje |
| 4 – Dan u tjednu | 12 – Temperatura prostorije |
| 5 – Način rada | 13 – Način rada za zaštitu od niske temperature |
| 6 – Gumb GORE | 14 – Način rada programa |
| 7 – Gumb DOLJE | |

POSTAVLJANJE

Pozor:

Prije zamjene termostata isključite sustav za grijanje/klimatizaciju iz mrežnog napajanja u svom stanu. Time ćete spriječiti potencijalne ozljede od strujnog udara.

Postavljanje termostata

Postavljanje termostata značajno utječe na njegovo funkcioniranje. Odaberite mjesto na kojemu članovi obitelji provode najviše vremena, po mogućnosti na unutarnjem zidu gdje zrak slobodno cirkulira, a koje nije izravno izloženo suncu. Ne postavljajte termostat u blizini izvora topline (poput televizora, radijatora, frižidera) ili blizu vrata (zbog čestih udaraca ili vibracija). Ako se ne pridržavate ovih preporuka, termostat neće pravilno održavati temperaturu prostorije.

Ugradnja termostata (pogledajte sl. 4)

1. Gurnite odvijač u dno termostata i skinite prednji poklopac.
2. Upotrijebite odvijač da olabavite metalni okvir montažne ploče.
3. Montirajte montažnu ploču na odgovarajuću razvodnu kutiju, npr. KU 68.
4. Povežite žice koje izlaze iz razvodne kutije na označene priključke na termostatu u skladu sa dijagramom ožičenja. Ponovno postavite termostat na montažnu ploču, pričvrstite ga metalnim okvirom i vratite prednji poklopac.

Shema ožičenja (pogledajte sl. 3)

L 230 V AC električni priključak

N neutralna žica

N1, L1 povezani uređaj (npr. grijaća podloga)



Senzorpodni senzor



Puštanje uređaja u rad

Pritisnite gumb .

Uključuje se termostat i aktivira se zaslon.

Postavljanje datuma i vremena

Dugačkim pritiskom pritisnite gumb  i strelicu gore  u isto vrijeme; počinje treperiti vrijednost za minutu.

Koristite strelice gore  ili dolje  da podesite minute i potvrdite s .

Zatim koristite strelice gore/dolje da podesite sate i potvrdite s .

Zatim koristite strelice gore/dolje da podesite dan (1 – Ponedjeljak do 7 – Nedjelja) i potvrdite s .



Osvjetljenje zaslona

Pritiskom bilo kojeg gumba aktivira se osvjetljenje zaslona na 5 sekundi.

Zaključavanje gumbom

Istovremeno držite pritisnute gumbе  i  na termostatu oko 5 sekundi.







Svi gumbi bit će zaključani, a na zaslonu će biti prikazana ikona .



Za podizanje brave, istovremeno ponovno držite pritisnute gumbе  i  oko 5 sekundi.

Unaprijed postavljeni tvornički programi

Unutarnji termostat s mogućnošću programiranja dizajniran je kako bi bio jednostavan za uporabu i zahtijeva minimalni unos korisnika.

Tablica unaprijed postavljenih programa

		Ikona	Vrijeme	Temperatura
ponedjeljak – petak	1. promjena		6:00	20 °C
	2. promjena		8:00	15 °C
	3. promjena		11:30	15 °C
	4. promjena		12:30	15 °C
	5. promjena		17:00	22 °C
	6. promjena		22:00	15 °C

		Ikona	Vrijeme	Temperatura
subota - nedjelja	1. promjena		8:00	22 °C
	2. promjena		23:00	15 °C

Postavke programa







Cijeli radni dan podijeljen je u 6 vremenskih razdoblja = 6 promjena temperature. Dani vikenda podijeljeni su u 2 vremenska razdoblja = 2 promjene temperature (broj razdoblja ne može se promijeniti).

Ako unaprijed podešeni tvornički programi ne odgovaraju vašim potrebama, možete prilagoditi njihovo vrijeme i temperaturu.

Možete postaviti i da subota i nedjelja budu uključene u radne dane – s ovom postavkom subota i nedjelja će također biti podijeljeni u 6 vremenskih razdoblja.







Napomena: U automatskom i ručnom načinu rada temperature, polje 3 na zaslonu automatski se izmjenjuje između prikaza zadane temperature i vremena svako 5 sekundi – ova postavka ne može se promijeniti.

Najprije odaberite dane koje želite programirati.

1. Isključite termostat pritiskom ; zaslon prikazuje ISKLJUČENO.
2. Dugačkim pritiskom pritisnite gumb  i  u isto vrijeme.
3. Odaberite funkciju **6. PRG** pritiskom gumba  nekoliko puta zaredom i koristite strelice gore  i dolje  za odabir dana po izboru:
isključeno programiranje, samo ručni način rada – ISKLJUČENO
način rada 5 radnih dana + 2 vikend dana **12345**
način rada 6 radnih dana + 1 vikend dan **123456**
način rada 7 radnih dana **1234567**

Kada ste odabrali dane, pritisnite gumb  2x i nastavite programiranje:

1. Dugačkim pritiskom pritisnite gumb .



- ☀ pojavljuje se na zaslonu; sada postavljate vrijeme 1. promjene temperature unutar dana i unaprijed postavljenih dana.
- Upotrijebite gumbе Δ i ∇ da podesite vrijeme (razlučivost od 1 minute) kada bi trebala započeti 1. promjena temperature i potvrdite gumbom .
- Na zaslonu se pojavljuje temperatura; upotrijebite gumbе Δ i ∇ (razlučivost od 0,5 °C) da podesite temperaturu i potvrdite s .
-  ➔ pojavljuje se na zaslonu; sada postavljate vrijeme 2. promjene temperature unutar dana.
- Upotrijebite gumbе Δ i ∇ da podesite vrijeme (razlučivost od 1 minute) kada bi trebala započeti 2. promjena temperature i potvrdite gumbom .
- Na zaslonu se pojavljuje temperatura; upotrijebite gumbе Δ i ∇ (razlučivost od 0,5 °C) da podesite temperaturu i potvrdite s .
-  ⬅ pojavljuje se na zaslonu; sada postavljate vrijeme 3. promjene temperature unutar dana.
- Ponovite postupak preostalih promjena temperature (3/4/5/6) u danu.

Kratkoročna ručna promjena temperature

U automatskom načinu rada, gdje se temperatura regulira odabranim programom, moguće je izvršiti kratkoročnu promjenu trenutne postavke temperature.







Upotrijebite strelice gore Δ i dolje ∇ da podesite novu temperaturu i pričekaite nekoliko sekundi. Vrijednost će biti automatski spremljena.

Zaslon prikazuje ikonu  i  u gornjem desnom kutu.

Prilikom sljedeće zakazane promjene temperature, ikona ruke  će nestati i umjesto nje će se pojaviti ikona ; temperatura će se mijenjati prema automatiziranom programu.

Ručna promjena se također može prerano poništiti pritiskom gumba dva puta .

Način rada za ručno postavljanje temperature



1. Pritisnite gumb  nekoliko puta zaredom da biste odabrali ikonu  u gornjem desnom kutu zaslona.
 2. Upotrijebite strelice gore  i dolje  da podesite temperaturu i pričekajte nekoliko sekundi. Vrijednost će biti automatski spremljena.
- U ovom načinu rada, termostat uvijek održava ručno postavljenu temperaturu, a unaprijed postavljeni programi nisu aktivni.
- Ovaj način rada završava se pritiskom gumba ; termostat prelazi u automatski način rada .

Napredne postavke termostata

Isključite termostat pritiskom ; zaslon prikazuje ISKLJUČENO.

Dugačkim pritiskom pritisnite gumba  i  u isto vrijeme.

Ovaj postupak otvara napredne postavke termostata.

Pritisnite gumb  nekoliko puta zaredom da biste odabrali funkciju po izboru, prilagodite vrijednost pomoću strelica gore  i dolje .

Simbol na zaslonu	Funkcija	Podešavanje strelicama gore i dolje
1. ADJ	Kalibracija temperature Senzor temperature u termostatu kalibrira se u tvornici, ali se može obaviti dodatna kalibracija za dodatnu optimizaciju termostata, primjerice za usporedbu izmjerene temperature prostorije s referentnim termometrom. Primjer: Termostat pokazuje temperaturu prostorije od 22 °C postavljanjem kalibracije na +1 °C termostat će umjesto toga prikazati 23 °C.	promjena temperature od -9,9 °C do +9,9 °C, razlučivost od 0,1 °C

Simbol na zaslonu	Funkcija	Podlašavanje strelicama gore i dolje
2. SEN	Odabir senzora temperature	UNUTRA: unutarnji senzor prostorije VANI: podni senzor SVE: oba senzora Napomena: ako podni senzor nije povezan, odabirom VANI ili SVE na zaslonu će se pojaviti „Er“.
3. LIT	Ograničenje temperature podnog senzora postavlja temperaturno ograničenje za podni senzor	može se podesiti na +5 °C do +60 °C, razlučivost od 1 °C
4. DIF	Temperaturna razlika Temperaturna razlika (histereza) je razlika u temperaturi potrebna za uključivanje i isključivanje sustava. Ako na primjer postavite temperaturu u načinu grijanja na 20 °C a razliku na 0,4 °C, termostat aktivira grijanje čim temperatura prostorije padne na 19,6 °C i isključuje grijanje kad temperatura dosegne 20,4 °C.	može se podesiti na 1 °C do 10 °C, uz razlučivost od 1 °C
5. LTP	Zaštita od niske temperature Unaprijed postavljena temperatura za ovaj način rada je 5 °C.	Uključeno ili isključeno (❄️ ikona na zaslonu).
6. PRG	Podlašenje dana u tjednu	isključeno programiranje, samo ručni način rada – ISKLJUČENO način rada 5 radnih dana + 2 vikend dana 1 2 3 4 5 način rada 6 radnih dana + 1 vikend dan 1 2 3 4 5 6 način rada 7 radnih dana 1 2 3 4 5 6 7

Simbol na zaslonu	Funkcija	Podešavanje strelicama gore i dolje
7. RLE	Ova funkcija nije dostupna za ovaj termostat	
8. DLY	Ova funkcija nije dostupna za ovaj termostat	
9. HIT	Najveća temperatura u prostoriji Podešenje za najveću moguću temperaturu koja se može postaviti na termostatu.	35 °C do 95 °C
AFAC	Vraćanje na tvorničke postavke Ako termostat ne radi pravilno, možete ga vratiti na tvorničke postavke.	dugačkim pritiskom pritisnite (oko 5 sekundi) strelicu gore

Servis i održavanje

Proizvod je dizajniran tako da pouzdano služi dugi niz godina ako se koristi pravilno. Evo nekoliko savjeta za pravilan rad:

- Prije upotrebe proizvoda pažljivo pročitajte priručnik.
- Ne izlažite proizvod direktnoj sunčevoj svjetlosti, jakoj hladnoći ili vlazi i naglim promjenama temperature. To bi moglo umanjiti točnost mjerenja.
- Ne postavljajte proizvod na mjesta izložena vibracijama i udarcima – mogu prouzročiti štetu.
- Ne izlažite proizvod prekomjernoj sili, udarcima, prašini, visokim temperaturama ili vlazi – jer to može prouzročiti neispravnost, skratiti trajanje baterije, oštetiti baterije ili deformirati plastične dijelove.
- Ne izlažite proizvod kiši ili visokoj vlažnosti, kapljicama ili prskanju vode.
- Na proizvod ne postavljajte izvore otvorenog plamena, npr. upaljena svijeća itd.
- Ne postavljajte proizvod na mjesta s nedovoljnim protokom zraka.
- Ne stavljajte nikakve predmete u otvore za prozračivanje proizvoda.

- Ne dirajte unutarnje strujne krugove proizvoda – tako možete oštetiti proizvod, što automatski dovodi do poništenja jamstva. Prepustite popravak isključivo kvalificiranim stručnjacima.
- Za čišćenje proizvoda koristite blago navlaženu mekanu krpu. Ne koristite otapala ili sredstva za čišćenje – mogla bi ogrebat i plastične dijelove i prouzročiti koroziju električnih krugova.
- Proizvod ne uranjajte u vodu ili druge tekućine.
- U slučaju oštećenja ili neispravnosti proizvoda, proizvod ne popravljajte sami. Odnosite ga na popravak u trgovinu u kojoj ste ga kupili.
- Nije predviđeno da ovaj uređaj upotrebljavaju osobe (uključujući djecu) smanjenih fizičkih, osjetilnih ili mentalnih sposobnosti ili osobe koje nemaju iskustva i znanja za sigurnu upotrebu osim ako nisu pod nadzorom ili ako ne dobivaju upute od osobe zadužene za njihovu sigurnost. Djeca se uvijek moraju nadzirati kako bi se osiguralo da se ne igraju s uređajem.



Ne bacajte električne uređaje kao nerazvrstani komunalni otpad, koristite centre za sakupljanje razvrstanog otpada. Za aktualne informacije o centrima za sakupljanje otpada kontaktirajte lokalne vlasti. Ako se električni uređaji odlože na deponije otpada, opasne materije mogu prodrijeti u podzemne vode i ući u lanac ishrane i oštetiti vaše zdravlje.

DE | Thermostat für Fußbodenheizung

Der Thermostat P5601UF ist bestimmt zur Steuerung der Fußbodenheizung.

Wichtige Hinweise

- Lesen Sie sich vor dem ersten Gebrauch die Bedienungsanleitung für den Thermostat aufmerksam durch.
- Schalten Sie vor der Installation die elektrische Stromzufuhr ab!

- Die Installation des Thermostaten und der Anschluß an den Stromkreis darf nur durch eine entsprechend qualifizierte Person ausgeführt werden.
- Halten Sie bei der Installation die vorgeschriebenen Normen ein.

Technische Spezifikation:

Schaltlast: max. 230 V AC; 16 A für Widerstandsbelastung; 16 A für Induktionsbelastung

Temperaturmessung: 0 °C bis 99 °C, Staffelung 0,1 °C

Temperatureinstellung: 5 °C bis 95 °C, in 0,5 °C Schritten

Varianz der eingestellten Temperatur: 1 °C bis 10 °C, in 1 °C Schritten

Stromversorgung: 230 V

Schutzart: IP20

Zubehör: Thermostat, Bodensensor (Fernfühler) 3 m

Abmessungen und Gewicht: 43 × 86 × 90 mm; 211 g (siehe Abb. 2)

Beschreibung der Bedienelemente und das Display (siehe Abb. 1)

- | | |
|--|------------------------|
| 1 –  Handbetrieb, | 8 – innerer Raumsensor |
|  Automatikbetrieb | 9 – Taste Ein/Aus |
| 2 – 6 Zeitabschnitte | 10 – Heizmodus |
| 3 – Zeit/eingestellte Temperatur | 11 – Tastenschloss |
| 4 – Wochentag | 12 – Raumtemperatur |
| 5 – Modus | 13 – Frostschutzmodus |
| 6 – Taste „NACH OBEN“ | 14 – Programmmodus |
| 7 – Taster „NACH UNTEN“ | |

MONTAGE

Warnung:

Trennen Sie die Heiz-/Klimaanlage vor dem Thermostatwechsel von der elektrischen Hauptspannungsquelle in Ihrer Wohnung. Damit verhindern Sie einen möglichen Unfall durch Stromschlag.

Thermostat-Standort

Der Standort des Thermostats ist von großer Bedeutung für die Funktion des Thermostats. Wählen Sie eine Ort, wo sich die Familienmitglieder am häufigsten aufhalten – am besten an der Innenwand, wo die Luft frei zirkuliert und wo keine direkte Sonneneinstrahlung vorhanden ist. Positionieren Sie den Thermostat nicht in der Nähe von Wärmequellen (von Fernsehgeräten, Radiatoren, Kühlschränken) oder in der Nähe von Türen. Wenn Sie diese Empfehlungen nicht beachten, wird der Thermostat die Raumtemperatur nicht korrekt aufrechterhalten können.

Montage des Thermostats (siehe Abb. 4)

1. Schieben Sie einen Schraubendreher etwas in die Unterseite des Thermostats ein und entfernen Sie die vordere Abdeckung.
2. Lösen Sie mithilfe eines Schraubendrehers den Metallrahmen der Befestigungsscheibe.
3. Verschrauben Sie die Befestigungsscheibe mit einer geeigneten Unterputz-Gerätedose, z.B. KU 68.
4. Schließen Sie die aus der Unterputz-Gerätedose herausgeführten Drähte gemäß Schaltbild an die markierten Klemmen des Thermostats an. Setzen Sie den Thermostat wieder auf die Befestigungsscheibe auf, sichern Sie ihn mit dem Metallrahmen und bringen Sie die Frontabdeckung wieder an.

Schaltschema (s. Abb. 3)

L Anschluss Versorgung 230 V AC

N Nullleiter

N1, L1 angeschlossene Anlagen (z.B. Heizmatte)

Sensor Bodensensor

Inbetriebnahme

Betätigen Sie die Taste .

Der Thermostat geht in Betrieb und das Display ist aktiv.

Einstellen von Tag und Uhrzeit

Drücken Sie gleichzeitig lange die Tasten  und Pfeil nach oben Δ , der Minutenwert beginnt zu blinken.

Stellen Sie die Minute mit Hilfe von Pfeil nach oben Δ oder nach unten ∇ ein, bestätigen Sie mit der Taste .

Anschließend stellen Sie mit Pfeil nach oben/nach unten die Stunde ein, bestätigen Sie mit der Taste .

Danach stellen Sie mit Pfeil nach oben/nach unten den Tag ein (1 – Montag bis 7 – Sonntag), bestätigen Sie mit der Taste .

Displaybeleuchtung

Durch Betätigen einer beliebigen Taste wird die Displaybeleuchtung für 5 Sekunden aktiviert.

Tastensperre

Betätigen Sie am Thermostat gleichzeitig die Tasten Δ und ∇ und halten Sie diese für ca. 5 Sekunden gedrückt.







Dadurch werden alle Tasten gesperrt, auf dem Display des Thermostats wird das Symbol  angezeigt.



Um die Sperre aufzuheben, drücken Sie erneut gleichzeitig die Tasten Δ und ∇ für ca. 5 Sekunden.

Werkseitig voreingestellte Programmes

Dieser programmierbare Raumthermostat ist einfach zu bedienen und erfordert ein Minimum an Benutzereingriffen.

Tabelle der voreingestellten Programme

		Icon	Uhrzeit	Temperatur
Montag – Freitag	1. Änderung		6:00	20 °C
	2. Änderung		8:00	15 °C
	3. Änderung		11:30	15 °C
	4. Änderung		12:30	15 °C
	5. Änderung		17:00	22 °C
	6. Änderung		22:00	15 °C

		Icon	Uhrzeit	Temperatur
Samstag – Sonntag	1. Änderung		8:00	22 °C
	2. Änderung		23:00	15 °C







Programmeinstellungen

Der gesamte Tag (Werktag) ist in 6 Zeitabschnitte aufgeteilt = 6 Temperaturänderungen. Wochenendtage sind in 2 Zeitabschnitte aufgeteilt = 2 Temperaturänderungen (die Anzahl der Abschnitte kann nicht verändert werden). Sofern Ihnen die werkseitig voreingestellten Programme nicht zusagen, können deren zeitliche Aufteilung und die eingestellten Temperaturen entsprechend angepasst werden.

Es kann auch eingestellt werden, dass Samstag und Sonntag Werktage sind – bei solch einer Einstellung werden diese Tage ebenfalls in 6 Zeitabschnitte unterteilt.

Anmerkung: Sowohl im Automatikbetrieb als auch im Handbetrieb wechselt die Anzeige in Feld 3 automatisch alle 5 Sekunden zwischen eingestellter Temperatur und Uhrzeit – diese Einstellung kann nicht geändert werden.

Zunächst müssen Sie die Tage auswählen, die Sie programmieren möchten.

1. Schalten Sie den Thermostat mit Hilfe der Taste  ab, auf dem Display erscheint OFF.
2. Drücken Sie gleichzeitig lange die Tasten  und .
3. Durch wiederholtes Drücken der Taste  wählen Sie die Funktion **6. PRG** aus und mit Pfeil nach oben  und nach unten  wählen Sie die entsprechenden Tage aus:















Programmierung ausgeschaltet, nur Handbetrieb – OFF

Modus 5 Werktage + 2 Wochenendtage 1 2 3 4 5

Modus 6 Werktage + 1 Wochenendtag 1 2 3 4 5 **6**



Modus 7 Werktage in der Woche 1 2 3 4 5 **6** **7**

Drücken Sie nach Auswahl der Tage 2× die Taste  und fahren Sie mit der Programmierung fort:



1. Drücken Sie lange die Taste .
2. Es erscheint das Symbol , Uhrzeit für die 1. Temperaturänderung im Tagesverlauf und die voreingestellten Tage.
3. Stellen Sie mit den Tasten  und  die Uhrzeit (Abgrenzung 1 min) ein, ab der die 1. Temperaturänderung wirksam wird, bestätigen Sie mit der Taste .
4. Die Temperatur wird angezeigt, stellen Sie mit Hilfe der Tasten  und  (in Schritten von 0,5 °C) die gewünschte Temperatur ein und bestätigen Sie mit der Taste .
5. Das Symbol  wird angezeigt, Uhrzeit für die 2. Temperaturänderung im Tagesverlauf.
6. Stellen Sie mit den Tasten  und  die Uhrzeit (Abgrenzung 1 min) ein, ab der die 2. Temperaturänderung wirksam wird, bestätigen Sie mit der Taste .
7. Die Temperatur wird angezeigt, stellen Sie mit Hilfe der Tasten  und  (in Schritten von 0,5 °C) die gewünschte Temperatur ein und bestätigen Sie mit der Taste .

- Das Symbol  wird angezeigt, Uhrzeit für die 3. Temperaturänderung im Tagesverlauf.
- Stellen Sie auf dieselbe Art und Weise die restlichen Temperaturänderungen 3/4/5/6 im Rahmen des Tages ein.

Kurzfristige manuelle Temperaturänderung





Im Automatikbetrieb der Temperaturregulierung durch das gewählte Programm kann kurzzeitig die aktuelle Temperatureinstellung geändert werden. Stellen Sie mit Hilfe der Pfeile nach oben  und unten  den neuen Temperaturwert ein, warten Sie ein paar Sekunden, der Wert wird automatisch abgespeichert.

Rechts oben am Display werden gleichzeitig die Symbole  und  angezeigt.



Bei der nächsten programmierten Temperaturänderung verschwindet das Symbol der Hand , es wird das Symbol  angezeigt und die Temperatur ändert sich wieder entsprechend des automatischen Programms.

Eine manuell vorgenommene Änderung kann auch vorzeitig beendet werden, indem 2× die Taste  gedrückt wird.

Modus Manuelle Temperatureinstellung

- Durch wiederholtes Drücken der Taste  wählen Sie auf dem Display das Symbol  rechts oben aus.
- Stellen Sie mit Hilfe der Pfeile nach oben  und unten  den Temperaturwert ein, warten Sie ein paar Sekunden, der Wert wird automatisch abgespeichert.

In dieser Betriebsart hält der Thermostat immer die manuell eingestellte Temperatur und die voreingestellten Programme sind nicht aktiv.



Diesen Modus beenden Sie durch Drücken der Taste , es kommt zum Umschalten in den Automatikbetrieb .

Erweiterte Thermostat-Einstellungen

Schalten Sie den Thermostat mit Hilfe der Taste  ab, auf dem Display erscheint OFF.

Drücken Sie gleichzeitig lange die Tasten  und .

Dadurch gelangen Sie zu den Einstellungen der erweiterten Funktionen des Thermostaten.

Durch wiederholtes Drücken der Taste  wählen Sie die gewünschte Funktion, den Wert stellen Sie mit Hilfe der Pfeile nach oben  und unten  ein.

Symbol auf Display	Funktion	Einstellen mit Pfeil nach oben/unten
1. ADJ	Kalibrierung der Temperatur Die Eichung des Temperatursensors im Thermostat ist bereits bei der Herstellung erfolgt, aber zur Optimierung kann die Temperatureichung im Raum z. B. entsprechend dem Referenzthermometer erfolgen. Beispiel: Der Thermostat zeigt Raumtemperatur 22 °C an, bei Einstellung Kalibrierung +1 °C wird 23 °C angezeigt.	Temperaturänderung von -9,9 °C bis +9,9 °C, Differenz 0,1 °C
2. SEN	Wahl des Temperaturfühlers	IN: innerer Raumsensor OUT: Bodensensor ALL: beide Sensoren Anmerkung: wenn Sie keinen Bodensensor anschließen, wird auf dem Display Er angezeigt, wenn OUT, ALL ausgewählt ist.
3. LIT	Begrenzung der Temperatur des Bodensensors Einstellung der Temperaturgrenzwerte des Bodensensors	einstellbar von +5 °C bis +60 °C, mit einer Abstufung von 1 °C

Symbol auf Display	Funktion	Einstellen mit Pfeil nach oben/unten
4. DIF	<p>Temperaturvarianz Bei der Varianz (Hysterese) handelt es sich um den Temperaturunterschied zwischen der Temperatur beim Ein- und Ausschalten. Wird beispielsweise die Temperatur auf 20 °C eingestellt und die Varianz auf 0,4 °C, schaltet der Thermostat ein, wenn die Zimmertemperatur auf 19,6 °C fällt, und er schaltet sich ab, wenn die Temperatur 20,4 °C erreicht.</p>	einstellbar von 1 °C bis 10 °C, mit einer Abstufung von 1 °C
5. LTP	<p>Anti-Frost Modus Die voreingestellte Temperatur für diesen Modus ist 5 °C.</p>	Ausgeschaltet oder eingeschaltet (Symbol ❄️ wird angezeigt).
6. PRG	<p>Einstellen der Wochentage</p>	<p>Programmierung ausgeschaltet, nur Handbetrieb – OFF Modus 5 Werktage + 2 Wochenendtage 1 2 3 4 5 Modus 6 Werktage + 1 Wochenendtag 1 2 3 4 5 6 Modus 7 Werktage in der Woche 1 2 3 4 5 6 7</p>
7. RLE	Funktion für diesen Thermostat nicht verfügbar	
8. DLY	Funktion für diesen Thermostat nicht verfügbar	
9. HIT	<p>Maximale Temperatur im Raum Einstellen der höchstmöglichen Temperatur, die am Thermostat programmiert werden kann.</p>	35 °C bis 95 °C

Symbol auf Display	Funktion	Einstellen mit Pfeil nach oben/unten
AFAC	Reset – auf Werkseinstellung zurücksetzen Sollte der Thermostat nicht richtig arbeiten, kann er auf Werkseinstellungen zurückgesetzt werden.	drücken Sie längere Zeit (ca. 5 Sekunden) den Pfeil nach oben

Pflege und Instandhaltung

Das Produkt ist so konzipiert, dass es bei sachgemäßem Umgang über viele Jahre zuverlässig arbeitet. Hier sind einige Ratschläge für die richtige Bedienung:

- Lesen Sie die Bedienungsanleitung sorgfältig durch, bevor Sie das Produkt in Betrieb nehmen.
- Setzen Sie das Produkt nicht direktem Sonnenlicht, extremer Kälte und Feuchtigkeit und rapiden Temperaturschwankungen aus. Dies würde die Genauigkeit der Ablesungen senken.
- Stellen Sie das Produkt nicht an Plätze, die anfällig für Vibrationen und Erschütterungen sind – sie können das Produkt beschädigen.
- Setzen Sie das Produkt nicht übermäßigem Druck, Stößen, Staub, hohen Temperaturen, Regen oder Feuchtigkeit aus – dies kann Funktionsstörungen an dem Produkt, eine kürzere energetische Haltbarkeit, die Beschädigung der Batterie und die Deformation der Plastikteile verursachen.
- Setzen Sie das Produkt nicht Regen, Feuchtigkeit, tropfendem oder spritzendem Wasser aus.
- Das Produkt darf nicht an offene Feuerquellen, wie beispielsweise brennende Kerzen u.ä. gestellt werden.
- Stellen Sie das Produkt nicht an Plätze, an denen keine ausreichende Luftzufuhr gewährleistet ist.
- Stecken Sie keine Gegenstände in die Lüftungsöffnungen des Produkts.

- Keine Eingriffe in innere Schaltkreise des Produktes vornehmen – das Produkt könnte beschädigt werden und die Garantie dadurch automatisch erlöschen. Das Produkt sollte nur von einem Fachmann repariert werden.
- Verwenden Sie zur Reinigung ein leicht angefeuchtetes, weiches Tuch. Verwenden Sie keine Lösungsmittel oder Reinigungsmittel – sie könnten die Plastikteile zerkratzen und den elektrischen Stromkreis stören.
- Tauchen Sie das Produkt nicht unter Wasser oder in andere Flüssigkeiten.
- Bei der Beschädigung oder bei Mängeln an dem Gerät, führen Sie keine Reparaturen selbst durch. Geben Sie es zur Reparatur in die Verkaufsstelle, in der Sie das Produkt erworben haben.
- Dieses Gerät ist nicht zur Verwendung durch Personen vorgesehen (Kinder eingeschlossen), die über verminderte körperliche, sensorische oder geistige Fähigkeiten bzw. über nicht ausreichende Erfahrung und Kenntnisse verfügen, außer sie haben von einer Person, die für ihre Sicherheit verantwortlich ist, Anweisungen für den Gebrauch des Geräts erhalten oder werden von dieser beaufsichtigt. Kinder müssen beaufsichtigt werden, um sicherzustellen, dass sie nicht mit dem Gerät spielen.



Die Elektroverbraucher nicht als unsortierter Kommunalabfall entsorgen, Sammelstellen für sortierten Abfall bzw. Müll benutzen.

■ Setzen Sie sich wegen aktuellen Informationen über die jeweiligen Sammelstellen mit örtlichen Behörden in Verbindung. Wenn Elektroverbraucher auf üblichen Mülldeponien gelagert werden, können Gefahrstoffe ins Grundwasser einsickern und in den Lebensmittelumlauf gelangen, Ihre Gesundheit beschädigen und Ihre Gemütlichkeit verderben.

UA | Термостат для підлогового опалення

Термостат P5601UF призначений для регулювання теплої підлоги.

Важливе повідомлення

- Перед першим використанням уважно прочитайте інструкцію з експлуатації термостата.
- Перед установкою термостата вимкніть електричний струм!
- Встановлення та підключення термостата до електричного ланцюга може виконуватися лише кваліфікованим спеціалістом.
- Під час монтажу дотримуйтеся встановлених стандартів.

Технічні характеристики:

Перемикання навантаження: макс. 230 В АС; 16 А для резистивного навантаження; 16 А для індуктивних навантажень

Вимірювання температури: від 0 °С до 99 °С, роздільна здатність 0,1 °С

Налаштування температури: від 5 °С до 95 °С, по 0,5 °С

Дисперсія заданої температури: від 1 °С до 10 °С, по 1 °С

Живлення: 230 В

Ступінь захисту: IP20

Аксесуари: термостат, датчик підлоги 3 м

Розміри і вага: 43 × 86 × 90 мм; 211 г (див. рис. 2)

Опис елементів керування та дисплея (див мал. 1)

- | | |
|--|--------------------------------|
| 1 –  режим ручний, | 7 – кнопка «ВНИЗ» |
| 2 –  автоматичний режим | 8 – кімнатний датчик приміщень |
| 3 – 6 часових проміжків | 9 – кнопка включення/вимкнення |
| 4 – час/налаштована температура | 10 – режим опалення |
| 5 – день в тижні | 11 – замок кнопок |
| 6 – кнопка «ВГОРУ» | 12 – кімнатна температура |
| | 13 – режим від замерзання |
| | 14 – програмний режим |

ВСТАНОВЛЕННЯ

Примітка:

Перед заміною термостата відключіть систему опалення/кондиціонування від основного джерела живлення у вашій квартирі. Так уникнути можливого ураження електричним струмом.

Розташування термостата

Розташування терморегулятора істотно впливає на його роботу. Виберіть місце, де найчастіше присутні члени сім'ї, бажано на внутрішній стіні, де повітря вільно циркулює і куди не потрапляють прямі сонячні промені. Не встановлюйте термостат поблизу джерел тепла (телевізори, радіатори, холодильники) або біля дверей (через часті удари). Якщо ви не дотримуетесь цих рекомендацій, він не зможе належним чином підтримувати кімнатну температуру.

Установка термостата (див мал. 4)

1. Вставте викрутку в нижню частину термостата та зніміть передню кришку
2. За допомогою викрутки послабте металеву рамку монтажної прокладки.
3. Вкрутіть монтажну пластину у відповідну монтажну коробку, напр. KU 68.
4. Підключіть дроти, що виводяться з монтажної коробки, до позначених клем термостата відповідно до схеми підключення. Встановіть термостат назад на монтажну пластину, закріпіть металевим рамкою і надіньте передню кришку.

Схема підключення (див. рис. 3)

L підключення до 230 В змінного струму

N нульовий провід

N1, L1 підключене обладнання (наприклад, нагрівальний килимок)

Датчик підлогового датчика

Введення в експлуатацію

Натисніть кнопку .

Термостат почне працювати, і дисплей буде активним.

Налаштування дня та часу

Натисніть і притримайте кнопки  а стрілками вгору Δ , значення хвилин почне блимати.

Встановіть хвилини за допомогою стрілки вгору Δ або вниз ∇ , підтвердьте за допомогою кнопки .

Потім встановіть годину за допомогою стрілок вгору/вниз, підтвердьте за допомогою клавіші .

Потім за допомогою стрілок вгору/вниз встановіть день (1 – понеділок – 7 – неділя), підтвердьте за допомогою кнопки .

Підсвічування дисплея

Натискання будь-якої кнопки активує підсвічування дисплея на 5 секунд.

Кнопковий замок

Одночасно на термостаті натисніть кнопки Δ і ∇ приблизно протягом 5 секунд.









Усі кнопки будуть заблоковані, на дисплеї термостата відобразиться іконка .

Щоб скасувати блокування, натисніть ще раз одночасно кнопки Δ і ∇ приблизно протягом 5 секунд.

Програми, встановлені на заводі

Цей програмований кімнатний термостат був розроблений так, щоб ним легкий був у використанні та вимагав мінімального втручання користувача.

Таблиця попередньо встановлених програм

		Іконка	Час	Температура
понеділок – п'ятниця	1. зміна		6:00	20 °C
	2. зміна		8:00	15 °C
	3. зміна		11:30	15 °C
	4. зміна		12:30	15 °C
	5. зміна		17:00	22 °C
	6. зміна		22:00	15 °C
		Іконка	Час	Температура
субота – неділя	1. зміна		8:00	22 °C
	2. зміна		23:00	15 °C

Налаштування програм







Весь робочий день розділений на 6 періодів часу = 6 змін температури. Вихідний день розділений на 2 періоди часу = 2 зміни температури (кількість секцій змінити не можна).

Якщо заводські налаштовані програми вас не влаштовують, ви можете налаштувати їх часовий графік і встановити температуру.

















Також можна встановити суботу та неділю робочими днями – з цим налаштуванням ці дні також будуть розділені на 6 періодів часу.

Примітка: в автоматичному та ручному режимах температури дисплей у полі 3 автоматично змінює інформацію про задану температуру та час кожні 5 секунд – це налаштування не можна змінити.

Спочатку потрібно вибрати необхідні дні, які потрібно запрограмувати.

1. Виключіть термостат кнопкою , на дисплеї зобразиться OFF.
2. Натисніть одночасно і притримайте кнопки  та .
3. Повторним натиском кнопки  виберете функцію **6. PRG** а стрілками вгору  і вниз  виберете необхідні дні:
програмування вимкнено, лише ручний режим – OFF
режим 5 робочі дні + 2 вихідні дні 1 2 3 4 5
режим 6 робочі дні + 1 вихідні дні 1 2 3 4 5 **6**
режим 7 робочих днів у тижні 1 2 3 4 5 **6 7**



Після вибору днів двічі натисніть кнопку  та продовжуйте далі програмування:



1. Натисніть і притримайте кнопку .
2. Зобразиться іконка , час 1. зміни температури протягом дня та встановлення днів.
3. Кнопками налаштуйте  та  час (роздільна здатність 1 хв), від коли почне діяти 1 зміна температури набуде чинності, підтвердьте за допомогою кнопки .
4. Зобразиться температура, налаштуйте кнопками  та  (відмінність 0,5 °C) потрібну температуру та підтвердіть за допомогою кнопки .
5. Зобразиться кнопка , час 2. зміни температури протягом дня.
6. Налаштуйте кнопки  та  час (відмінність 1 хв), від коли почне діяти 2. зміна температури, підтвердити за допомогою кнопки .
7. Зобразиться температура, встановлюється кнопкам  та  (відмінність 0,5 °C) бажану температуру та підтвердьте за допомогою кнопки .
8. Зобразиться іконка , час 3. зміни температури протягом дня.
9. Таким же чином встановіть інші зміни температури 3/4/5/в рамках дня.

Короткочасна зміна температури вручну

У режимі автоматичного контролю температури, вибраному програмою, поточну настройку температури можна змінити на короткий час.



Налаштуйте стрілками вгору Δ та вниз ∇ нове значення температури, зачекайте кілька секунд, воно автоматично буде збережено.

Одночасно на дисплеї зобразяться іконки  та  вгорі праворуч.



Наступного разу, коли запрограмована температура зникне іконка  руки, буде зображена іконка , і температура буде змінюватися відповідно до автоматичної програми.

Зміну вручну можна також припинити достроково, натиснувши кнопку  двічі.

Режим ручного налаштування температури

1. Повторним натиском на кнопку  на дисплеї виберете іконку  з права вверху.
2. Налаштуйте стрілками нагору Δ та вниз ∇ параметри температури, почекайте декілька секунд, відбудеться збереження автоматично.

У цьому режимі термостат завжди підтримує встановлену вручну температуру, а попередньо встановлені програми не активні.

Щоб вийти з цього режиму, натисніть кнопку , відбудеться автоматичне вмикання режиму .

Розширені налаштування термостата

Термостат вимкніть кнопкою , на дисплеї зобразиться OFF.

Одночасно натисніть на дві кнопки  та .

Цим ввійдете у до налаштувань розширених функцій термостату.

Повторним натиском на кнопку  виберете необхідну функцію, параметри налаштуйте стрілками вгору Δ та вниз ∇ .

Символ на дисплеї	Функція	Налаштування стрілки вгору вниз
1. ADJ	<p>Калібрування температури Датчик температури в термостаті вже був відкалібрований під час виробництва, але для оптимізації можна відкалібрувати кімнатну температуру відповідно до, наприклад, еталонного термометра. Приклад: Термостат відображає температуру в приміщенні 22 °С, коли встановлено калібрування на +1 °С, буде відобразитися 23 °С.</p>	<p>зміна температури від -9,9 °С до +9,9 °С, відмінність 0,1 °С</p>
2. SEN	<p>Вибір датчика температури</p>	<p>IN: кімнатний датчик для приміщення OUT: підлоговий датчик ALL: обидва датчики Примітка: якщо ви не підключите датчик підлоги, на дисплеї відобразиться Eg, буде вибрано OUT, ALL на дисплеї зображено Eg.</p>
3. LIT	<p>Обмеження температури підлогового датчика встановлення межі температури датчика підлоги</p>	<p>можна налаштувати від +5 °С до +60 °С, відмінність 1 °С</p>
4. DIF	<p>Дисперсії температури Розсіювання (гістерезис) – це різниця температур між температурою ввімкнення та вимкнення. Наприклад, якщо ви встановите температуру в системі опалення на 20 °С, а розсіювання на 0,4 °С, термостат почне працювати, коли температура в приміщенні опуститься до 19,6 °С, і вимкнеться, коли температура досягне 20,4 °С.</p>	<p>можна налаштувати від 1 °С до 10 °С, відмінність 1 °С</p>

Символ на дисплеї	Функція	Налаштування стрілки вгору вниз
5. LTP	Режим від замерзання Наперед налаштування температура для цього режиму становить 5 °C.	Вимкнено або Увімкнено (відображається іконка ❄️).
6. PRG	Встановлення днів тижня	програмування вимкнено, лише ручний режим – OFF режим 5 робочих днів + 2 вихідних днів 1 2 3 4 5 режим 6 робочих днів + 1 вихідний день 1 2 3 4 5 6 режим 7 робочі дні тижня 1 2 3 4 5 6 7
7. RLE	Ця функція недоступна для цього термостата	
8. DLY	Ця функція недоступна для цього термостата	
9. HIT	Максимальна кімнатна температура Встановлення найвищої максимальної температури, яку можна запрограмувати в термостаті.	від 35 °C до 95 °C
AFAC	Вирішування заводського налаштування Якщо термостат не працює належним чином, його можна скинути до заводських налаштувань.	натисніть і притримайте (прибл. 5 секунд) стрілку вгору

Догляд та обслуговування

Виріб сконструйований так, щоб при належному поводженні з ним, надійно працював багато років. Тут знаходиться декілька рад для правильного обслуговування:

- Перед використанням цього пристрою, уважно прочитайте його інструкцію.

- Не піддавайте виріб впливу прямих сонячних променів, сильного холоду або вологості, а також різких перепадів температури. Це знизить точність сканування.
- Не розміщуйте виріб у місцях, схильних до вібрації або ударів – вони можуть його пошкодити.
- Виріб не піддавайте надзвичайному тиску, ударам, пороху, високій температурі або вологості – це могло б пошкодити функцію виробу, скоротити енергетичну якість, пошкодити батарейки та деформувати пластикові частини.
- Не піддавайте виріб впливу дощу або вологи, крапель або бризок води.
- Не поміщайте на виріб жодне джерело відкритого вогню, напр. запалену свічку та інше.
- Не поміщайте виріб в місцях, де не достатньо забезпечена циркуляція повітря.
- Не вставляйте будь-які предмети у вентиляційні отвори виробу.
- Не змінюйте внутрішні електричні ланцюги виробу – ви можете пошкодити його та автоматично анулювати гарантію. Виріб повинен ремонтувати тільки кваліфікований фахівець.
- Для очищення використовуйте злегка вологу тканину. Не використовуйте розчинники або миючі засоби – вони можуть подрпати пластикові деталі та пошкодити електричне коло.
- Не занурюйте виріб у воду чи інші рідини.
- Якщо виріб пошкоджено або несправно, не робіть ремонт самостійно. Віднесіть його в ремонт до магазину, де ви його придбали.
- Цей пристрій не призначений для користування особам (включно дітей), для котрих фізична, почуттєва чи розумова нездібність, чи не достаток досвіду та знань забороняє ним безпечно користуватися, якщо така особа не буде під доглядом, чи якщо не буде проведена інструктаж щодо користування відповідною особою, котра відповідає

за її безпечність. Необхідно сидкувати за дітьми, та забезпечити пристрій так, щоб вони ним не гралися.



Не викидуйте електричні пристрої як несортовані комунальні відходи, користуйтеся місцями збору комунальних відходів. За актуальною інформацією про місця збору звертайтеся до установ за місцем проживання. Якщо електричні присторої розміщені на місцях з відходами, то небезпечні речовини можуть проникати до підземних вод і дістатись до харчового обігу та пошкоджувати ваше здоров'я.

RO|MD | Termostat pentru încălzire în pardoseală

Termostatul P5601UF este destinat pentru comanda încălzirii în pardoseală.

Avertizări importante

- Înainte de prima utilizare citiți cu atenție manualul de utilizare a termostatului.
- Înainte de instalarea termostatului deconectați alimentarea cu curent electric!
- Instalarea și conectarea termostatului la rețeaua electrică poate fi făcută de o persoană calificată.
- La instalare respectați normele stabilite.

Specificație tehnică:

Sarcina conectată: max. 230 V AC; 16 A pentru sarcină rezistivă; 16 A pentru sarcină inductivă

Măsurarea temperaturii: 0 °C la 99 °C, rezoluția 0,1 °C

Reglarea temperaturii: 5 °C la 95 °C în pași de 0,5 °C

Abaterea temperaturii reglate: 1 °C la 10 °C, câte 1 °C



Alimentarea: 230 V

Grad de protecție: IP20

Anexe: termostat, senzor de podea 3 m

Dimensiuni și greutate: 43 × 86 × 90 mm; 211 g (vezi Fig. 2)

Descrierea elementelor de comandă și a ecranului (vezi Fig. 1)

- | | |
|---|----------------------------|
| 1 –  regim manual, | 8 – senzor spațiu interior |
|  regim automat | 9 – butonul pornit/oprit |
| 2 – 6 intervale de timp | 10 – regim de încălzire |
| 3 – ora/temperatura setată | 11 – blocajul butoanelor |
| 4 – zi din săptămână | 12 – temperatura de cameră |
| 5 – regim | 13 – regim anti-îngheț |
| 6 – butonul „SUS” | 14 – regimul programului |
| 7 – butonul „JOS” | |

INSTALAREA

Avertizare:

Înainte de înlocuirea termostatului deconectați sistemul termic/de climatizare de la sursa principală de tensiune electrică a locuinței dumneavoastră. Preveniți posibilitatea accidentării prin electrocutare.

Amplasarea termostatului

Amplasarea termostatului influențează profund funcționarea acestuia. Alegeți locul în care șederea membrilor familiei este cea mai frecventă, de preferat pe perețele interior, unde aerul circulă liber și unde nu cad direct razele solare. Nu amplasați termostatul în apropierea surselor de căldură (televizoare, calorifere, frigider), sau în apropierea ușilor (datorită zguduitorilor frecvente). Dacă nu veți respecta aceste recomandări, temperatura din încăperea nu va fi menținută corect.

Montajul termostatului (vezi Fig. 4)

1. Introduceți șurubelnița în partea de jos a termostatului și îndepărtați capacul din față.
2. Cu ajutorul șurubelniței eliberați rama metalică a plăcii de instalare.
3. Prin înșurubare fixați placa de instalare în cutie de montaj adecvată de ex. KU 68.

4. Conectați firele trase din cutia de montaj la bornele marcate ale termostatului conform schemei de racordare. Puneți termostatul înapoi pe placa de instalare, fixați cu rama metalică și asamblați capacul frontal.

Schema de racordare (vezi Fig. 3)

L conectarea alimentării 230 V AC

N conductor nul

N1, L1 dispozitivul conectat (de ex. grilă de încălzire)

Sensor senzor de podea

Punerea în funcțiune

Apăsăți butonul .

Termostatul începe să funcționeze și ecranul va fi activat.

Reglarea zilei și orei

Apăsăți concomitent lung butoanele  și săgeata în sus Δ , începe să clipească valoarea minutelor.

Cu săgeata în sus Δ sau jos ∇ reglați minutele, confirmați cu butonul .

Apoi cu săgeata în sus/jos reglați ora, confirmați cu butonul .

Apoi cu săgeata în sus/jos reglați ziua (1 – de luni 7 – până duminică), confirmați cu butonul .

Iluminarea ecranului

Prin apăsarea oricărui buton se activează iluminarea ecranului pe 5 secunde.

Blocajul butoanelor

Pe termostat apăsați concomitent butoanele Δ și ∇ timp de cca 5 secunde. Va avea loc blocarea tuturor butoanelor, pe ecranul termostatului va fi afișat simbolul .







Pentru anularea blocajului apăsați din nou concomitent butoanele Δ și ∇ timp de cca 5 secunde.



Programe presetate din fabricație

Acest termostat de cameră programabil a fost proiectat astfel, să aibă utilizare facilă și să solicite intervenții minime din partea utilizatorului.

Programele presetate ale temperaturii vor fi convenabile pentru majoritatea utilizatorilor (vezi tabelul de mai jos).

Tabelul programelor presetate

		Simbolul	Ora	Temperatura
luni – vineri	1. modificare		6:00	20 °C
	2. modificare		8:00	15 °C
	3. modificare		11:30	15 °C
	4. modificare		12:30	15 °C
	5. modificare		17:00	22 °C
	6. modificare		22:00	15 °C

		Simbolul	Ora	Temperatura
sâmbătă – duminică	1. modificare		8:00	22 °C
	2. modificare		23:00	15 °C

Reglarea programelor







Ziua este divizată în 6 segmente temporale = 6 modificări termice. Ziua de weekend este divizată în 2 segmente temporale = 2 modificări termice (numărul segmentelor nu se poate modifica).

Dacă nu vă convin programele presetate din fabricație, se poate modifica derularea lor orară și temperatura setată.

















Se poate regla ca sâmbăta și duminica să fie, de asemenea, zile de lucru – în acest caz aceste zile vor fi divizate în 6 segmente temporale.

Mențiune: În regimul automat și manual al temperaturii pe ecran în chenarul nr. 3 alternează automat informația privind temperatura setată și ora la fiecare 5 secunde – această setare nu se poate modifica.

Mai întâi trebuie selectate zilele solicitate, pe care doriți să le programați.



1. Oprii termostatul cu butonul , pe ecran se afișează OFF.
2. Apăsați lung concomitent butoanele  și .
3. Prin apăsarea repetată a butonului  selectați funcția **6. PRG** și cu săgețile sus  sau jos  selectați zilele solicitate:
programare oprită, doar regim manual – OFF
regim 5 zile lucrătoare + 2 zile de weekend 1 2 3 4 5
regim 6 zile lucrătoare + 1 zi de weekend 1 2 3 4 5 6
regim 7 zile lucrătoare în săptămână 1 2 3 4 5 6 7





După selectarea zilelor apăsați de 2x butonul  și continuați programarea:

1. Apăsați lung butonul .
2. Se afișează simbolul , ora 1. modificări termice în cadrul zilei și zilele presetate.
3. Cu butoanele  și  setați ora (rezoluție 1 min), de la care începe să fie valabilă 1. modificare termică, confirmați cu butonul .
4. Se afișează temperatura, cu butoanele  și  (rezoluție 0,5 °C) setați temperatura solicitată și confirmați cu butonul .
5. Se afișează simbolul , ora 2. modificări termice în cadrul zilei.
6. Cu butoanele  și  setați ora (rezoluție 1 min), de la care începe să fie valabilă 2. modificare termică, confirmați cu butonul .
7. Se afișează temperatura, cu butoanele  și  setați (rezoluție 0,5 °C) temperatura solicitată și confirmați cu butonul .
8. Se afișează simbolul , ora 3. modificări termice în cadrul zilei.
9. În același mod setați restul modificărilor termice 3/4/5/6 în cadrul zilei.

Modificarea manuală de scurtă durată a temperaturii





În regimul automat de comandă a temperaturii cu programul selectat, se poate modifica pe scurtă durată setarea actuală a temperaturii.

Cu săgețile sus  și jos  setați valoarea nouă a temperaturii, așteptați câteva secunde, are loc salvarea automată.



Pe ecran vor fi afișate concomitent simbolurile  și  în dreapta sus. La următoarea modificare termică planificată va dispărea simbolul mâinii , va fi afișat simbolul  iar temperatura se modifică conform programului automat.

Modificarea manuală se poate încheia prematur apăsând de 2× butonul .

Regimul manual de setare a temperaturii

1. Prin apăsarea repetată a butonului  selectați pe ecran simbolul  în dreapta sus.
2. Cu săgețile sus  și jos  setați valoarea temperaturii, așteptați câteva secunde, are loc salvarea automată.

În acest regim termostatul menține mereu temperatura setată manual iar programele presetate nu sunt active.

Încheiați acest regim prin apăsarea butonului , are loc comutarea în regim automat .

Setarea avansată a termostatului

Opriiți termostatul cu butonul , pe ecran se afișează OFF.

Apăsați lung concomitent butoanele  și .

Prin aceasta intrați în regimul setării funcțiilor avansate ale termostatului.

Prin apăsarea repetată a butonului  selectați funcția solicitată, valoarea o setați cu săgețile sus  sau jos .

Simbol pe ecran	Funcția	Setarea cu săgețile sus și jos
1. ADJ	<p>Calibrarea temperaturii Senzorul termic din termostat a fost deja calibrat în fabricație, dar pentru optimizare este posibilă efectuarea calibrării temperaturii în încăpere, de ex. conform unui termometru de referință. Exemplu: Termostatul indică temperatura de cameră 22 °C, prin setarea calibrării +1 °C va fi afișat 23 °C.</p>	<p>modificarea temperaturii de la -9,9 °C la +9,9 °C, rezoluție 0,1 °C</p>
2. SEN	<p>Selectarea senzorului termic</p>	<p>IN: senzor spațiu interior OUT: senzor de podea ALL: ambii senzori Mențiune: dacă nu conectați senzorul de podea, la selecția OUT, ALL pe ecran va fi afișat Er.</p>
3. LIT	<p>Limitarea temperaturii senzorului de podea Setarea limitei termice a senzorului de podea</p>	<p>se poate seta +5 °C la +60 °C, rezoluție 1 °C</p>
4. DIF	<p>Abaterea temperaturii Abaterea (histerezis) este diferența termică dintre temperatura de pornire și oprire. Dacă, de exemplu, reglați temperatura în sistemul de încălzire la 20 °C și abaterea la 0,4 °C, termostatul începe să funcționeze dacă temperatura scade la 19,6 °C și se oprește, dacă temperatura atinge 20,4 °C.</p>	<p>se poate seta 1 °C la 10 °C, rezoluție 1 °C</p>
5. LTP	<p>Regim anti-îngheț Temperatura presetată pentru acest regim este 5 °C.</p>	<p>Oprit sau pornit (este afișat simbolul .</p>

Simbol pe ecran	Funcția	Setarea cu săgețile sus și jos
6. PRG	Setarea zilei săptămânii	Programare oprită, doar regim manual – OFF regim 5 zile lucrătoare + 2 zile de weekend 1 2 3 4 5 regim 6 zile lucrătoare + 1 zi de weekend 1 2 3 4 5 6 regim 7 zile lucrătoare în săptămână 1 2 3 4 5 6 7
7. RLE	Funcția nu este accesibilă pentru acest termostat	
8. DLY	Funcția nu este accesibilă pentru acest termostat	
9. HIT	Temperatura maximă în spațiu Setarea valorii maxime a temperaturii, care se poate programa în termostat.	35 °C la 95 °C
A FAC	Reînnoirea setării de fabricație Dacă termostatul nu funcționează corect, este posibilă readucerea lui la setarea de fabricație.	apăsăți lung (cca 5 secunde) săgeata sus

Grija și întreținerea

Produsul este proiectat astfel, ca la o manipulare adecvată să funcționeze corect ani îndelungați. Iată câteva recomandări pentru o manipulare corectă:

- Înainte de folosirea produsului, citiți cu atenție manualul de utilizare.
- Nu expuneți produsul la lumina directă a soarelui, temperatură și umiditate extremă și la variații bruște de temperatură. S-ar diminua precizia detectării.
- Nu amplasați produsul în locuri expuse vibrațiilor și zguduirilor – ar putea provoca deteriorarea lui.

- Nu expuneți produsul la presiune excesivă, izbituri, praf, temperatură sau umiditate extremă – ar putea provoca defectarea funcționalității produsului, scurtarea autonomiei energetice, deteriorarea bateriilor și deformarea componentelor de plastic.
- Nu expuneți produsul la ploaie nici umiditate, stropi sau jeturi de apă.
- Pe produs nu așezați surse de foc deschis, de ex. lumânare aprinsă etc.
- Nu amplasați produsul în locuri fără flux de aer îndestulător.
- Nu introduceți în orificiile de aerisire niciun fel de obiecte.
- Nu interveniți la circuitele electrice interne ale produsului – aceasta ar putea provoca deteriorarea lui și încetarea automată a valabilității garanției. Produsul trebuie reparat doar de un specialist calificat.
- La curățare folosiți cârpă fină și umedă. Nu folosiți diluanți nici detergenți – ar putea zgâria părțile de plastic și întrerupe circuitele electrice.
- Nu scufundați produsul în apă sau în alte lichide.
- În caz de deteriorare sau defectare a produsului nu efectuați singuri niciun fel de reparații. Predați-l spre reparare la magazinul în care l-ați cumpărat.
- Acest aparat nu este destinat utilizării de către persoane (inclusiv copii) a căror capacitate fizică, senzorială sau mentală, ori experiența și cunoștințele insuficiente împiedică utilizarea aparatului în siguranță, dacă nu vor fi supravegheate sau dacă nu au fost instruite privind utilizarea aparatului de către persoana responsabilă de securitatea acestora. Trebuie asigurată supravegherea copiilor, pentru a se împiedica joaca lor cu acest aparat.



Nu aruncați consumatorii electrici la deșeurile comunale nesortate, folosiți bazele de recepție a deșeurilor sortate. Pentru informații actuale privind bazele de recepție contactați organele locale. Dacă consumatorii electrici sunt depozitați la stocuri de deșeurile comunale, substanțele periculoase se pot infiltra în apele subterane și pot să ajungă în lanțul alimentar, periclitând sănătatea și confortul dumneavoastră.

LT | Grindinio šildymo termostatas

Termostatas P5601UF yra skirtas grindiniam šildymui valdyti.

Svarbu

- Prieš naudodami prietaisą pirmą kartą, atidžiai perskaitykite termostato instrukciją.
- Prieš montuodami termostatą, išjunkite maitinimą!
- Termostatą montuoti ir prijungti elektrą gali tik kvalifikuotas asmuo.
- Montuodami laikykitės nustatytų standartų.

Techninės specifikacijos:

Apkrova: ne daugiau kaip 230 V KS; 16 A varžinė apkrova; 16 A induktyvioji apkrova

Temperatūros matavimas: nuo 0 °C iki +99 °C, 0,1 °C tikslumas

Temperatūros nustatymas: nuo 5 °C iki 95 °C, 0,5 °C padidėjimas

Temperatūros diferencialo nustatymas: nuo 1 °C iki 10 °C, 1 °C padidėjimas



Maitinimo šaltinis: 230 V

Gaubto apsaugos klasė: IP20

Priedai: termostatas, grindinis jutiklis, 3 m

Matmenys ir svoris: 43 × 86 × 90 mm; 211 g (žr. 2 pav.)

Valdymo elementų ir ekrano aprašymas (žr. 1 pav.)

- | | |
|---|--|
| 1 –  rankinis režimas, | 8 – vidinis patalpos jutiklis |
|  automatinis režimas | 9 – įjungimo/išjungimo („ON/OFF“) mygtukas |
| 2 – 6 laikotarpiai | 10 – šildymo režimas |
| 3 – laikas/nustatyta temperatūra | 11 – mygtuko užraktas |
| 4 – savaitės diena | 12 – patalpos temperatūra |
| 5 – režimas | 13 – žemos temperatūros apsaugos funkcija |
| 6 – mygtukas AUKŠTYN („UP“) | 14 – programos režimas |
| 7 – mygtukas ŽEMYN („DOWN“) | |

MONTAVIMAS

Dėmesio!

Prieš keisdami termostatą, atjunkite šildymo/oro kondicionavimo sistemą nuo savo buto maitinimo šaltinio. Taip apsaugosite nuo galimo sužalojimo elektra.

Termostato montavimo vieta

Termostato vieta daro didelę įtaką jo veikimui. Pasirinkite vietą, kur šeimos nariai praleidžia daugiausia laiko, patartina montuoti ant vidinės sienos, kur oras laisvai cirkuliuoja ir nepatenka tiesioginių saulės spindulių. Nemonuokite termostato netoli šilumos šaltinių, pvz.: televizoriaus, radiatorių, šaldytuvų arba durų (nes poveikį daro durų trankymas arba vibracija). Jeigu nesilaikysite šių rekomendacijų, termostatas tinkamai nepalaikys patalpos temperatūros.

Termostato montavimas (žr. 4 pav.)

1. Įkiškite atsuktuvą į termostato apačią ir nuimkite priekinį gaubtą.
2. Atsuktuvu atsukite metalinį montavimo plokštelės korpusą.
3. Montavimo plokštelę sumontuokite ant tinkamos skirstomosios dėžės, pvz., KU 68.
4. Prijunkite laidus, einančius iš skirstomosios dėžės, prie pažymėtų termostato gnybtų pagal laidų sujungimo schemą. Vėl sumontuokite termostatą ant montavimo plokštelės, pritvirtinkite metalinį rėmą ir vėl uždėkite priekinį gaubtą.

Laidų sujungimo schema (žr. 3 pav.)

L 230 V kintamosios srovės maitinimo jungtis
N neutralus laidas
N1, L1 prijungtas prietaisas (pvz., šildymo kilimėlis)
Jutiklis grindinis jutiklis

Prietaiso naudojimas

Nuspauskite  mygtuką.

Termostatas įsijungia ir aktyvinamas ekranas.

Dienos ir laiko nustatymas

Vienu metu palaikykite nuspaudę mygtuką  ir rodyklę aukštyn Δ ; minučių reikšmė pradės blykčioti.

Rodyklėmis aukštyn Δ ir žemyn ∇ nustatykite minutes ir patvirtinkite naudodamiesi .

Tada rodyklėmis aukštyn ir žemyn nustatykite valandas ir patvirtinkite naudodamiesi .

Tada rodyklėmis aukštyn ir žemyn nustatykite dieną (nuo 1 – pirmadienis iki 7 – sekmadienis) ir patvirtinkite naudodamiesi .

Ekranų apšvietimas

Nuspaudus bet kurį mygtuką, 5 sekundėms įjungiamas ekranų apšvietimas.

Mygtukų užraktas

Vienu metu nuspauskite ir apie 5 sekundes palaikykite nuspauštus Δ ir ∇ termostato mygtukus.









Visi mygtukai bus užrakinti ir ekrane bus rodoma  piktograma.

Norėdami atrakinti, dar kartą nuspauskite ir apie 5 sekundes palaikykite nuspauštus Δ ir ∇ mygtukus.

Gamyklinės programos

Programuojamas patalpų termostatas buvo sukurtas taip, kad jį būtų lengva naudoti ir reikėtų minimalių naudotojo veiksmų.

Iš anksto nustatytų programų lentelė

		Piktograma	Laikas	Temperatūra
pirmadienis – penktadienis	1-as pakeitimas		6:00	20 °C
	2-as pakeitimas		8:00	15 °C
	3-ias pakeitimas		11:30	15 °C
	4-as pakeitimas		12:30	15 °C
	5-as pakeitimas		17:00	22 °C
	6-as pakeitimas		22:00	15 °C
		Piktograma	Laikas	Temperatūra
šeštadienis – sekmadienis	1-as pakeitimas		8:00	22 °C
	2-as pakeitimas		23:00	15 °C

Programų nustatymai







Visa darbo diena yra suskirstyta į 6 laikotarpius = 6 temperatūros pakeitimus. Savaitgalio dienos yra suskirstytos į 2 laikotarpius = 2 temperatūros pakeitimus (laikotarpių skaičiaus keisti negalima).

Jei gamykloje nustatytos programos neatitinka jūsų poreikių, galite sureguliuoti jų laikus ir temperatūras.



















Taip pat galite nustatyti, kad šeštadienis ir sekmadienis būtų įtraukti į darbo dienas – pasirinkus šį nustatymą, šeštadienis ir sekmadienis taip pat suskirstomi į 6 laikotarpius.

Pastaba. Ir automatiname, ir rankiniame temperatūros režime, ekrano 3 laukelyje kas 5 sekundes automatiškai keičiasi nustatyta temperatūra ir laikas – šio nustatymo keisti negalima.

Pirmiausiai pasirinkite dienas, kurias norite suprogramuoti.

1. Paspaudę  išjunkite termostatą; ekrane pasirodys „OFF“ („išjungta“).
2. Vienu metu palaikykite nuspaudę mygtukus  ir .
3. Pasirinkite **6. PRG** funkcija dar kartą nuspaudus mygtuką  ir naujoji rodyklėmis aukštyn  ir žemyn  norint pasirinkti dienas:
programavimas išjungtas, tik rankinis režimas – išjungtas
5 darbo dienų + 2 savaitgalio dienų režimas 1 2 3 4 5
6 darbo dienų + 1 savaitgalio dienos režimas 1 2 3 4 5 **6**
7 darbo dienų režimas 1 2 3 4 5 **6** **7**



Pasirinkę dienas, 2 kartus nuspauskite mygtuką  ir toliau programuokite:



1. Palaikykite nuspauštą  mygtuką.
2. Ekrane atsiras ; dabar jūs nustatote 1-o temperatūros pakeitimo laiką tą dieną ir iš anksto nustatytais dienomis.
3. Mygtukais  ir  nustatykite laiką (1 min. žingsniu), kai turėtų prasidėti 1-as temperatūros pakeitimas, ir patvirtinkite mygtuku .
4. Ekrane atsiras temperatūra; mygtukais  ir  (0,5 °C žingsniu) nustatykite temperatūrą ir patvirtinkite mygtuku .
5. Ekrane atsiras  ; dabar jūs nustatote 2-o temperatūros pakeitimo laiką tą dieną.
6. Mygtukais  ir  nustatykite laiką (1 min. žingsniu), kai turėtų prasidėti 2-as temperatūros pakeitimas, ir patvirtinkite mygtuku .
7. Ekrane atsiras temperatūra; mygtukais  ir  (0,5 °C žingsniu) nustatykite temperatūrą ir patvirtinkite mygtuku .
8. Ekrane atsiras  ; dabar jūs nustatote 3-io temperatūros pakeitimo laiką tą dieną.
9. Pakartokite procesą likusiems temperatūros pakeitimams (3/4/5/6) dienos metu.

Trumpalaikis rankinis temperatūros pakeitimas

Standartiniame eksploatacijos režime, kai temperatūrą valdo pasirinkta programa, galima atlikti trumpalaikius esamų temperatūros nustatymų pakeitimus.



Rodyklėmis aukštyn Δ ir žemyn ∇ nustatykite naują temperatūrą ir palaukite kelias sekundes. Ši reikšmė bus automatiškai išsaugota.

Ekranu viršutinėje dešinėje dalyje bus rodoma  ir  piktograma.



Kito suplanuoto temperatūros pakeitimo metu rankos simbolis  išnyks ir vietoje jo atsiras  piktograma; temperatūra pasikeis pagal automatinę programą.

Rankinį pakeitimą galima panaikinti anksčiau laiko 2 kartus nuspaudžiant mygtuką .

Rankinis temperatūros nustatymo režimas

1. Dar kartą nuspauskite mygtuką  norėdami pasirinkti piktogramą , esančią ekrano viršutinėje dešinėje dalyje.
2. Rodyklėmis aukštyn Δ ir žemyn ∇ nustatykite temperatūrą ir palaukite kelias sekundes. Ši reikšmė bus automatiškai išsaugota.

Šiuo režimu veikiantis termostatas visada palaiko rankiniu būdu nustatytą temperatūrą, iš anksto nustatytos programos neįsijungia.

Šis režimas užbaigiamas nuspaudžiant mygtuką , termostatas pereina į automatinį režimą .

Pažengę termostato nustatymai

Paspaudę  išjunkite termostatą; ekrane pasirodys „OFF“ („išjungta“).

Vienu metu palaikykite nuspaudę mygtukus  ir .

Šitai atidarysite pažengusius termostato nustatymus.

Dar kartą nuspauskite mygtuką  norėdami pasirinkti norimą funkciją, šią reikšmę sureguliuokite rodyklėmis aukštyn Δ ir žemyn ∇ .

Simbolis ekrane	Funkcija	Nustatymas naudojantis rodyklėmis aukštyn ir žemyn
1. ADJ	<p>Temperatūros kalibravimas</p> <p>Termostate esantis temperatūros jutiklis sukalibruotas gamybos metu, tačiau, siekiant jį optimizuoti, galima atlikti papildomą kalibravimą, pavyzdžiui, palyginant pamatuotą patalpos temperatūrą su atskaitos termometro rodmenimis. Pavyzdys. Termostatas rodo 22 °C patalpos temperatūrą. Nustačius +1 °C kalibravimą, termostatas rodytų 23 °C.</p>	<p>temperatūros pakeitimas: nuo -9,9 °C iki +9,9 °C, 0,1 °C intervalais</p>
2. SEN	<p>Temperatūros jutiklio pasirinkimas</p>	<p>IN: vidinis patalpos jutiklis OUT: grindinis jutiklis ALL: abu jutikliai Pastaba. Jei grindinis jutiklis neprijungtas, pasirinkus OUT arba ALL, ekrane atsiras „Er“ („klaida“).</p>
3. LIT	<p>Grindinio jutiklio temperatūros ribojimas</p> <p>nustato grindinio jutiklio temperatūros ribą</p>	<p>galima nustatyti nuo 5 °C iki +60 °C, 1 °C intervalais</p>
4. DIF	<p>Temperatūros diferencialas</p> <p>Temperatūros diferencialas (histerezė) yra temperatūros skirtumas, kurio reikia, kad prietaisas sistemą įjungtų arba išjungtų. Pavyzdžiui, jei nustatote, kad šildymo sistemos temperatūra yra 20 °C, o diferencialas – 0,4 °C, termostatas įjungia šildymą, kai patalpos temperatūra nukrenta iki 19,6 °C, ir išjungia šildymą, kai temperatūra pasiekia 20,4 °C.</p>	<p>galima nustatyti nuo 1 °C iki +10 °C, 1 °C intervalais</p>

Simbolis ekrane	Funkcija	Nustatymas naudojantis rodyklėmis aukštyn ir žemyn
5. LTP	Žemos temperatūros apsauga Šiam režimui iš anksto nustatyta 5 °C temperatūra.	Ijungta arba išjungta (❄️ piktograma ekrane).
6. PRG	Savaitės dienų nustatymas	programavimas išjungtas, tik rankinis režimas – išjungtas 5 darbo dienų + 2 savaitgalio dienų režimas 1 2 3 4 5 6 darbo dienų + 1 savaitgalio dienos režimas 1 2 3 4 5 6 7 darbo dienų režimas 1 2 3 4 5 6 7
7. RLE	Ši funkcija šiam termostatui neprieinama.	
8. DLY	Ši funkcija šiam termostatui neprieinama.	
9. HIT	Aukščiausia temperatūra patalpoje Aukščiausios temperatūros, kurią galima nustatyti termostatu, nustatymas.	nuo 35 °C iki 95 °C
AFAC	Gamyklinių nustatymų atkūrimas Jei termostatas veikia netinkamai, galite atkurti gamyklinius nustatymus.	Palaukiykite nuspaudę (apie 5 sekundes) rodyklę aukštyn.

Techninė priežiūra

Tinkamai naudojamas prietaisas patikimai veiks ne vienus metus. Štai keletas patarimų, kaip tinkamai naudoti prietaisą:

- Įdėmiai perskaitykite naudotojo vadovą prieš pradėdami naudoti šį gaminį.
- Saugokite prietaisą nuo tiesioginių saulės spindulių, didelio šalčio ar drėgmės ir staigių temperatūros pokyčių. Tai sumažintų matavimo tikslumą.

- Nedėkite prietaiso vietose, kuriose jaučiama vibracija ar smūgiai, – tai gali jį sugadinti.
- Saugokite prietaisą nuo didelės jėgos poveikio, smūgių, dulkių, aukštos temperatūros arba drėgmės, kurie gali jį sugadinti, gali sutrumpėti baterijos veikimas arba jį gali sugesti, plastikinės dalys gali deformuotis.
- Saugokite prietaisą nuo lietaus arba didelės drėgmės, vandens lašų ar pusrslų.
- Nepalikite jo netoli atviros liepsnos šaltinių, pvz., degančios žvakės ar kt.
- Nedėkite gaminio nepakankamai vėdinamose vietose.
- Nedėkite jokių objektų į prietaiso vėdinimo angas.
- Nelieskite gaminio vidaus elektros grandinių, nes kyla grėsmė pažeisti gaminį ir savaime netekti garantijos. Prietaisą remontuoti gali tik kvalifikuotas specialistas.
- Prietaisą valykite šiek tiek drėgna minkšta šluoste. Nevalykite tirpikliais ar valikliais, nes jie gali pakenkti plastikinėms dalims ir sukelti elektros grandinės dalių koroziją.
- Nenardinkite prietaiso į vandenį ar kitus skysčius.
- Jei gaminys sugedo ar jame yra defektas, neremontuokite jo patys. Nuneškite jį remontuoti į parduotuvę, kurioje pirkote.
- Šis prietaisas nėra skirtas naudoti asmenims (įskaitant vaikus), turintiems fizinę, jutiminę arba protinę negalią, taip pat neturintiems patirties ir žinių, kurios reikalingos saugiam naudojimui, nebent už tokių asmenų saugumą atsakingas asmuo juos prižiūri arba nurodo, kaip naudotis prietaisu. Visada prižiūrėkite vaikus ir užtikrinkite, kad jie nežaistų su prietaisu.



Nemeskite kartu su buitinėmis atliekomis. Pristatykite į specialius rūšiuojamoms atliekoms skirtus surinkimo punktus. Susisieki su  vietinėmis valdžios institucijomis, kad šios suteiktų informaciją apie surinkimo punktus. Jei elektroniniai prietaisai yra išmetami atliekų užkasi-

mo vietose, kenksmingos medžiagos gali patekti į gruntinius vandenis, o paskui ir į maisto grandinę, ir tokiu būdu pakenkti žmonių sveikatai.

LV | Apsildāmās grīdas termostats

Termostats P5601UF ir paredzēts grīdas apsildes regulēšanai.

Svarīgi

- Pirms termostata pirmās lietošanas reizes, lūdzu, rūpīgi izlasiet lietotāja rokasgrāmatu.
- Pirms termostata uzstādīšanas izslēdziet strāvas padevi!
- Termostata uzstādīšanu un strāvas pievienošanu drīkst veikt tikai attiecīgi kvalificēta persona.
- Uzstādīšanas laikā ievērojiet noteiktos standartus.

Tehniskā specifikācija

Pārslēdzamā slodze: maks. 230 V maiņstrāva; 16 A rezistīvajai slodzei;

16 A induktīvajai slodzei

Temperatūras mērījumi: 0 °C līdz +99 °C, izšķirtspēja 0,1 °C

Temperatūras iestatīšana: 5 °C līdz 95 °C, solis 0,5 °C

Temperatūras diferenciāļa iestatīšana: 1 °C līdz 10 °C, solis 1 °C



Barošanas avots: 230 V

Elektroiekārtas korpusa aizsargātības pakāpe: IP20

Piederumi: termostats, grīdas sensors, 3 m

Izmērs un svars: 43 × 86 × 90 mm; 211 g (skat. 2. att.)

Vadības elementu un ekrāna apraksts (skat. 1. att.)

- | | |
|---|---|
| 1 –  manuālais režīms, | 6 – poga UP (UZ AUGŠU) |
|  automātiskais režīms | 7 – poga DOWN (UZ LEJU) |
| 2 – 6 laika intervāli | 8 – iekšējais telpas sensors |
| 3 – laiks/iestatītā temperatūra | 9 – ieslēgšanas/izslēgšanas poga (on/off) |
| 4 – nedēļas diena | 10 – apkures režīms |
| 5 – režīms | |

- 11 – pogu bloķēšana
- 12 – telpas temperatūra

- 13 – zemas temperatūras aizsardzības režīms
- 14 – programmas režīms

UZSTĀDĪŠANA

Uzmanību!

Pirms termostata nomaiņas atvienojiet apkures/gaisa kondicionēšanas sistēmu no elektrotīkla jūsu dzīvoklī. Tādējādi netiks pieļautas potenciālas elektriskās strāvas izraisītas traumas.

Termostata novietojums

Termostata novietojums būtiski ietekmē tā darbību. Izvēlieties vietu, kur ģimenes locekļi pavada lielāko daļu laika. Vēlams izvēlēties iekšējo sienu, kur gaiss brīvi cirkulē, bez tiešas saulesgaismas. Nenovietojiet termostatu siltuma avotu (piemēram, televizoru, radiatoru, ledusskapju) vai durvju tuvumā (biežu triecienu vai vibrāciju dēļ). Ja neievērosiet šos ieteikumus, termostats neuzturēs telpas temperatūru pareizi.

Termostata uzstādīšana (skat. 4. attēlu)

1. Iebīdīet skrūvgriezi termostata apakšā un noņemiet priekšējo vāku.
2. Ar skrūvgriezi atbrīvojiet montāžas plāksnes metāla rāmi.
3. Uzstādiet montāžas plāksni uz piemērotas sadales kārbas, piemēram, KU 68.
4. Savienojiet no sadales kārbas izejošos vadus ar atzīmētajām termostata spailēm saskaņā ar elektroinstalācijas shēmu. Uzstādiet termostatu atpakaļ uz montāžas plāksnes, nostipriniet to ar metāla rāmi un uzlieciet atpakaļ priekšējo vāku.

Elektroinstalācijas shēma (skat. 3. attēlu)

L 230 V maiņstrāvas elektrības pieslēgums

N neitrālais vads

N1, L1 pievienota ierīce (piemēram, apsildes paklājiņš)

Sensors grīdas sensors

Ierīces lietošanas uzsākšana

Nospiediet pogu .

Termostats ieslēdzas un ekrāns aktivizējas.

Dienas un laika iestatīšana

Ilgi turiet vienlaikus piespiestu  pogu un bultiņu uz augšu Δ ; sāks mirgot minūšu vērtība.

Izmantojiet uz augšu Δ vai uz leju ∇ vērstās bultiņas, lai iestatītu minūtes un apstiprinātu ar .

Pēc tam izmantojiet uz augšu/uz leju vērstās bultiņas, lai iestatītu stundas, un apstipriniet ar .

Tad izmantojiet uz augšu/uz leju vērstās bultiņas, lai iestatītu dienu (1 – pirmdiena līdz 7 – svētdiena), un apstipriniet ar .

Ekrāna apgaismojums

Nospiežot jebkuru pogu, ekrāna apgaismojums tiek aktivizēts uz piecām sekundēm.

Pogu bloķēšana

Aptuveni piecas sekundes turiet vienlaicīgi nospiešanas pogas Δ un ∇ .









Visas pogas tiks bloķētas, un ekrānā būs redzama ikona .

Lai bloķēšanu atceltu, vēlreiz aptuveni piecas sekundes turiet vienlaicīgi nospiešanas pogas Δ un ∇ .

Iepriekš rūpnīcā iestatītās programmas

Šis programmējams iekštelpu termostats tika izstrādāts tā, lai būtu ērti lietojams un lai būtu nepieciešama minimāla lietotāja iejaukšanās.

Iepriekš iestatīto programmu tabula

		Ikona	Laiks	Temperatūra
pirmdiena – piektdiena	1. maiņa		6.00	20 °C
	2. maiņa		8.00	15 °C
	3. maiņa		11.30	15 °C
	4. maiņa		12.30	15 °C
	5. maiņa		17.00	22 °C
	6. maiņa		22.00	15 °C
		Ikona	Laiks	Temperatūra
sestdiena – svētdiena	1. maiņa		8.00	22 °C
	2. maiņa		23.00	15 °C

Programmu iestatījumi







Visa darba diena ir sadalīta sešos laika intervālos, tas ir = ar sešām temperatūras maiņām. Nedēļas nogales dienas ir sadalītas divos laika intervālos, tas ir = ar divām temperatūras maiņām (laika intervālus nevar mainīt).

Ja rūpnīcā iepriekš iestatītās programmas neatbilst jūsu vajadzībām, varat pielāgot to laiku un temperatūru.

















Varat arī iestatīt, lai sestdiena un svētdiena tiktu iekļauta darba dienu skaitā, – ar šo iestatījumu sestdiena un svētdiena arī tiks sadalīta sešos laika intervālos.

Piezīme. Gan automatizētajā, gan manuālajā temperatūras režīmā ekrāna 3. lauks automātiski pārslēdzas starp iestatīto temperatūru un laiku ik pēc piecām sekundēm – šo iestatījumu nevar mainīt.

Vispirms atlasiet dienas, kuras vēlaties ieprogrammēt.



1. Izslēdziet termostatu, nospiežot ; ekrānā tiks parādīts paziņojums OFF.
2. Turiet ilgi vienlaicīgi nospiešanas pogas  un .
3. Izvēlieties **6. PRG** funkciju, atkārtoti nospiežot pogu , un izmantojiet uz augšu  un uz leju  vērstās bultiņas, lai atlasītu izvēlētās dienas: programmēšana izslēgta, tikai manuālais režīms – OFF
režīms piecas darba dienas un divas nedēļas nogales dienas **1 2 3 4 5**
režīms sešas darba dienas un viena nedēļas nogales diena **1 2 3 4 5 6**
septiņu darba dienu režīms **1 2 3 4 5 6 7**



Kad esat izvēlējis dienas, nospiediet pogu  divas reizes un turpiniet programmēšanu:

1. Turiet nospiešanu pogu .
2. Ekrānā tiks parādīts . Tagad iestatāt pirmās temperatūras maiņas laiku dienā un iepriekš iestatītās dienas.
3. Izmantojiet pogas  un , lai iestatītu laiku (vienas minūtes izšķirtspēja), kurā ir jāsāk 1. temperatūras maiņa, un apstipriniet to ar pogu .
4. Ekrānā tiks parādīta temperatūra; izmantojiet pogas  un  (0,5 °C izšķirtspēja), lai iestatītu temperatūru un apstiprinātu ar .
5. Ekrānā tiks parādīts . Tagad iestatāt 2. temperatūras maiņas laiku dienā.
6. Izmantojiet pogas  un , lai iestatītu laiku (vienas minūtes izšķirtspēja), kurā ir jāsāk 2. temperatūras maiņa, un apstipriniet to ar pogu .
7. Ekrānā tiks parādīta temperatūra; izmantojiet pogas  un  (0,5 °C izšķirtspēja), lai iestatītu temperatūru un apstiprinātu ar .
8. Ekrānā tiks parādīts . Tagad iestatāt 3. temperatūras maiņas laiku dienā.
9. Atkārtojiet procesu atlikušajām temperatūras izmaiņām (3/4/5/6).

Manuāla īslaicīga temperatūras nomaiņa



Automātiskajā režīmā, kurā temperatūru kontrolē izvēlētā programma, ir iespējams īslaicīgi mainīt pašreizējo temperatūras iestatījumu.

Izmantojiet uz augšu Δ un uz leju ∇ vērstās bultiņas, lai iestatītu jaunu temperatūru, un pagaidiet dažas sekundes. Vērtība tiks automātiski saglabāta. Ekrāna augšējā labajā stūrī tiks parādīta gan ikona , gan ikona .



Pienākot nākamajai plānotajai temperatūras maiņai, rociņas ikona  pazudīs, un tās vietā tiks parādīta ikona , un temperatūra mainīsies atbilstoši automatizētajai programmai.

Manuālās izmaiņas var arī priekšlaicīgi atcelt, nospiežot pogu  divas reizes.

Manuālas temperatūras iestatīšanas režīms



1. Atkārtoti nospiediet pogu , lai atlasītu ikonu  ekrāna augšējā labajā stūrī.
2. Izmantojiet uz augšu Δ un uz leju ∇ vērstās bultiņas, lai iestatītu temperatūru, un pagaidiet dažas sekundes. Vērtība tiks automātiski saglabāta.

Šajā režīmā termostats vienmēr uztur manuāli iestatīto temperatūru, un iepriekš iestatītās programmas nav aktīvas.

Šis režīms tiek pārtraukts, nospiežot pogu ; termostats pārslēdzas uz automātisko režīmu .

Termostata papildiestatījumi

Izslēdziet termostatu, nospiežot ; ekrānā tiks parādīts paziņojums OFF.

Turiet ilgi vienlaicīgi nospiestas pogas  un .

Tiks atvērti termostata papildiestatījumi.

Nospiediet pogu  vairākas reizes, lai atlasītu izvēlēto funkciju, pielāgojiet vērtību, izmantojot uz augšu Δ un uz leju ∇ vērstās bultiņas.

Simbols uz ekrāna	Funkcija	Iestatīšana ar uz augšu/uz leju vērstām bultiņām
1. ADJ	<p>Temperatūras kalibrēšana Termostata temperatūras sensors ir kalibrēts rūpnīcā, taču var veikt turpmāku kalibrēšanu, lai optimizētu termostatu, piemēram, salīdzinot izmērīto telpas temperatūru ar atsaucies termometru. Piemērs. Termostats rāda istabas temperatūru 22 °C iestatot kalibrēšanu līdz +1 °C, termostats tā vietā rādīs 23 °C.</p>	<p>Temperatūras maiņa no -9,9 °C līdz +9,9 °C, 0,1 °C izšķirtspēja</p>
2. SEN	<p>Temperatūras sensora izvēle</p>	<p>IN: iekšējais telpas sensors OUT: grīdas sensors VISI: abi sensori Piezīme: ja grīdas sensors nav pievienots, atlasot OUT vai ALL, ekrānā tiks parādīts "Er".</p>
3. LIT	<p>Grīdas sensora temperatūras ierobežojums nosaka grīdas sensora temperatūras ierobežojumu</p>	<p>Var iestatīt no +5 °C līdz +60 °C, 1 °C izšķirtspēja</p>

Simbols uz ekrāna	Funkcija	Iestatīšana ar uz augšu/uz leju vērstām bultiņām
4. DIF	Temperatūru starpība Diferenciālis (histerēze) ir temperatūras atšķirība, kas ir nepieciešama termostata ieslēgšanai un izslēgšanai. Ja, piemēram, sildīšanas režīmā temperatūra ir iestatīta uz 20 °C un diferenciālis ir iestatīts uz 0,4 °C, termostats aktivizēs apkuri, tiklīdz telpas temperatūra pazemināsies līdz 19,6 °C, un izslēgs apkuri, kad temperatūra sasniegs 20,4 °C.	Var iestatīt no +1 °C līdz +10 °C, 1 °C izšķirtspēja
5. LTP	Aizsardzība pret zemu temperatūru Iepriekš iestatītā temperatūra šim režīmam ir 5 °C.	Ieslēgts vai izslēgts (ekrānā ikona )
6. PRG	Nedēļas dienu iestatījums	programmēšana izslēgta, tikai manuālais režīms – OFF režīms piecas darba dienas un divas nedēļas nogales dienas 1 2 3 4 5 režīms sešas darba dienas un viena nedēļas nogales diena 1 2 3 4 5 6 septiņu darba dienu režīms 1 2 3 4 5 6 7
7. RLE	Šī funkcija šim termostatam nav pieejama.	
8. DLY	Šī funkcija šim termostatam nav pieejama.	
9. HIT	Augstākā temperatūra telpā Augstākās iespējamās temperatūras iestatīšana, ko var iestatīt termostatam.	35 °C līdz +95 °C

Simbols uz ekrāna	Funkcija	Iestatīšana ar uz augšu/uz leju vērstām bultiņām
AFAC	Rūpnīcas iestatījumu atjaunošana Ja termostats nedarbojas pareizi, varat atiestatīt to uz rūpnīcas iestatījumiem.	Ilgi (apmēram piecas sekundes) turiet nospiestu uz augšu vērsto bultiņu.

Apkope un uzturēšana

Izstrādājums ir paredzēts, lai uzticami kalpotu gadiem ilgi, ja to izmanto pareizi. Turpmāk ir sniegti daži padomi pareizas darbības nodrošināšanai.

- Pirms izstrādājuma lietošanas rūpīgi izlasiet instrukciju.
- Nepakļaujiet izstrādājumu tiešiem saulesstariem, lielum aukstumam vai mitrumam, kā arī pēkšņām temperatūras izmaiņām. Tas mazinās mērījumu precizitāti.
- Nenovietojiet izstrādājumu vietās, kas ir pakļautas vibrācijai vai triecieniem, – tie var izraisīt bojājumus.
- Nepakļaujiet ierīci pārmērīgam spēkam, triecieniem, putekļiem, augstas temperatūras ietekmei vai mitrumam – tādējādi var tikt traucēta tās darbība, saīsināts baterijas kalpošanas mūžs, sabojāta baterija vai deformētas plastmasas detaļas.
- Nepakļaujiet ierīci lietum vai lielum mitrumam, pilošam ūdenim vai ūdens šļakatām.
- Nenovietojiet uz izstrādājuma atklātas liesmas avotus, piemēram, degošu sveci u. c.
- Nenovietojiet ierīci vietā ar nepietiekamu gaisa plūsmu.
- Neievietojiet priekšmetus izstrādājuma atverēs.
- Neaizskariet izstrādājuma iekšējos elektriskos savienojumus – tādējādi var sabojāt ierīci un tas automātiski anulē garantiju. Bojājumu gadījumā izstrādājums ir jāremontē tikai atbilstoši kvalificētam speciālistam.

- Tīriet izstrādājumu ar nedaudz samitrinātu mīkstu drānu. Neizmantojiet šķīdinātājus vai tīrīšanas līdzekļus – tie var saskrāpēt plastmasas detaļas un izraisīt elektrisko sistēmu koroziju.
- Negremdējiet ierīci ūdenī vai citā šķidrumā.
- Izstrādājuma bojājumu vai defektu gadījumā neveiciet remontdarbus patstāvīgi. Nododiet ierīci labošanai veikalā, kurā to iegādājāties.
- Šī ierīce nav paredzēta izmantošanai personām (tostarp bērniem), kuru fiziskā, uztveres vai garīgā nespēja vai pieredzes un zināšanu trūkums neļauj to droši lietot, ja vien šīs personas neuzrauga vai norādījumus par ierīces lietošanu tām nesniedz par viņu drošību atbildīgā persona. Bērni vienmēr ir jāuzrauga, lai tie nespēlētos ar izstrādājumu.



Neizmetiet kopā ar sadzīves atkritumiem. Šim nolūkam izmantojiet īpašus atkritumu šķirošanas un savākšanas punktus. Lai gūtu informāciju par šādiem savākšanas punktiem, sazinieties ar vietējo pašvaldību. Ja elektroniskās ierīces tiek likvidētas izgāztuvē, bīstamas vielas var nonākt pazemes ūdeņos un tālāk arī barības ķēdē, kur tās var ietekmēt cilvēka veselību.

EE | Põrandakütte termostaat

P5601UF termostaat on mõeldud põrandasoojenduse juhtimiseks.

Otuline!

- Lugege termostaadi kasutusjuhend enne seadme esmakordset kasutamist läbi.
- Enne termostaadi paigaldamist lülitage toide välja!
- Termostaadi tohib paigaldada ja vooluvõrku ühendada ainult vastava kvalifikatsiooniga isik.
- Paigaldamisel pidage kinni ettenähtud standarditest.

Tehnilised andmed:

Lülitatud koormus: max 230 V vahelduvvoolu; 16 A takistusliku koormuse korral; 16 A induktiivse koormuse korral

Temperatuuri mõõtmine: 0 °C kuni 99 °C, sammuga 0,1 °C

Temperatuuri seadistus: 5 °C kuni 95 °C, sammuga 0,5 °C

Temperatuurierinevuse säte: 1 °C kuni 10 °C, sammuga 1 °C



Toide: 230 V

Ümbrise kaitseklass: IP20

Lisatarvikud: termostaat, põrandaandur 3 m

Mõõtmed ja kaal: 43 × 86 × 90 mm; 211 g (vt joonist 2)

Juhtelementide ja ekraani kirjeldus (vt joonist 1)

- | | |
|---|---------------------------------------|
| 1 –  manuaalne režiim, | 8 – sisemine ruumiandur |
| 2 –  automaatne režiim | 9 – sisse-/väljalülituse nupp |
| 3 – 6 ajapesad | 10 – kütterežiim |
| 4 – kellaeg/seadistatud temperatuur | 11 – nupu lukk |
| 5 – nädalapäev | 12 – toatemperatuur |
| 6 – režiim | 13 – madala temperatuuri kaitserežiim |
| 7 – nupp UP | 14 – programmirežiim |
| 8 – nupp DOWN | |

PAIGALDAMINE

Tähelepanu!

Enne termostaadi asendamist lülitage kütte-/kliimasüsteem oma korteri põhivoolust lahti. See hoiab ära võimaliku elektrivoolu tekitatud vigastuse.

Termostaadi asukoht

Termostaadi paigutus mõjutab selle toimimist märkimisväärselt. Valige koht, kus pereliikmed veedavad suurema osa oma ajast, eelistatavalt siseseinal, kus õhk ringleb vabalt, ilma otsese päikesepaisteta. Ärge asetage termostaati soojusallikate (nt telerite, radiaatorite, külmikute) lähedusse ega ukse

lähedusse (sagedaste löökide või vibratsiooni tõttu). Kui te neid soovitusi ei järgi, ei kontrolli termostaat ruumi temperatuuri õigesti.

Termostaadi paigaldamine (vt joonist 4)

1. Libistage kruvikeeraja termostaadi põhja vahele ja eemaldage esikaas.
2. Vabastage metallraam kruvikeerajaga kinnitusplaadi küljest.
3. Kinnitage kinnitusplaat sobiva harukarbi külge, nt KU 68.
4. Ühendage harukarbist väljuvad juhtmed termostaadi märgitud klemmidega vastavalt elektriskeemile. Sobitage termostaat tagasi kinnitusplaadile, kinnitage see metallraamiga ja asetage esikaas tagasi.

Elektriskeem (vt joonist 3)



L 230 V vahelduvvoolu ühendus
N neutraalne juhe
N1, L1 ühendatud seade (nt küttematt)
Andur pörandaandur



Seadme kasutuselevõtt

Vajutage nuppu .

Termostaat lülitub sisse ja ekraan aktiveerub.

Päeva ja kellaaja seadistamine

Hoidke nuppu  ja ülesnoolt Δ korraga all; minutid hakkavad vilkuma. Minutite määramiseks kasutage üles- Δ või alla Δ nooli ja kinnitage nupuga .

Seejärel seadistage üles-/allanooltega tunnid ja kinnitage nupuga . Seejärel seadistage üles-/allanooltega nädalapäevad (1 – esmaspäev kuni 7 – pühapäev) ja kinnitage nupuga .

Ekraani valgustus

Mis tahes nupu vajutamisel aktiveeritakse taustavalgustus 5 sekundiks.

Nupu lukk

Hoidke ühel ajal termostaadi nuppe Δ ja ∇ ligikaudu 5 sekundit.







Kõik nupud lukustatakse ja ekraanile kuvatakse  ikoon.



Luku eemaldamiseks hoidke taas ühel ajal termostaadi nuppe Δ ja ∇ ligikaudu 5 sekundit.

Tehases eelseadistatud programmid

Programmeeritavat toatermostaati on lihtne kasutada ja see vajab kasutaja minimaalset sekkumist.

Eelseadistatud programmide tabel

		Ikoon	Aeg	Temperatuur
esmaspäev – reede	1. muutus		6:00	20 °C
	2. muutus		8:00	15 °C
	3. muutus		11:30	15 °C
	4. muutus		12:30	15 °C
	5. muutus		17:00	22 °C
	6. muutus		22:00	15 °C

		Ikoon	Aeg	Temperatuur
laupäev – pühapäev	1. muutus		8:00	22 °C
	2. muutus		23:00	15 °C

Programmi sätted









Kogu tööpäev on jagatud kuueks osaks = kuus temperatuurivahetust. Nädalavahetuse päevad on jagatud kaheks osaks = kaks temperatuurivahetust (osade arvu ei saa muuta).

Kui tehases määratud eelseadistatud programmid teie vajadustele ei vasta, saate ajastust ja temperatuure ka ise seadistada.

















Saate tööpäevadele lisada ka laupäeva ja pühapäeva, sellisel juhul jagatakse ka laupäev ja pühapäev kuueks osaks.

Märkus. Nii automaat- kui manuaalrežiimis lülitub ekraanil kolmas väli seadistatud temperatuuri ja kellaaja kuvamise vahel iga viie sekundi järel automaatselt – seda seadistust ei saa muuta.

Esmalt valige programmeeritavad päevad.

1. Lülitage termostaat välja nupuga ; ekraanile ilmub OFF (väljas).
2. Hoidke nuppe  ja  korraga all.
3. Valige funktsioon **6. PRG**, milleks vajutage korduvalt nuppu  ja valige üles- ja alla  nooltega soovitud päevad:
programmeerimine väljas, ainult manuaalrežiim – VÄLJAS
5 tööpäeva + 2 puhkepäeva režiim 1 2 3 4 5
6 tööpäeva + 1 puhkepäeva režiim 1 2 3 4 5 
7 tööpäeva režiim 1 2 3 4 5  



Kui olete päevad valinud, vajutage nuppu  kaks korda ja jätkake programmeerimist:



1. Vajutage pikalt nuppu .
2.  ilmub ekraanile; seadistate nüüd päeva ja eelseadistatud päevade esimest temperatuurivahetust.
3. Kasutage nuppe  ja  ning seadistage aeg (1 minutise sammuga), millal esimene temperatuurivahetus peaks algama, kinnitage nupuga .
4. Ekraanil kuvatakse temperatuur; kasutage nuppe  ja  (0,5 °C sammuga) ning seadistage temperatuur, kinnitage nupuga .
5.  ilmub ekraanile; seadistate nüüd päeva teist temperatuurivahetust.
6. Kasutage nuppe  ja  ning seadistage aeg (1 minutise sammuga), millal teine temperatuurivahetus peaks algama, kinnitage nupuga .
7. Ekraanil kuvatakse temperatuur; kasutage nuppe  ja  (0,5 °C sammuga) ning seadistage temperatuur, kinnitage nupuga .
8.  ilmub ekraanile; seadistate nüüd päeva kolmandat temperatuurivahetust.



9. Korrake toimingut päeva jäänud temperatuurivahetuste jaoks (3/4/5/6).

Temperatuuri lühiajaline käsitsi muutmise

Automaatrežiimis, kus temperatuuri kontrollib valitud programm, saab kehtivat temperatuuriseadistust lühiajaliselt käsitsi muuta.





Uue temperatuuriväärtuse seadistamiseks kasutage üles- ja allanooli  ning oodake paar sekundit. Väärtus salvestatakse automaatselt.

Ekraani ülemises paremas servas kuvatakse ikoonid  ja .



Järgmise plaanitud temperatuurimuutuse ajal käe ikoon  kaob ja kuvatakse ikoon ; temperatuur muutub vastavalt automaatsele programmile.

Manuaalse muudatuse saab enneaegselt tühistada, kui vajutate nuppu  kaks korda.

Manuaalne temperatuuri seadistamise režiim

1. Vajutage ekraani paremas ülemises servas korduvalt nuppu  ja valige ikoon .
2. Temperatuuriväärtuse seadistamiseks kasutage üles- ja allanooli  ning oodake paar sekundit. Väärtus salvestatakse automaatselt.

Selles režiimis olles säilitab termostaat alati käsitsi seadistatud temperatuuri ja eelseadistatud programmid pole aktiivsed.



Režiimist väljumiseks vajutage nuppu ; termostaat lülitub automaatrežiimi .

Täpsemad termostaadi sätted

Lülitage termostaat välja nupuga , ekraanile ilmub OFF (väljas).

Hoidke nuppe  ja  korruga all.

Kuvatakse termostaadi täpsemad sätted.

Vajutage korduvalt nuppu  ja valige soovitud funktsioon, väärtuse seadistamiseks kasutage üles- ja allanooli .

Sümbol ekraanil	Funktsioon	Üles- ja allanoolega seadistamine
1. ADJ	Temperatuuri kalibreerimine Termostaadi temperatuuriandur kalibreeritakse juba tootmisfaasis, kuid termostaadi optimeerimiseks saab seda täiendavalt kalibreerimida, näiteks mõõdetud toatemperatuuri ja võrdlustermomeetri võrdlemisel. Näide: Termostaat kuvab ruumi temperatuuriks 22 °C kui seadistate kalibreerimisväärtuse +1 °C, kuvab termostaat 23 °C.	temperatuuri muutus vahemikus -9,9 °C kuni +9,9 °C, sammuga 0,1 °C
2. SEN	Temperatuurianduri valimine	IN: sisemine ruumiandur OUT: pörandaalune andur ALL: mõlemad andurid Märkus. Kui pörandaalune andur pole ühendatud, kuvatakse valikute OUT või ALL tegemisel ekraanil "Er".
3. LIT	Pörandaaluse anduri temperatuuri-näidu piiramisel seadistatakse pörandaaluse anduri temperatuuripiir	vahemikus +5 °C kuni +60 °C, sammuga 1 °C
4. DIF	Temperatuurierinevus Temperatuurierinevus (hüsterees) on süsteemi sisse- ja väljalülituse temperatuuride erinevus. Nt kui seadistate küttesüsteemi temperatuuri väärtusele 20 °C ja erinevus on 0,4 °C, siis aktiveerib termostaat kütmise toatemperatuuri langedes väärtusele 19,6 °C ja lülitab kütmise välja temperatuuril 20,4 °C.	vahemikus +1 °C kuni +10 °C, sammuga 1 °C

Sümbol ekraanil	Funktsioon	Üles- ja allanoolega seadistamine
5. LTP	Madala temperatuuri kaitse Selle režiimi eelseadistatud temperatuur on 5 °C.	Sisse või välja lülitatud (ekraanil kuvatakse ikoon ).
6. PRG	Nädalapäevade säte	programmeerimine väljas, ainult manuaalrežiim – VÄLJAS 5 tööpäeva + 2 puhkepäeva režiim 1 2 3 4 5 6 tööpäeva + 1 puhkepäeva režiim 1 2 3 4 5 6 7 tööpäeva režiim 1 2 3 4 5 6 7
7. RLE	See funktsioon pole selle termostaadiga kasutatav	
8. DLY	See funktsioon pole selle termostaadiga kasutatav	
9. HIT	Ruumi kõrgeim temperatuur Termostaadiga seadistatav kõrgeim võimalik temperatuur.	35 °C kuni 95 °C
AFAC	Tehasesätete taastamine Kui termostaat ei toimi korralikult, võite taastada selle tehasesätteid.	hoidke ülesnoolt pikalt all (ligikaudu viis sekundit)

Korrashoid ja hooldamine

Toode on mõeldud nõuetekohasel kasutamisel töökindlalt toimima paljude aastate jooksul. Siin on mõned nõuanded nõuetekohaseks kasutamiseks:

- Lugege kasutusjuhendit hoolikalt enne selle toote kasutamist.
- Ärge asetage toodet otsese päikesevalguse, äärmise külma ega niiskuse kätte või äkiliste temperatuurimuutustega keskkonda. See vähendab mõtetäpsust.

- Ärge asetage toodet kohtadesse, kus võib esineda vibratsiooni ja lööke – need võivad seadet kahjustada.
- Ärge laske tootel kokku puutuda liigse jõu, löökide, tolmu, kõrge temperatuuri või niiskusega – need võivad põhjustada rikkeid, lühemat aku kasutusiga, patareide kahjustusi või plastosade deformeerumist.
- Ärge asetage toodet vihma kätte või väga niiskesse kohta, ega laske sel kokku puutuda veetilkade või -pripsmetega.
- Ärge asetage tootele avatud leegiallikaid, nt süüdatud küünalt jne.
- Ärge asetage toodet ebapiisava õhuvooluga kohtadesse.
- Ärge sisestage esemeid toote õhutusavadesse.
- Ärge muutke toote sisemisi elektriahelaid – see võib toodet kahjustada ja tühistab automaatselt garantii. Toodet tohib parandada ainult kvalifitseeritud spetsialist.
- Tootte puhastamiseks kasutage kergelt niisutatud pehmet lappi. Ärge kasutage lahusteid ega puhastusvahendeid – need võivad plastikust osasid söövitada ja põhjustada elektriahelate korrosiooni.
- Ärge kastke toodet vette või muudesse vedelikke.
- Tootte kahjustuse või defekti korral ei tohi te seda ise remontida. Saate seda parandada poes, kust selle ostsite.
- Seadet ei tohi kasutada isikud (sh lapsed), kellel on füüsilised, mee- leorganite või vaimsed puuded, või isikud, kellel puuduvad piisavad kogemused ja teadmised, et seadet ohutult kasutada, välja arvatud juhul kui see toimub järelevalve all või nende turvalisuse eest vastutav isik on neid ohututest tingimustest teavitanud. Lapsi tuleb alati jälgida, et nad ei saaks seadmega mängida.



Ärge visake ära koos olmejäätmetega. Kasutage spetsiaalseid sorteeritud jäätmete kogumispunkte. Teavet kogumispunktide kohta saate kohalikult omavalitsuselt. Elektroonikaseadmete prügimäele viskamisel võivad ohtlikud ained pääseda põhjavette ja seejärel toiduahelasse ning mõjutada nii inimeste tervis.

BG | Термостат за подово отопление

Термостатът P5601UF е проектиран за управление на подово отопление.

Важно

- Прочетете внимателно ръководството за термостата, преди да използвате продукта за пръв път.
- Изключете захранващото напрежение, преди да пристъпите към монтиране на термостата!
- Монтажът и захранването на термостата могат да се извършват само от квалифицирано лице.
- Следвайте предписаните стандарти по време на монтажа.

Технически спецификации:

Превключван товар: макс. 230 V AC; 16 A при активен товар, 16 A при индуктивен товар

Измерване на температурата: от 0 °C до +99 °C, стъпка на промяна 0,1 °C

Задаване на температурата: от 5 °C до 95 °C с промяна в стойността с 0,5 °C

Настройване на температурния диференциал: от 1 °C до 10 °C с промяна в стойността с 1 °C



Захранване: 230 V

Степен на защита: IP20

Принадлежности: термостат, датчик на пода 3 m

Размери и маса: 43 mm × 86 mm × 90 mm; 211 g (вж. фиг. 2)

Описание на елементите за управление и екрана (вижте фиг. 1)

- | | |
|--|---------------------------------------|
| 1 –  ръчен режим, | 3 – задаване на точен час/температура |
|  автоматичен режим | 4 – ден от седмицата |
| 2 – 6 времеви слотове | 5 – режим |

- | | |
|----------------------------------|--|
| 6 – бутон НАГОРЕ | 11 – заключване на бутоните |
| 7 – бутон НАДОЛУ | 12 – температура на помещението |
| 8 – датчик за вътрешно помещение | 13 – режим на защита при ниска температура |
| 9 – бутон за вкл./изкл. | 14 – програмен режим |
| 10 – режим на отопление | |

МОНТИРАНЕ

Внимание:

Преди да пристъпите към подмяната на термостата, изключете захранването на отоплителната/охладителната система в жилището. Това ще предотврати евентуални наранявания, причинени от електрически ток.

Избиране на място за монтиране на термостата

Мястото на монтиране на термостата оказва съществено влияние върху неговата работа. Изберете място, където членовете на семейството прекарват основната част от времето си, за предпочитане на вътрешна стена, без директно осветяване от слънчева светлина и където въздухът циркулира свободно. Не монтирайте термостата в близост до източници на топлина (телевизори, радиатори, хладилници) или до врата (поради честите удари и вибрации). Ако не следвате тези препоръки, термостатът няма да поддържа правилно температурата на помещението.

Монтиране на термостата (вж. фиг. 4)

1. Плъзнете отвертка в долната част на термостата и свалете предния капак.
2. Използвайте отвертката, за да разхлабите металната рамка на монтажната плоча.
3. Монтирайте монтажната плоча върху подходяща съединителна кутия, напр. KU 68.
4. Свържете проводниците, излизачи от съединителната кутия, към маркираните клеми на термостата, в съответствие със схемата за

окабеляване. Поставете термостата обратно върху монтажната плоча, закрепете го с металната рамка и сменете предния капак.

Диаграма за окабеляване (вж. фиг. 3)

L фазов проводник на захранването 230 V AC

N нулев проводник

N1, L1 свързано устройство (напр. отоплителна подложка)



Датчик датчик за пода



Въвеждане на устройството в експлоатация

Натиснете бутон .

Термостатът се включва и екранът ще се активира.

Настройване на дата и час

Задръжте бутон  и стрелката нагоре  едновременно; минутите ще започнат да премигват.

Използвайте стрелките нагоре  или надолу , за да настроите минутите, и потвърдете с .



След това използвайте стрелките нагоре/надолу, за да настроите часовете, и потвърдете с .

След това използвайте стрелките нагоре/надолу, за да настроите деня (от 1 – понеделник до 7 – неделя), и потвърдете с .



Осветление на екрана

Натискането на който и да било бутон включва осветяването на екрана за 5 секунди.

Заклучване на бутоните

Натиснете и задръжте едновременно бутоните  и  на термостата за припл. 5 секунди.

Всички бутони ще бъдат заключени, а на екрана ще се показва иконата .

За да отмените заключването, отново натиснете и задръжте едновременно бутоните  и  за припл. 5 секунди.

Фабрично предварително зададени програми

Програмируемият термостат за използване на закрито е проектиран да бъде лесен за използване и изисква минимални действия от страна на потребителя.

Таблица с предварително зададени програми

		Символ	Час	Температура
понеделник – петък	1-ва промяна		6:00	20 °C
	2-ра промяна		8:00	15 °C
	3-та промяна		11:30	15 °C
	4-та промяна		12:30	15 °C
	5-а промяна		17:00	22 °C
	6-а промяна		22:00	15 °C
		Символ	Час	Температура
събота – неделя	1-ва промяна		8:00	22 °C
	2-ра промяна		23:00	15 °C

Настройване на програма







Целият работен ден е разделен на 6 времеви интервала = 6 температурни промени. Почивните дни са разделени на 2 времеви интервала = 2 температурни промени (броят на слотове не може да се променя).

Ако фабрично настроените програми не отговарят на вашите нужди, можете да регулирате техните времена и температури.













Можете също да настроите събота и неделя да бъдат включени в работните дни – с тази настройка събота и неделя също ще бъдат разделени на 6 времеви интервала.



Забележка: И в автоматичен, и в ръчен температурен режим поле 3 на екрана автоматично се редува между показване на зададената температура и час на всеки 5 секунди – тази настройка не може да се променя.

Първо изберете дните, които искате да програмирате.

1. Изключете термостата, като натиснете . На екрана ще се покаже ИЗКЛ.
2. Задръжте бутони  и  едновременно.
3. Изберете функция **6. PRG**, като неколкократно натиснете бутон  и използвайте стрелките нагоре  и надолу , за да изберете желаните дни:
изключено програмиране, само ръчен режим – ИЗКЛ
режим 5 работни дни + 2 почивни дни 1 2 3 4 5
режим 6 работни дни + 1 почивен ден 1 2 3 4 5 **6**
режим 7 работни дни 1 2 3 4 5 **6** **7**

След като сте избрали дните, натиснете бутон  2 пъти и продължете програмирането:

1. Дълго натискане на бутона .
2.  ще се покаже на екрана; сега задавате часа на 1-вата промяна на температурата в рамките на деня и предварително зададените дни.
3. Използвайте бутони  и , за да зададете часа (стъпка от 1 минута), когато 1-вата температурна промяна трябва да започне, и потвърдете с бутон .
4. Температурата ще се покаже на екрана; използвайте бутони  и  (стъпка от 0,5 °C), за да зададете температурата, и потвърдете с .
5.  ще се покаже на екрана; сега задавате часа на 2-рата промяна на температурата в рамките на деня.
6. Използвайте бутони  и , за да зададете часа (стъпка от 1 минута), когато 2-рата температурна промяна трябва да започне, и потвърдете с бутон .



7. Температурата ще се покаже на екрана; използвайте бутони Δ и ∇ (стъпка от 0,5 °C), за да зададете температурата, и потвърдете с .
8.  ще се покаже на екрана; сега задавате часа на 3-тата промяна на температурата в рамките на деня.
9. Повторете процеса за останалите температурни промени (3/4/5/6) през деня.

Краткосрочна ръчна промяна на температурата

Когато сте в автоматичен режим, където температурата се контролира от избраната програма, възможно е да се извърши краткосрочна промяна в текущата температурна настройка.



Използвайте стрелките нагоре Δ и надолу ∇ , за да зададете нова температура, и изчакайте няколко секунди. Стойността ще бъде автоматично запазена.

Екранът ще покаже и двете икони  и  в горния десен ъгъл.



При следващата планирана температурна промяна иконата с ръка  ще изчезне и иконата  ще се появи вместо нея; температурата ще се промени според автоматизираната програма.

Ръчната промяна може също да бъде отменена преждевременно чрез натискане на бутона  2 пъти.



Режим за ръчна настройка на температурата

1. Натиснете неколkokратно бутон , за да изберете иконата  в горния десен ъгъл на екрана.
2. Използвайте стрелките нагоре Δ и надолу ∇ , за да зададете температура, и изчакайте няколко секунди. Стойността ще бъде автоматично запазена.



В този режим термостатът винаги поддържа ръчно настроената температура и предварително зададените програми не са активни.

Този режим се прекратява с натискане на бутон ; термостатът преминава в автоматичен режим .

Разширени настройки на термостата

Изключете термостата, като натиснете ; на екрана ще се покаже ИЗКЛ. Задръжте бутони  и  едновременно.

Това ще отвори разширените настройки на термостата.

Натиснете бутон  неколкократно, за да изберете желаната функция, и регулирайте стойността със стрелките нагоре  и надолу .

Символ на екрана	Функция	Настройка със стрелките нагоре и надолу
1. ADJ	Калибриране на температурата Температурният сензор в термостата е калибриран заводски, но може да се извърши допълнително калибриране, за да се оптимизира термостатът, например чрез сравняване на измерената стайна температура с термометър за справка. Пример: Термостатът показва стайна температура от 22 °C настройването на калибрирането на +1 °C ще накара термостата да покаже вместо това 23 °C.	промяна на температурата от -9,9 °C до +9,9 °C със стъпка от 0,1 °C
2. SEN	Избор на датчик за температура	IN: датчик за вътрешно помещение OUT: подов датчик ALL: и двата датчика Забележка: ако подовият датчик не е свързан, избирането на OUT или ALL ще доведе до появата на "Er" на екрана.
3. LIT	Ограничаване на температурата на подовия датчик задава температурна граница за подовия датчик	може да се нагласи от +5 °C до +60 °C със стъпка от 1 °C

Символ на екрана	Функция	Настройка със стрелките нагоре и надолу
4. DIF	Температурен диференциал Температурният диференциал (хистерезис) представлява разликата в температурата, необходима за включване и изключване на системата. Например, ако в режим на отопление зададената температура е 20 °C, а диференциалът е 0,4 °C, термостатът се включва, когато стайната температура спадне до 19,6 °C, и се изключва, когато температурата достигне 20,4 °C.	може да се наглася от +1 °C до +10 °C със стъпка от 1 °C
5. LTP	Режим на защита при ниска температура Предварително зададената температура за този режим е 5 °C.	Включва се или се изключва (иконата ❄ на екрана).
6. PRG	Настройка на дните от седмицата	изключено програмиране, само ръчен режим – ИЗКЛ. режим 5 работни дни + 2 почивни дни 1 2 3 4 5 режим 6 работни дни + 1 почивен ден 1 2 3 4 5 6 режим 7 работни дни 1 2 3 4 5 6 7
7. RLE	Тази функция не е налична за този термостат	
8. DLY	Тази функция не е налична за този термостат	
9. HIT	Най-висока температура в стаята Настройка за най-високата възможна температура, която може да бъде зададена на термостата.	от 35 °C до 95 °C
AFAC	Възстановяване на фабричните настройки Ако термостатът не работи нормално, можете да възстановите фабричните настройки.	задръжте (около 5 секунди) стрелката нагоре

Обслужване и поддръжка

Уредът е проектиран да работи безпроблемно в продължение на много години, ако се използва правилно. По-долу са приведени някои препоръки за правилна експлоатация:

- Прочетете внимателно ръководството, преди да използвате този уред.
- Не излагайте уреда на пряка слънчева светлина, прекалено ниски температури, влажност и резки промени на температурата. Това би намалило точността на измерване.
- Не поставяйте уреда на места, където е възможно да има вибрации и удари – те може да го повредят.
- Не подлагайте продукта на прекомерна сила, удари, прах, високи температури или влажност – това може да причини повреда, да скъси живота на батерията, да повреди батериите или да деформира пластмасовите части.
- Пазете уреда от дъжд или висока влажност, капеща или пръскаща вода.
- Не поставяйте върху уреда източници на открит огън, например запалени свещи и др.
- Не монтирайте уреда на места с ограничена циркулация на въздуха.
- Не вкарвайте чужди тела във вентилационните отвори на уреда.
- Не правете нищо по вътрешните електрически вериги на уреда – в противен случай той може да се повреди и гаранцията му автоматично ще бъде анулирана. В случай на повреда уредът трябва да се ремонтира само от правоспособен техник със съответната квалификация.
- Почиствайте уреда с мека, леко навлажнена кърпа. Не използвайте разтворители или почистващи препарати – те могат да издраскат пластмасовите части или да предизвикат корозия по електрическите вериги.
- Не потапяйте уреда във вода или друга течност.

- При повреда или дефект на уреда не правете опити да го ремонтирате. Предайте го за ремонт в магазина, от който е закупен.
- Това устройство не е предназначено за използване от лица (включително деца), чиито физически, сетивни или умствени способности или липсата на опит и знания не им позволяват безопасната му употреба, освен когато те са наблюдавани или инструктирани от лице, отговарящо за тяхната безопасност. Децата трябва винаги да се наблюдават и да не се допуска да си играят с устройството.



Не изхвърляйте електрически уреди с несортираните домакински отпадъци; предавайте ги в пунктовете за събиране на сортирани отпадъци. Актуална информация относно пунктовете за събиране на сортирани отпадъци може да получите от компетентните местни органи. При изхвърляне на електрически уреди на сметищата е възможно в подпочвените води да попаднат опасни вещества, които след това да преминават в хранителната верига и да увредят здравето на хората.

FR | Thermostat pour plancher chauffant

Le thermostat P5601UF a été conçu pour gérer un plancher chauffant.

Avertissements importants

- Avant la première utilisation, lire attentivement la notice du thermostat.
- Avant d'installer le thermostat, il est nécessaire de couper l'alimentation électrique !
- L'installation et le raccordement du thermostat à son alimentation électrique sont des opérations qui ne peuvent être confiées qu'à une personne qui dispose d'une qualification en vertu de la réglementation en vigueur en termes d'aptitudes électrotechniques n° 50/1978, au minimum en fonction du point 6.
- Lors de l'installation, il est nécessaire de respecter les normes prescrites.

Spécifications techniques :

Charge commutée : max. 230 V AC ; 16 A pour une charge résistive ; 16 A pour une charge inductive

Mesure de la température : 0 °C à 99 °C, résolution de 0,1 °C

Réglage de la température : 5 °C à 95 °C, par pas de 0,5 °C

Variation de la température réglée : 1 °C à 10 °C, par pas de 1 °C



Alimentation : 230 V

Indice de protection : IP20

Accessoires : thermostat, capteur de plancher 3 m

Dimensions et poids : 43 × 86 × 90 mm ; 211 g (voir la Fig. 2)

Description des éléments de commande (voir la Fig. 1)

- | | |
|--|----------------------------------|
| 1 –  mode manuel, | 8 – capteur d'ambiance intérieur |
|  mode automatique | 9 – touche ON/OFF |
| 2 – 6 périodes | 10 – mode de chauffage |
| 3 – heure/température réglée | 11 – verrou des touches |
| 4 – jour de la semaine | 12 – température ambiante |
| 5 – mode | 13 – mode antigel |
| 6 – touche «VERS LE HAUT» | 14 – mode programme |
| 7 – touche «VERS LE BAS» | |

INSTALLATION

Avertissement :

Avant de remplacer le thermostat, débrancher le système de chauffage/de climatisation de son alimentation électrique principale. Vous réduirez ainsi les risques d'accidents dus à un choc électrique.

Emplacement du thermostat

L'endroit où le thermostat est installé aura un impact majeur sur son fonctionnement. Choisir un endroit où les membres de la famille séjournent le plus souvent, de préférence sur un mur intérieur où l'air circule librement et où l'appareil ne sera pas exposé à la lumière directe du soleil. Ne pas installer

le thermostat à proximité de sources de chaleur (téléviseurs, radiateurs, réfrigérateurs) ou à proximité d'une porte (en raison de chocs fréquents). Si vous ne respectez pas ces recommandations, le thermostat ne pourra pas maintenir correctement la température dans la pièce.

Montage du thermostat (voir la Fig. 4)

1. Introduire un tournevis dans la partie inférieure du thermostat et débloquer le couvercle avant.
2. Utiliser un tournevis pour séparer le cadre en métal de l'embase d'installation.
3. Visser l'embase d'installation dans un boîtier de montage approprié, tel que KU 68 par exemple.
4. Raccorder les fils qui sortent du boîtier de montage aux bornes correspondantes du thermostat et ce, en suivant le schéma de raccordement. Remettre le thermostat sur son embase d'installation, réinsérer le cadre métallique et remettre le couvercle avant en place.

Schéma de raccordement (voir la Fig. 3)

L branchement de l'alimentation en 230 V AC

N conducteur neutre

N1, L1 équipement raccordé (par exemple un paillason chauffant)



Capteur du capteur de plancher

Mise en service

Appuyer sur la touche .

Le thermostat se met en service et son écran est activé.

Réglage du jour et de l'heure

Appuyer longuement et simultanément sur la touche  et sur la flèche vers le haut . La valeur des minutes se mettra à clignoter.

Régler les minutes à l'aide de la flèche vers le haut  ou vers le bas .

Confirmer ensuite en appuyant sur la touche .

Régler ensuite l'heure à l'aide de la flèche vers le haut/vers le bas et confirmer ensuite en appuyant sur la touche .

Régler enfin le jour à l'aide de la flèche vers le haut/vers le bas (1 – lundi à 7 – dimanche) et confirmer ensuite en appuyant sur la touche .

Rétro-éclairage de l'écran

Le fait d'appuyer sur n'importe quelle touche activera un rétro-éclairage de l'écran pendant 5 secondes.

Verrou des touches

Appuyer simultanément sur les touches Δ et ∇ se trouvant sur le thermostat et les maintenir enfoncées durant environ 5 secondes.







Toutes les touches seront ainsi verrouillées. À l'écran du thermostat, vous verrez apparaître l'icône .



Pour annuler le verrouillage des touches, appuyer simultanément sur les touches Δ et ∇ et les maintenir enfoncées durant environ 5 secondes.

Programmes par défaut

Ce thermostat d'ambiance programmable a été conçu pour être facile à utiliser et il ne nécessite qu'un nombre minimal d'interventions de la part de son utilisateur.

Tableau des programmes par défaut

		Icône	Heure	Température
Lundi – Vendredi	Modification 1		6:00	20 °C
	Modification 2		8:00	15 °C
	Modification 3		11:30	15 °C
	Modification 4		12:30	15 °C
	Modification 5		17:00	22 °C
	Modification 6		22:00	15 °C

		Icône	Heure	Température
Samedi - Dimanche	Modification 1		8:00	22 °C
	Modification 2		23:00	15 °C







Réglage des programmes

La journée de la semaine est divisée en 6 périodes = 6 changements de température. Une journée de week-end est divisée en 2 périodes = 2 changements de température (le nombre de périodes ne peut pas être changé). Si les programmes par défaut ne vous conviennent pas, vous pourrez bien entendu ajuster les minutages et les températures réglées.

Il est également possible de paramétrer que le samedi et le dimanche soient considérés comme des jours de la semaine – dans un tel cas, ces journées seront également divisées en 6 périodes.









Commentaire : Que ce soit en mode automatique ou en mode manuel de réglage de la température, vous visualiserez en alternance dans le champ n° 3 la valeur de la température ayant été réglée et l'heure et ce, avec une périodicité de 5 secondes – ce réglage ne peut pas être modifié.

Il est tout d'abord nécessaire de sélectionner les jours que vous souhaitez programmer.

1. Éteindre le thermostat à l'aide de la touche . L'inscription OFF apparaîtra à l'écran.
2. Appuyer longuement et simultanément sur les touches  et .
3. Appuyer de manière répétée sur la touche  pour sélectionner la fonction **6. PRG**. Utiliser ensuite les flèches vers le haut  et vers le bas  pour sélectionner les jours souhaités :
programmation désactivée, uniquement le mode manuel – OFF
mode de 5 jours ouverts + 2 jours de week-end **12345**
mode de 6 jours ouverts + 1 jour de week-end **123456**

mode de 7 jours ouvrés par semaine 1 2 3 4 5 6 7



Une fois que vous aurez sélectionné les jours, appuyer 2x sur la touche  et continuer la programmation :



1. Appuyer longuement sur la touche .
2. Vous verrez apparaître l'icône , l'heure du 1er changement de température dans le cadre de la journée et les jours qui ont été pré-réglés.
3. Utiliser les touches Δ et ∇ (résolution de 1 min) pour régler l'heure à partir de laquelle le 1er changement de température devra s'appliquer. Confirmer ensuite en appuyant sur la touche .
4. Vous verrez apparaître la température. Utiliser les touches Δ et ∇ (résolution de 0,5 °C) pour régler la consigne de température. Confirmer ensuite à l'aide de la touche .
5. Vous verrez apparaître l'icône , l'heure du 2ème changement de température dans le cadre de la journée.
6. Utiliser les touches Δ et ∇ (résolution de 1 min) pour régler l'heure à partir de laquelle le 2ème changement de température devra s'appliquer. Confirmer ensuite en appuyant sur la touche .
7. Vous verrez apparaître la température. Utiliser les touches Δ et ∇ (résolution de 0,5 °C) pour régler la consigne de température. Confirmer ensuite à l'aide de la touche .
8. Vous verrez apparaître l'icône , l'heure du 3ème changement de température dans le cadre de la journée.
9. Procéder ensuite de la même manière pour régler les autres changements de température dans le cadre de la journée (3/4/5/6).

Modification manuelle temporaire de la température

Lorsque la température est gérée automatiquement par le biais du programme ayant été sélectionné, il est possible de modifier temporairement et manuellement le réglage actuel de la température.



Utiliser les flèches vers le haut Δ et vers le bas ∇ pour régler la nouvelle valeur de la température et attendre ensuite quelques secondes que cette valeur soit automatiquement sauvegardée.

En haut à droite de l'écran, vous visualiserez simultanément les icônes  et .



L'icône de la main  disparaîtra lorsque le prochain changement de température programmé se produira, vous visualiserez alors l'icône  et la température changera en fonction du programme automatique.

La modification manuelle pourra être annulée de manière précoce et ce, en appuyant 2x sur la touche .

Mode manuel du réglage de la température

1. Appuyer de manière répétée sur la touche  pour que l'icône  apparaisse en haut à droite de l'écran.
2. Utiliser les flèches vers le haut Δ et vers le bas ∇ pour régler la valeur de la température et attendre ensuite quelques secondes que cette valeur soit automatiquement sauvegardée.

Dans ce mode, le thermostat maintient toujours la température qui a été réglée manuellement et les programmes par défaut ne sont pas actifs.

Pour mettre fin à ce mode, appuyer sur la touche . Le thermostat passera alors en mode automatique .

Paramètres avancés du thermostat

Éteindre le thermostat à l'aide de la touche . L'inscription OFF apparaîtra à l'écran.

Appuyer longuement et simultanément sur les touches  et .

Vous accéderez ainsi aux réglages des fonctions avancées du thermostat.

Appuyer de manière répétée sur la touche  pour sélectionner la fonction souhaitée et régler ensuite la valeur à l'aide des flèches vers le haut Δ et vers le bas ∇ .

Symbole apparaissant à l'écran	Fonction	Réglages à l'aide des flèches vers le haut et vers le bas
1. ADJ	<p>Calibration de la température Le capteur de température du thermostat a certes déjà été calibré en usine, mais pour optimiser les choses, il est possible de calibrer la température dans la pièce, par exemple en fonction d'un thermomètre de référence Exemple : Le thermostat affiche une température ambiante de 22 °C, avec un réglage de calibration à +1 °C, il va afficher 23 °C.</p>	<p>La température peut être modifiée dans une plage allant de -9,9 °C à +9,9 °C, avec une résolution de 0,1 °C</p>
2. SEN	<p>Sélection du capteur de température</p>	<p>IN : capteur d'ambiance intérieure OUT : capteur de plancher ALL : les deux capteurs Commentaire : Si vous ne raccordez pas de capteur de plancher, l'inscription "Er" apparaîtra à l'écran lorsque vous sélectionnerez OUT ou ALL.</p>
3. LIT	<p>Limitation de la température du capteur de plancher Réglage de la limite de température du capteur de plancher</p>	<p>Peut être réglé dans une plage allant de +5 °C à +60 °C, avec une résolution de 1 °C</p>

Symbole apparaissant à l'écran	Fonction	Réglages à l'aide des flèches vers le haut et vers le bas
4. DIF	<p>Variation de la température La variation (hystérèse) est la différence de température entre la température d'activation et de désactivation. Par exemple, si vous réglez la température sur 20 °C et l'hystérèse sur 0,4 °C, le thermostat se mettra en marche lorsque la température ambiante descendra à 19,6 °C et il s'arrêtera lorsque la température atteindra 20,4 °C.</p>	Peut être réglé dans une plage allant de 1 °C à 10 °C, avec une résolution de 1 °C
5. LTP	<p>Mode antigel La température réglée par défaut pour ce mode est de 5 °C.</p>	Désactivé ou activé (vous visualiserez alors l'icône ❄️).
6. PRG	<p>Réglage des jours de la semaine</p>	<p>Programmation désactivée, uniquement le mode manuel – OFF Mode de 5 jours ouvrés + 2 jours de week-end 1 2 3 4 5 Mode de 6 jours ouvrés + 1 jour de week-end 1 2 3 4 5 6 Mode de 7 jours ouvrés par semaine 1 2 3 4 5 6 7</p>
7. RLE	Cette fonction n'est pas disponible pour ce thermostat	
8. DLY	Cette fonction n'est pas disponible pour ce thermostat	

Symbole apparaissant à l'écran	Fonction	Réglages à l'aide des flèches vers le haut et vers le bas
9. HIT	Température ambiante maximale Réglage de la température maximale qu'il est possible de programmer sur le thermostat.	35 °C à 95 °C
AFAC	Réinitialiser les réglages par défaut Si le thermostat ne fonctionne pas correctement, il est possible de réinitialiser les réglages par défaut.	Pour ce faire, appuyer longuement (environ 5 secondes) sur la flèche vers le haut

Entretien et maintenance

S'il est utilisé correctement, cet appareil est conçu pour fonctionner durant de nombreuses années en toute fiabilité. Ci-dessous, vous trouverez quelques conseils pour le manipuler/l'utiliser correctement :

- Avant de commencer à utiliser cet appareil, lire attentivement la Notice utilisateur.
- Ne pas exposer cet appareil au rayonnement solaire direct, à des températures extrêmement basses, à de l'humidité ou à de brusques variations de température. Cela réduirait la précision du suivi.
- Ne pas placer le produit à des endroits susceptibles d'être exposés à des vibrations et/ou à des secousses, cela pourrait en effet l'endommager.
- Ne pas exposer cet appareil à une pression excessive, à des coups, à la poussière, à de hautes températures ou à de l'humidité – ces éléments pourraient entraîner une défaillance de l'appareil, réduire son autonomie énergétique, détériorer les piles ou provoquer une déformation des pièces en plastique.
- Ne pas exposer le produit aux intempéries ou à l'humidité, ni à des gouttes d'eau ou à un jet d'eau.

- Ne placer sur l'appareil aucune source de flamme nue, telle qu'une bougie allumée par exemple.
- Ne pas placer cet appareil à un endroit où l'air ne peut pas circuler suffisamment librement.
- Ne pas obstruer les orifices de ventilation de l'appareil.
- Ne pas intervenir sur les circuits électriques internes – vous pourriez les endommager et provoquer une annulation automatique et immédiate de la validité de la garantie. Cet appareil ne devrait être réparé que par un spécialiste qualifié.
- Pour le nettoyage, toujours utiliser un chiffon doux légèrement humide. Ne pas utiliser de dissolvant ou de produit de nettoyage, ces derniers pourraient en effet rayer les parties en plastiques et altérer les circuits électriques.
- Ne pas immerger cet appareil dans de l'eau ni dans d'autres liquides.
- En cas de dégradation ou de défaut de l'appareil, ne jamais essayer de le réparer vous-mêmes. Pour toute réparation, remettre l'appareil au revendeur qui vous l'a vendu.
- Cet appareil n'a pas été conçu pour être utilisé par des personnes (enfants compris) qui ont des capacités physiques et/ou sensorielles limitées, qui ont des troubles mentaux ou qui ne sont pas suffisamment expérimentées, à moins qu'elles ne soient sous la surveillance d'une personne qui est responsable de leur sécurité ou qu'une telle personne leur ait fait suivre une formation relative à l'utilisation de l'appareil. Les enfants doivent rester sous surveillance afin de les empêcher de jouer avec cet appareil.



Ne pas jeter avec les ordures ménagères. Utilisez des points de collecte spéciaux pour les déchets triés. Contactez les autorités locales pour obtenir des informations sur les points de collecte. Si les appareils électroniques sont mis en décharge, des substances dangereuses peuvent

atteindre les eaux souterraines et, par la suite, la chaîne alimentaire, où elles peuvent affecter la santé humaine.

IT | Termostato per riscaldamento a pavimento

Il termostato P5601UF è progettato per controllare il riscaldamento a pavimento.

Avvertenze importanti

- Prima del primo utilizzo leggere attentamente le istruzioni per l'uso del termostato.
- Spegnerne l'alimentazione prima di installare il termostato!
- L'installazione e il collegamento del termostato al circuito elettrico possono essere effettuati solo da persona qualificata ai sensi del decreto sulla qualifica professionale in campo elettrico art. 6.
- Seguire le norme prescritte durante l'installazione.

Specifiche tecniche:

Carico di commutazione: max 230 V AC; 16 A per carico resistivo; 16 A per carico induttivo

Misurazione della temperatura: da 0 °C a +99 °C, incremento 0,1 °C

Impostazione della temperatura: da 5 °C a 95 °C, con incrementi di 0,5 °C

Dispersione della temperatura impostata: Da 1 °C a 10 °C, incrementi di 1 °C



Alimentazione: 230 V

Grado di protezione: IP20

Accessori: termostato, sensore a pavimento 3 m

Dimensioni e peso: 43 × 86 × 90 mm; 211 g (cfr. fig. 2)

Descrizione dei comandi e del display (cfr. fig. 1)

- | | | |
|---|---------------------|-------------------------------|
| 1 –  | modalità manuale, | 2 – 6 fasce orarie |
|  | modalità automatica | 3 – ora/temperatura impostata |
| | | 4 – giorno della settimana |

- 5 – modalità
- 6 – pulsante “SU”
- 7 – pulsante “GIÙ”
- 8 – sensore spaziale interno
- 9 – pulsante di accensione/
spegnimento

- 10 – modalità riscaldamento
- 11 – blocco dei pulsanti
- 12 – temperatura ambiente
- 13 – modalità antigelo
- 14 – modalità programma

INSTALLAZIONE

Attenzione:

Prima di sostituire il termostato, scollegare l'impianto di riscaldamento/condizionamento dalla rete elettrica principale del proprio appartamento. Questo per prevenire possibili scosse elettriche.

Posizione del termostato

La posizione del termostato influisce in modo significativo sul suo funzionamento. Scegliere un luogo dove i membri della famiglia soggiornano più spesso, preferibilmente su una parete interna, dove l'aria circoli liberamente e la luce diretta del sole non arrivi. Non posizionare il termostato vicino a fonti di calore (televisori, radiatori, frigoriferi) o vicino alle porte (a causa delle frequenti sollecitazioni). In caso di mancato rispetto di questi consigli, il termostato non manterrà correttamente la temperatura ambiente.

Montaggio del termostato (cfr. fig. 4)

1. Inserire un cacciavite nella parte inferiore del termostato e rimuovere il coperchio anteriore.
2. Allentare con il cacciavite il telaio metallico della rondella di installazione.
3. Avvitare la rondella di installazione in una scatola di montaggio adatta, ad esempio KU 68.
4. Collegare i fili che escono dalla scatola di montaggio ai morsetti del termostato contrassegnati secondo lo schema elettrico. Riposizionare

il termostato sulla rondella di installazione, fissarlo con la cornice metallica e riposizionare il coperchio anteriore.

Schema elettrico (cfr. fig. 3)

L collegamento di alimentazione 230 V AC

N conduttore neutro

N1, L1 apparecchiatura collegata (ad es. tappetino riscaldante)

Sensore a pavimento

Messa in funzione

Premere il pulsante .

Il termostato entra in funzione e il display è attivo.

Impostazioni del giorno e dell'ora

Tenere premuti contemporaneamente il pulsante  e la freccia verso l'alto Δ , il valore dei minuti lampeggia.

Impostare la freccia su Δ o giù ∇ del minuto, confermare con il pulsante .

Con la freccia su/giù impostare l'ora e confermare con il pulsante .

Quindi utilizzare le frecce su/giù per impostare il giorno (da 1 – lunedì a 7 – domenica), confermare con il pulsante .

Retroilluminazione del display

Premendo un pulsante qualsiasi si attiva la retroilluminazione del display per 5 secondi.

Blocco dei pulsanti

Premere contemporaneamente i pulsanti Δ e ∇ > del termostato per circa 5 secondi.









Tutti i pulsanti verranno bloccati, sul display del termostato verrà visualizzata l'icona .

Per annullare il blocco premere di nuovo contemporaneamente i pulsanti Δ e ∇ > per circa 5 secondi.

Programmi preimpostati in fabbrica

Questo termostato per ambienti programmabile è stato progettato per essere facile da usare e richiedere un intervento minimo da parte dell'utente.

Tabella dei programmi preimpostati

		Icona	Ora	Temperatura
Lunedì - Venerdì	1° modifica		6:00	20 °C
	2° modifica		8:00	15 °C
	3° modifica		11:30	15 °C
	4° modifica		12:30	15 °C
	5° modifica		17:00	22 °C
	6° modifica		22:00	15 °C
		Icona	Ora	Temperatura
Sabato - Domenica	1° modifica		8:00	22 °C
	2° modifica		23:00	15 °C





Impostazioni dei programmi



L'intera giornata lavorativa è suddivisa in 6 fasce orarie = 6 variazioni di temperatura. Ogni giorno del weekend è suddivisa in 2 fasce orarie = 2 variazioni di temperatura (il numero di intervalli non può essere modificato). Se i programmi preimpostati in fabbrica non ti soddisfano, puoi regolare la periodicità e la temperatura.

Puoi anche impostare il sabato e la domenica come giorni lavorativi: con questa impostazione, anche questi giorni saranno suddivisi in 6 fasce orarie.

Nota: Sia in modalità automatica che manuale, il display del campo n. 3 alterna automaticamente la temperatura e l'ora impostate ogni 5 secondi – questa impostazione non può essere modificata.

Per prima cosa è necessario selezionare i giorni che si desidera programmare.













1. Spegnerne il termostato con il pulsante , il display visualizza OFF.
2. Tenere premuti contemporaneamente i pulsanti  e .
3. Premere ripetutamente il pulsante  per selezionare la funzione



6. PRG e utilizzare i pulsanti freccia su  e freccia giù  per selezionare i giorni desiderati:
programmazione disattivata, solo modalità manuale – OFF
modalità 5 giorni lavorativi + 2 giorni del weekend **1 2 3 4 5**

6 giorni lavorativi + 1 giorno del weekend **1 2 3 4 5 6**

7 giorni lavorativi a settimana **1 2 3 4 5 6 7**

Dopo aver selezionato i giorni, premere 2 volte il pulsante  per continuare la programmazione:



1. Tenere premuto a lungo il pulsante .
2. Viene visualizzata l'icona , l'ora della prima variazione di temperatura nell'arco della giornata e i giorni preimpostati.
3. Con i pulsanti  e  impostare l'ora (incrementi di 1 minuto) a partire dalla quale sarà valida la 1° variazione di temperatura; confermare con il pulsante .
4. Viene visualizzata la temperatura, impostare la temperatura desiderata con i pulsanti  e  (risoluzione di 0,5 °C) e confermare con il pulsante .
5. Viene visualizzata l'icona , che indica l'ora della seconda variazione di temperatura nell'arco della giornata.
6. Con i pulsanti  e  impostare l'ora (incrementi di 1 minuto) a partire dalla quale sarà valida la 2° variazione di temperatura; confermare con il pulsante .



- Viene visualizzata la temperatura, impostare la temperatura desiderata con i pulsanti Δ e ∇ (risoluzione di 0,5 °C) e confermare con il pulsante .
- Viene visualizzata l'icona , che indica l'ora della terza variazione di temperatura nell'arco della giornata.
- Impostare allo stesso modo le restanti variazioni di temperatura 3/4/5/6 nell'arco della giornata.

Modifica manuale della temperatura a breve termine

Nella modalità di regolazione automatica della temperatura, l'impostazione della temperatura corrente può essere modificata a breve termine dal programma selezionato.



Utilizzare i pulsanti freccia su Δ e giù ∇ per impostare il nuovo valore di temperatura; attendere qualche secondo e il valore verrà salvato automaticamente.

Le icone  e  appariranno contemporaneamente in alto a destra del display.



Al successivo cambio di temperatura programmato sparisce l'icona della lancetta , viene visualizzata l'icona  e la temperatura cambia in base al programma.

La modifica manuale può anche essere interrotta prematuramente premendo 2 volte il pulsante .

Modalità di impostazione manuale della temperatura

- Premere ripetutamente il pulsante  per selezionare l'icona  in alto a destra del display.
- Utilizzare i pulsanti freccia su Δ e giù ∇ per impostare il valore di temperatura; attendere qualche secondo e il valore verrà salvato automaticamente.

In questa modalità, il termostato mantiene sempre la temperatura impostata manualmente e i programmi preimpostati non sono attivi.

Per uscire da questa modalità, premere il pulsante  per passare alla modalità automatica .

Impostazioni avanzate del termostato

Spegnere il termostato con il pulsante , il display visualizza OFF.

Tenere premuti contemporaneamente i pulsanti  e .

Consente di accedere alle impostazioni delle funzioni avanzate del termostato.

Premere ripetutamente il pulsante  per selezionare la funzione desiderata, utilizzare i pulsanti freccia su  e freccia giù  per impostare il valore.

Simbolo sul display	Funzioni	Impostazioni delle frecce su e giù
1. ADJ	Calibrazione della temperatura Il sensore di temperatura del termostato è già stato calibrato in fabbrica, ma per ottimizzarlo è possibile calibrare la temperatura ambiente in base a un termometro di riferimento. Esempio: Il termostato visualizza una temperatura ambiente di 22 °C, mentre se la calibrazione è impostata su +1 °C visualizzerà 23 °C.	variazione di temperatura da -9,9 °C a +9,9 °C, risoluzione di 0,1 °C
2. SEN	Scelta del sensore di temperatura	IN: sensore ambiente interno OUT: sensore pavimento ALL: entrambi i sensori Nota: se non si collega un sensore pavimento, il display mostrerà Er quando è selezionato OUT, ALL.
3. LIT	Limite di temperatura del sensore di pavimento impostazione del limite di temperatura del sensore di pavimento	impostabile da +5 °C a +60 °C, risoluzione di 1 °C

Simbolo sul display	Funzioni	Impostazioni delle frecce su e giù
4. DIF	<p>Dispersione della temperatura La dispersione (isteresi) è la differenza termica tra le temperature di accensione e spegnimento. Ad esempio, se si imposta la temperatura a 20 °C e la dispersione a 0,4 °C, il termostato inizierà a funzionare quando la temperatura ambiente scenderà a 19,6 °C e si spegnerà quando la temperatura raggiungerà i 20,4 °C.</p>	<p>può essere impostato da 1 °C a 10 °C, incrementi di 1 °C</p>
5. LTP	<p>Modalità antigelo la temperatura preimpostata per questa modalità è di 5 °C.</p>	<p>Spento o acceso (viene visualizzata l'icona )</p>
6. PRG	<p>Impostazione dei giorni della settimana</p>	<p>programmazione spenta, solo modalità manuale – OFF modalità 5 giorni lavorativi + 2 giorni del weekend 1 2 3 4 5 modalità 6 giorni lavorativi + 1 giorno del weekend 1 2 3 4 5 6 modalità 7 giorni lavorativi a settimana 1 2 3 4 5 6 7</p>
7. RLE	<p>Funzione non disponibile per questo termostato</p>	
8. DLY	<p>Funzione non disponibile per questo termostato</p>	
9. HIT	<p>Temperatura ambiente massima impostare la temperatura massima che può essere programmata nel termostato.</p>	<p>da -35 °C a 95 °C</p>

Simbolo sul display	Funzioni	Impostazioni delle frecce su e giù
AFAC	Reset di fabbrica se il termostato non funziona correttamente, è possibile ripristinare le impostazioni di fabbrica.	Tenere premuta a lungo (circa 5 secondi) la freccia verso l'alto.

Cura e manutenzione

Il prodotto è progettato per funzionare in modo affidabile per molti anni se gestito correttamente. Ecco alcuni suggerimenti per un funzionamento corretto:

- Prima di iniziare a usare con il prodotto, leggere attentamente il manuale d'uso.
- Non esporre il prodotto alla luce solare diretta, al freddo estremo e all'umidità e agli sbalzi di temperatura. Ciò ridurrebbe l'accuratezza del rilevamento.
- Non posizionare il prodotto in luoghi soggetti a vibrazioni o urti – potrebbero danneggiarlo.
- Non esporre il prodotto a pressioni eccessive, urti, polvere, temperature elevate o umidità – questi fattori possono causare malfunzionamenti del prodotto, ridurre la sua durata, provocare danni alla batteria e deformazione delle parti in plastica.
- Non esporre il prodotto a pioggia o gocce e schizzi d'acqua.
- Non collocare sul prodotto alcuna fonte di fiamma libera, ad esempio una candela accesa ecc.
- Non collocare il prodotto in luoghi dove il flusso d'aria è insufficiente.
- Non inserire alcun oggetto nei fori di ventilazione del prodotto.
- Non manomettere i circuiti elettrici interni del prodotto – si rischia di danneggiarlo e di invalidare automaticamente la garanzia. Il prodotto deve essere riparato solo da uno specialista qualificato.

- Per la pulizia, utilizzare un panno morbido leggermente inumidito. Non utilizzare solventi o detergenti – potrebbero graffiare le parti in plastica e danneggiare i circuiti elettrici.
- Non immergere il prodotto in acqua o altri liquidi.
- Se il prodotto è danneggiato o difettoso, non cercare di ripararlo in autonomia. Consegnarlo al rivenditore presso il quale è stato è stato per la riparazione.
- Questo apparecchio non è destinato all'uso da parte di persone (compresi i bambini) le cui incapacità fisiche, sensoriali o mentali o la cui mancanza di esperienza o di conoscenze impediscono loro di utilizzare l'apparecchio in modo sicuro, a meno che non siano sorvegliate o istruite sull'uso di questo apparecchio da una persona responsabile della loro sicurezza. È necessario tenere d'occhio i bambini per assicurarsi che non giochino con l'apparecchio.



Non smaltire con i rifiuti domestici. Utilizza punti di raccolta speciali per i rifiuti differenziati. Contatta le autorità locali per informazioni sui punti di raccolta. Se i dispositivi elettronici dovessero essere smaltiti in discarica, le sostanze pericolose potrebbero raggiungere le acque sotterranee e, di conseguenza, la catena alimentare, dove potrebbe influire sulla salute umana.

ES | Termostato para suelo radiante

El termostato P5601UF está diseñado para la regulación del suelo radiante.

Avisos importantes

- Antes del primer uso lea con atención el manual de instrucciones del termostato.
- ¡Antes de empezar con la instalación del termostato, desconecte la toma de alimentación!

- Solo una persona cualificada según la ordenanza sobre la competencia profesional en instalaciones eléctricas núm. 50/1978 min. § 6 (normativa checa) puede realizar la instalación y conexión del termostato al circuito eléctrico.
- Durante la instalación, siga la normativa prescrita.

Especificaciones técnicas:

Carga conmutada: 230 V AC máx.; 16 A para la carga resistiva; 16 A para la carga inductiva

Medición de temperatura: 0 °C hasta 99 °C, intervalos de 0,1 °C

Ajuste de temperatura: 5 °C hasta 95 °C, en 0,5 °C

Dispersión de la temperatura ajustada: 1 °C hasta 10 °C, en 1 °C



Alimentación: 230 V

Grado de protección: IP20

Accesorios: termostato, sensor de suelo 3 m

Medidas y peso: 43 × 86 × 90 mm; 211 g (ver figura 2)

Descripción de los elementos de control y de la pantalla (ver figura 1)

- | | |
|---|----------------------------------|
| 1 –  modo manual, | 7 – botón "HACIA ABAJO" |
| 2 –  modo automático | 8 – sensor del ambiente interior |
| 3 – 6 franjas horarias | 9 – botón encender/apagar |
| 4 – hora/temperatura seleccionada | 10 – modo calefacción |
| 5 – día de la semana | 11 – bloqueo de botones |
| 6 – botón "HACIA ARRIBA" | 12 – temperatura ambiente |
| | 13 – modo anticongelación |
| | 14 – modo del programa |

INSTALACIÓN

Advertencia:

Antes de cambiar el termostato desconecte el sistema de calefacción/ aire acondicionado de la fuente de alimentación principal de su hogar. Puede prevenir posibles accidentes por descarga eléctrica.

Ubicación del termostato

El lugar donde esté ubicado el termostato influye notablemente en su funcionamiento. Elija el lugar donde los miembros de la familia pasen más tiempo, idealmente en una pared interior donde el aire circule con libertad y sin exposición a la luz solar directa. No instale el termostato cerca de las fuentes de calor (televisores, radiadores, neveras) o cerca de las puertas (debido a impactos frecuentes). Si no cumple estas recomendaciones, el termostato no regulará la temperatura de la habitación correctamente.

Montaje del termostato (ver figura 4)

1. Inserte el destornillador en la parte inferior del termostato y quite la tapa delantera.
2. Con la ayuda del destornillador afloje el marco metálico de la base de montaje.
3. Atornille la base de montaje en una caja de montaje adecuada, p.ej. KU 68.
4. Conecte los cables que salen de la caja de montaje en los bornes del termostato indicados según el esquema de conexión. Vuelva a colocar el termostato en la base de montaje, fije con el marco metálico y coloque la tapa delantera.

Esquema de conexión (ver figura 3)

L conexión de la alimentación 230 V AC

N cable neutro

N1, L1 equipo conectado (p.ej. estera calefactora)



Sensor de suelo



Puesta en marcha

Pulse el botón .

El termostato se pone en marcha y la pantalla se activa.

Ajustes de hora y fecha

Pulse simultáneamente de manera prolongada los botones  y flecha hacia arriba , el valor de los minutos empezará a parpadear.

Con la flecha hacia arriba  o hacia abajo  seleccione los minutos, confirme con el botón .



Luego con la flecha hacia arriba/abajo seleccione la hora, confirme con el botón .



Luego con la flecha hacia arriba/abajo seleccione el día (1 – lunes hasta 7 – domingo), confirme con el botón .

Retroiluminación de la pantalla

Pulsando cualquier botón activará la retroiluminación de la pantalla durante 5 segundos.

Bloqueo de los botones









En el termostato, pulse a la vez los botones  y  durante unos 5 segundos. Se bloquearán todos los botones y en la pantalla del termostato aparecerá el icono .

Para desactivar el bloqueo, vuelve a pulsar simultáneamente los botones  y  durante unos 5 segundos.

Programas predeterminados de fábrica

Este termostato programable de interior fue diseñado para su fácil uso y para minimizar en lo posible las intervenciones del usuario.

Tabla de los programas predeterminados

		Icono	Hora	Temperatura
Lunes – Viernes	1. cambio		6:00	20 °C
	2. cambio		8:00	15 °C
	3. cambio		11:30	15 °C
	4. cambio		12:30	15 °C
	5. cambio		17:00	22 °C
	6. cambio		22:00	15 °C
		Icono	Hora	Temperatura
Sábado – Domingo	1. cambio		8:00	22 °C
	2. cambio		23:00	15 °C







Ajustes de los programas

Todo el día laborable está dividido en 6 franjas horarias = 6 cambios de temperatura. Un día del fin de semana está dividido en 2 franjas horarias = 2 cambios de temperatura (el número de franjas no se puede cambiar). Si los programas predeterminados de fábrica no satisfacen sus necesidades, puede ajustar la distribución de tiempos y temperaturas.

















También es posible seleccionar sábado y domingo como días laborables – con esta configuración también estos días se dividirán en 6 franjas horarias.

Nota: Tanto en el modo de temperatura automático como en el manual se cambia automáticamente cada 5 segundos la información sobre la temperatura seleccionada y la hora en el campo número 3 de la pantalla – este ajuste no se puede cambiar.



Primero hay que seleccionar los días que deseamos programar.



1. Apague el termostato con el botón , en la pantalla se mostrará OFF.
2. Pulse simultáneamente de manera prolongada los botones  y .
3. Volviendo a pulsar el botón  seleccione la función **6. PRG** y con las flechas hacia arriba  y hacia abajo  seleccione los días deseados:
programación apagada, solo modo manual – OFF
modo de 5 días laborables + 2 días de fin de semana **1 2 3 4 5**
modo de 6 días laborables + 1 día de fin de semana **1 2 3 4 5 6**
modo de 7 días laborables de la semana **1 2 3 4 5 6 7**



Tras seleccionar los días pulse 2 veces el botón  y siga con la programación:

1. Pulse de manera prolongada el botón .
2. Se mostrará el icono , la hora del primer cambio de temperatura del día y los días preseleccionados.
3. Con los botones  y  seleccione la hora (incrementos de 1 min), desde cuando empezará a ser efectivo el primer cambio de temperatura, confirme con el botón .
4. Se mostrará la temperatura, con los botones  y  (incrementos de 0,5 °C) seleccione la temperatura deseada y confirme con el botón .
5. Se mostrará el icono , la hora del segundo cambio de temperatura del día.
6. Con los botones  y  seleccione la hora (incrementos de 1 min), desde cuando empezará a ser efectivo el segundo cambio de temperatura, confirme con el botón .
7. Se mostrará la temperatura, con los botones  y  (incrementos de 0,5 °C) seleccione la temperatura deseada y confirme con el botón .
8. Se mostrará el icono , la hora del tercer cambio de temperatura del día.
9. Del mismo modo ajuste los demás cambios de temperatura del día: 3/4/5/6.

Cambio manual de temperatura a corto plazo





En el modo automático de control de temperatura por un programa seleccionado es posible cambiar el ajuste de temperatura actual a corto plazo. Con las flechas hacia arriba  y hacia abajo  seleccione el nuevo valor de la temperatura, espere unos segundos, el cambio se guardará automáticamente.

En la pantalla se mostrarán simultáneamente los iconos  y  arriba a la derecha.



Con el inicio del siguiente cambio de temperatura programado desaparecerá el icono de la mano , se mostrará el icono  y la temperatura cambiará según el programa automático.

El cambio manual se puede finalizar de manera anticipada pulsando 2 veces el botón .

Modo manual de ajustes de temperatura



1. Pulsando repetidamente el botón  seleccione en la pantalla el icono  arriba a la derecha.
2. Con las flechas hacia arriba  y hacia abajo  seleccione el valor de la temperatura, espere unos segundos, el cambio se guardará automáticamente.

En este modo el termostato siempre mantiene la temperatura ajustada manualmente. Los programas preseleccionados no están activos.

Puede salir de este modo pulsando el botón , automáticamente se cambiará al modo automático .

Ajustes avanzados del termostato

Apague el termostato con el botón , en la pantalla se mostrará OFF.

Pulse simultáneamente de manera prolongada los botones  y .

Entrará en los ajustes de funciones avanzadas del termostato.

Pulsando repetidamente el botón  selecciona la función deseada, con las flechas hacia arriba  y hacia abajo  selecciona el valor.

Símbolo en la pantalla	Funciones	Selección con flecha hacia arriba y hacia abajo
1. ADJ	<p>Calibración de la temperatura El sensor de temperatura del termostato ya viene calibrado de fábrica, pero para su optimización es posible calibrarlo según la temperatura de la habitación, por ejemplo, según el termómetro de referencia Ejemplo: El termostato muestra una temperatura ambiente de 22 °C, ajustando la calibración a +1 °C se mostrará 23 °C.</p>	<p>cambio de temperatura desde -9,9 °C hasta +9,9 °C, intervalos de 0,1 °C</p>
2. SEN	<p>Ajustes del sensor de temperatura</p>	<p>IN: sensor de ambiente interior OUT: sensor de suelo ALL: ambos sensores Nota: si no conecta el sensor de suelo, en la selección de OUT y ALL aparecerá en la pantalla Er.</p>
3. LIT	<p>Límite de temperatura del sensor de suelo ajustes del límite de temperatura del sensor de suelo</p>	<p>se puede ajustar desde +5 °C hasta +60 °C, intervalos de 1 °C</p>

Símbolo en la pantalla	Funciones	Selección con flecha hacia arriba y hacia abajo
4. DIF	Dispersión de la temperatura La dispersión (histéresis) es la diferencia térmica entre la temperatura de encendido y la temperatura de apagado. Por ejemplo, si ajusta la temperatura a 20 °C y la dispersión a 0,4 °C, el termostato empezará a funcionar cuando la temperatura ambiente baje a 19,6 °C y se apagará cuando la temperatura alcance los 20,4 °C.	se puede ajustar desde 1 °C hasta 10 °C, intervalos de 1 °C
5. LTP	Modo anticongelante La temperatura preseleccionada para este modo es de 5 °C.	Encendido o apagado (aparece el icono  .
6. PRG	Ajustes de los días de la semana	programación apagada, solo modo manual – OFF modo de 5 días laborables + 2 días de fin de semana 1 2 3 4 5 modo de 6 días laborables + 1 día de fin de semana 1 2 3 4 5 6 modo de 7 días laborables de la semana 1 2 3 4 5 6 7
7. RLE	La función no está disponible para este termostato	
8. DLY	La función no está disponible para este termostato	
9. HIT	Temperatura máxima del ambiente La temperatura máxima más alta que se puede programar en el termostato.	35 °C hasta 95 °C

Símbolo en la pantalla	Funciones	Selección con flecha hacia arriba y hacia abajo
AFAC	Restablecimiento de los ajustes de fábrica Si el termostato no funciona correctamente, puede volver a restablecer los ajustes de fábrica.	pulse de manera prolongada la flecha hacia arriba (aprox. 5 segundos)

Cuidado y mantenimiento

El producto está diseñado para que su vida útil sea larga y fiable si se utiliza de una manera adecuada. A continuación puede ver algunos consejos para su correcta manipulación:

- Antes de empezar a trabajar con el producto, lea con atención el manual de instrucciones.
- No exponga el producto a la radiación solar directa, al frío y la humedad extremos ni a cambios bruscos de temperatura. Eso reduciría la precisión de la detección.
- No instale el producto en lugares propensos a sufrir vibraciones e impactos, ya que podría dañarse.
- No exponga el producto a una presión excesiva, impactos, polvo, temperaturas elevadas o humedad: esto puede ocasionar fallos en el funcionamiento del producto, disminuir su resistencia energética, dañar las pilas y deformar las piezas de plástico.
- No exponga el producto a la lluvia, humedad, gotas o salpicaduras de agua.
- No coloque encima del producto ninguna fuente de llama abierta como, por ejemplo, velas encendidas etc.
- No coloque el producto en lugares que no estén suficientemente ventilados.

- No introduzca ningún objeto en las aberturas de ventilación del producto.
- No interfiera en los circuitos eléctricos interiores del producto: podría dañarlo, lo que acabaría automáticamente con la validez de la garantía. Solo un profesional cualificado debe realizar la reparación del producto.
- Para la limpieza, utilice un paño suave ligeramente húmedo. No utilice disolventes ni detergentes: podrían rayar las piezas de plástico y alterar los circuitos eléctricos.
- No sumerja el producto en el agua ni en otros líquidos.
- Si el producto sufre algún daño o avería, no realice ninguna reparación por su cuenta. Entréguelo para reparar en la tienda donde lo haya comprado.
- Este aparato no está diseñado para que lo utilicen personas (niños incluidos) cuya capacidad física, sensorial o mental o su experiencia o conocimientos no sean suficientes para utilizar el aparato de forma segura, si no lo hacen bajo supervisión o si una persona responsable de su seguridad no les haya dado instrucciones sobre el uso adecuado del aparato. Es necesario vigilar que los niños no jueguen con el aparato.



No las elimine con la basura doméstica. Utilice puntos de recolección especiales para los residuos clasificados. Póngase en contacto con las autoridades locales para obtener información sobre los puntos de recogida. Si los dispositivos electrónicos se eliminan en un vertedero, las sustancias peligrosas pueden llegar a las aguas subterráneas y, por consiguiente, a los alimentos en la cadena, donde podría afectar a la salud humana.

NL | Thermostaat voor vloerverwarming

De P5601UF thermostaat is ontworpen om vloerverwarming te regelen.

Belangrijke informatie

- Alvorens het toestel eerste keer te gebruiken lees aandachtig deze bedieningshandleiding voor de thermostaat.
- Voordat u de thermostaat installeert, moet u de stroomtoevoer uitschakelen!
- De installatie en de aansluiting van de thermostaat op het elektriciteits-net mogen uitsluitend worden uitgevoerd door een persoon die daartoe bevoegd is overeenkomstig de Elektriciteits-kwalificatieverordening nr. 50/1978 min. § 6.
- Neem bij de installatie de voorgeschreven normen in acht.

Technische specificatie:

Schakelbelasting: max. 230 V AC; 16 A voor resistieve belasting;

16 A voor inductieve belasting

Temperatuurmeting: 0 °C tot 99 °C, resolutie 0,1 °C

Temperatuurinstelling: 5 °C tot 95 °C, in stappen van 0,5 °C

Spreading van de ingestelde temperatuur: 1 °C tot 10 °C, in stappen van 1 °C



Voeding: 230 V

Dekkingsgraad: IP20

Toebehoren: thermostaat, vloersensor 3 m

Afmetingen en gewicht: 43 × 86 × 90 mm; 211 (zie fig. 2 en)

Beschrijving van bedieningselementen en display (zie fig. 1)

- | | |
|--|---------------------|
| 1 –  handmatige modus, | 4 – dag van de week |
|  automatische modus | 5 – modus |
| 2 – 6 tijdsblokken | 6 – "OMHOOG" knop |
| 3 – tijd/ingestelde temperatuur | 7 – "OMLAAG" knop |

- 8 – ruimtelijke binnensensor
- 9 – aan/uit knop
- 10 – verwarmingsmodus
- 11 – knopvergrendeling

- 12 – kamertemperatuur
- 13 – antivriesmodus
- 14 – programmamodus

INSTALLATIE

Waarschuwing:

Voordat u de thermostaat vervangt, koppelt u het verwarmings-/airconditioningssysteem los van de hoofdstroombron in uw woning. Dit voorkomt mogelijke elektrische schokken.

Het plaatsen van de thermostaat

De plaats van de thermostaat is van grote invloed op de werking ervan. Kies een plek, waar gezinsleden het vaakst verblijven, bij voorkeur aan een binnenmuur waar de lucht vrij kan circuleren en waar direct zonlicht de kamer niet bereikt. Plaats de thermostaat niet in de buurt van warmtebronnen (tv's, radiatoren, koelkasten) of in de buurt van deuren (vanwege frequente schokken). Als u deze aanbevelingen niet opvolgt, zal de kamer niet goed op temperatuur blijven.

Montage van de thermostaat (zie fig. 4)

1. Steek een schroevendraaier in de onderkant van de thermostaat en maak de voorklep los.
2. Maak het metalen frame van de montageplaat los met een schroevendraaier.
3. Schroef de montageplaat in een geschikte montageplaats, bijv. KU 68.
4. Sluit de draden die van de montageplaats komen aan op de gemarkeerde klemmen van de thermostaat volgens het aansluitschema. Plaats de thermostaat terug op de montageplaat, zet hem vast met het metalen frame en plaats de voorklep terug.

Aansluitschema (zie fig. 3)

L 230 V AC stroomaansluiting

N neutrale kabel

N1, L1 aangesloten apparaat (bv. verwarmingsmat)

Sensor vloersensor

Inbedrijfstelling

Druk op de knop .

De thermostaat begint te werken en het display wordt actief.

Instelling van dag en tijd

Druk tegelijkertijd lang op de knoppen  en het pijltje omhoog Δ in, de minuutwaarde knippert.

Gebruik het pijltje omhoog Δ of omlaag ∇ om de minuut in te stellen, bevestig met de knop .

Gebruik dan het pijltje omhoog/omlaag om het uur in te stellen, bevestig met de knop .

Gebruik vervolgens het pijltje omhoog/omlaag om de dag in te stellen (1 – maandag tot 7 – zondag), bevestig met de knop .

Achtergrondverlichting van de display

Als u op een van deze toetsen drukt, wordt de achtergrondverlichting van de display gedurende 5 seconden ingeschakeld.

Knopslot

Druk tegelijkertijd en gedurende ongeveer 5 seconden op de knoppen Δ en ∇ op de thermostaat.









Alle knoppen worden vergrendeld en op het scherm van de thermostaat verschijnt het icoontje .

Om de vergrendeling uit te schakelen, druk opnieuw tegelijkertijd op de knoppen Δ en ∇ gedurende ongeveer 5 seconden.

In de fabriek ingestelde programma's ☹

Deze programmeerbare kamerthermostaat is ontworpen met het oog op gebruiksgemak en minimale tussenkomst van de gebruiker.

Tabel met vooraf ingestelde programma's

		Icoon	Tijd	Temperatuur
Mandag-vrijdag	1e wijziging		6:00	20 °C
	2e wijziging		8:00	15 °C
	3e wijziging		11:30	15 °C
	4e wijziging		12:30	15 °C
	5e wijziging		17:00	22 °C
	6e wijziging		22:00	15 °C
		Ikona	Čas	Teplota
Zaterdag-zondag	1e wijziging		8:00	22 °C
	2e wijziging		23:00	15 °C







Programma-instellingen

De hele werkdag kan worden verdeeld in max. 6 tijdsperioden = 6 temperatuurwisselingen. De weekenddag is verdeeld in 2 tijdsperioden = 2 temperatuurwisselingen (het aantal perioden kan niet worden gewijzigd). Als de in de fabriek ingestelde programma's u niet bevallen, kunnen de timings- en temperatuurinstellingen worden aangepast.

U kunt ook instellen dat zaterdag en zondag werkdagen zijn – met deze instelling worden deze dagen ook verdeeld in 6 tijdsperioden.

Opmerking: Zowel in de automatische als in de handmatige temperatuurmodus wisselt het display in veld 3 automatisch om de 5 seconden tussen de ingestelde temperatuur en de tijd – deze instelling kan niet worden gewijzigd.

Eerst moet u de dagen selecteren die u wilt programmeren.

1. Schakel de thermostaat uit met de knop , op het display verschijnt OFF.
2. Druk tegelijkertijd lang op de knoppen  en .
3. Druk herhaaldelijk op de knop  om de **6. PRG** functie te selecteren en gebruik de pijltjes omhoog  en omlaag  om de gewenste dagen te selecteren:

















programmering uit, alleen handmatige modus – OFF

de modus van 5 werkdagen + 2 weekenddagen **1 2 3 4 5**

de modus van 6 werkdagen + 1 weekenddag **1 2 3 4 5 6**

de modus van 7 werkdagen per week **1 2 3 4 5 6 7**

Nadat u de dagen hebt geselecteerd, drukt u 2 keer op de knop  en gaat u verder met programmeren:



1. Druk lang op de knop .
2. De icoon , tijd van de 1e temperatuurswijziging gedurende de dag en vooraf ingestelde dagen worden weergegeven.
3. Stel met de knoppen  en  de tijd in (resolutie 1 min) vanaf wanneer de 1e temperatuurswijziging ingaat, bevestig met de knop .
4. De temperatuur wordt weergegeven, stel met de knoppen  en  de gewenste temperatuur in (resolutie 0,5 °C) en bevestig met de knop .
5. De icoon , tijd van de 2e temperatuurswijziging gedurende een dag worden weergegeven.
6. Stel met de knoppen  en  de tijd in (resolutie 1 min) vanaf wanneer de 2e temperatuurswijziging ingaat, bevestig met de knop .
7. De temperatuur wordt weergegeven, stel de gewenste temperatuur met de knoppen  en  in (resolutie 0,5 °C) en bevestig met de knop .
8. De icoon , het tijdstip van de 3e temperatuurswijziging gedurende de dag, wordt weergegeven.



9. Stel de resterende 3/4/5/6 temperatuurwijzigingen gedurende de dag op dezelfde manier in.

Kortlopende handmatige wijziging van de temperatuur

In de automatische modus van temperatuurregeling door het gekozen programma kan de huidige temperatuurinstelling kort gewijzigd worden.



Gebruik de pijltjes omhoog Δ en omlaag ∇ om de nieuwe temperatuurwaarde in te stellen, wacht een paar seconden, hij wordt automatisch opgeslagen.

Het display toont tegelijkertijd de iconen  en  rechts boven.



Bij de volgende geprogrammeerde temperatuurwijziging verdwijnt de hand-icoon , wordt de icoon  weergegeven en de temperatuur wijzigt volgens het automatische programma.

De handmatige wijziging kan ook voortijdig worden beëindigd door 2 keer op de knop  te drukken.

Modus handmatige temperatuurinstelling



1. Druk herhaaldelijk op de knop  om de icoon  rechtsboven in het display te selecteren.
2. Stel met de pijltjes omhoog Δ en omlaag ∇ de temperatuurwaarde in, wacht een paar seconden en de temperatuur wordt automatisch opgeslagen.

In deze modus handhaaft de thermostaat altijd de handmatig ingestelde temperatuur en zijn de vooraf ingestelde programma's niet actief.



Om deze modus te verlaten, drukt u op de knop  om over te schakelen naar de automatische modus .

Geavanceerde thermostaatinstelling

Schakel de thermostaat uit met de knop , op het display verschijnt OFF.

Druk lang tegelijkertijd op de  en  knoppen.

Hiermee gaat u naar de geavanceerde instellingen van de thermostaat-functie.

Druk herhaaldelijk op de knop  om de gewenste functie te selecteren, gebruik de pijltjes omhoog  en omlaag  om de waarde aan te passen.

Symbol op het display	Functie	Instellingen met pijl omhoog en pijl omlaag
1. ADJ	<p>Temperatuur kalibratie De temperatuursensor in de thermostaat is in de fabriek al gekalibreerd, maar voor optimalisatie is het mogelijk de temperatuur in de kamer te kalibreren aan de hand van bijv. een referentiethermometer. Voorbeeld: De thermostaat geeft een kamertemperatuur van 22 °C aan, als de kalibratie op +1 °C is ingesteld, geeft hij 23 °C aan.</p>	temperatuurwijziging van -9,9 °C tot +9,9 °C, resolutie 0,1 °C
2. SEN	<p>Keuze van een temperatuursensor</p>	<p>IN: ruimtelijke binnensensor OUT: vloersensor ALL: beide sensoren Opmerking: als u geen vloersensor aansluit, wordt Er op het display weergegeven wanneer OUT, ALL is geselecteerd.</p>
3. LIT	<p>Temperatuurbepering van de vloersensor instellen van de temperatuurlimiet van de vloersensor</p>	kan worden ingesteld op +5 °C tot +60 °C, resolutie 1 °C

Symbool op het display	Functie	Instellingen met pijl omhoog en pijl omlaag
4. DIF	Temperatuurspreiding Spreiding (hysterese) is het temperatuurverschil tussen de temperatuur bij inschakeling en uitschakeling. Als u de temperatuur instelt op 20 °C en de variantie op 0,4 °C, zal de kop beginnen te werken, wanneer de temperatuur in de kamer daalt tot 19,6 °C, en wordt uitgeschakeld, wanneer de temperatuur 20,4 °C bereikt.	instelbaar van 1 °C tot 10 °C, resolutie 1 °C
5. LTP	Antivriesmodus De vooraf ingestelde temperatuur voor deze modus is 5 °C.	Uit of aan (icoon getoond ❄️).
6. PRG	Instelling van de dagen in de week	programmering uit, alleen handmatige modus – OFF modus van 5 werkdagen + 2 weekenddagen 1 2 3 4 5 modus van 6 werkdagen + 1 weekenddag 1 2 3 4 5 6 modus van 7 werkdagen per week 1 2 3 4 5 6 7
7. RLE	Functie niet beschikbaar voor deze thermostaat	
8. DLY	Functie niet beschikbaar voor deze thermostaat	
9. HIT	Maximale kamertemperatuur Instellen van de hoogste maximale temperatuur die in de thermostaat kan worden geprogrammeerd.	35 °C tot 95 °C

Symbool op het display	Functie	Instellingen met pijl omhoog en pijl omlaag
AFAC	Reset tot de fabriekinstelling Als de thermostaat niet goed werkt, kan hij worden teruggezet naar de fabriekinstellingen.	druk lang (ongeveer 5 seconden) op het pijltje omhoog

Zorg en onderhoud

Het product is ontworpen om bij de juiste zorg jarenlang betrouwbaar te dienen. Hier zijn enkele tips voor een goede bediening:

- Lees de gebruikershandleiding voordat u met het product gaat werken.
- Stel het product niet bloot aan direct zonlicht, extreme koude, vochtigheid of plotselinge temperatuurschommelingen. Dit zal de nauwkeurigheid van de aflezing verminderen.
- Plaats het product niet op plekken met kans op vibraties en schokken – deze kunnen het product beschadigen.
- Stel het product niet bloot aan bovenmatige druk, schokken, stof, hoge temperatuur of vocht – deze kunnen de functionaliteit van het product aantasten of een korter energetisch uithoudingsvermogen, beschadiging van batterijen en deformatie van de kunststof onderdelen tot gevolg hebben.
- Stel het product niet bloot aan regen of vocht, druipend of spattend water.
- Plaats geen bronnen van open vuur op het product, bijvoorbeeld een brandende kaars of iets dergelijks.
- Plaats het product niet op plaatsen waar onvoldoende luchtstroom is gewaarborgd.
- Schuif geen voorwerpen in de ventilatieopeningen van het product.
- Raak de interne elektrische circuits van het product niet aan – u kunt het product beschadigen en hierdoor automatisch de garantiegeeldigheid

beëindigen. Het product mag alleen worden gerepareerd door een gekwalificeerde vakman.

- Maak het product schoon met een licht bevochtigd zacht doekje. Gebruik geen oplos- en schoonmaakmiddelen – deze kunnen krassen op de kunststof delen veroorzaken en elektrische circuits beschadigen.
- Dompel het product niet in water of andere vloeistoffen.
- Als het product beschadigd of defect is, mag u het niet zelf repareren. Breng het voor reparatie naar de winkel waar je het gekocht hebt.
- Dit apparaat is niet bedoeld voor gebruik door personen (inclusief kinderen) die door een lichamenlijk, zintuiglijk of geestelijk onvermogen of door een gebrek aan ervaring of kennis niet in staat zijn het apparaat veilig te gebruiken, tenzij zij onder toezicht staan of instructies hebben gekregen van een persoon die verantwoordelijk is voor hun veiligheid. Kinderen moeten onder toezicht staan om ervoor te zorgen, dat zij niet met het apparaat spelen.



Deponeer niet bij het huisvuil. Gebruik speciale inzamelpunten voor gesorteerd afval. Neem contact op met de lokale autoriteiten voor informatie over inzamelpunten. Als de elektronische apparaten zouden worden weggegooid op stortplaatsen kunnen gevaarlijke stoffen in het grondwater terecht komen en vervolgens in de voedselketen, waar het de menselijke gezondheid kan beïnvloeden.

GARANCIJSKA IZJAVA

1. Izjavljamo, da jamčimo za lastnosti in brezhibno delovanje v garancijskem roku.
2. Garancijski rok prične teči z datumom izročitve blaga in velja 24 mesecev.
3. EMOS SI, d.o.o. jamči kupcu, da bo v garancijskem roku na lastne stroške odpravil vse pomanjkljivosti na aparatu zaradi tovarniške napake v materialu ali izdelavi.
4. Za čas popravila se garancijski rok podaljša.
5. Če aparat ni popravljen v roku 45 dni od dneva prijave okvare lahko prizadeta stranka zahteva novega ali vračilo plačanega zneska.
6. Garancija preneha, če je okvara nastala zaradi:
 - nestrokovnega-nepooblaščenega servisa
 - predelave brez odobritve proizvajalca
 - neupoštevanja navodil za uporabo aparata
7. Garancija ne izključuje pravic potrošnika, ki izhajajo iz odgovornosti prodajalca za napake na blagu.
8. Če ni drugače označeno, velja garancija na ozemeljskem območju Republike Slovenije.
9. Proizvajalec zagotavlja proti plačilu popravilo, vzdrževanje blaga, nadomestne dele in priklopne aparate tri leta po poteku garancijskega roka.
10. Naravna obraba aparata je izključena iz garancijske obveznosti. Isto velja tudi za poškodbe zaradi nepravilne uporabe ali preobremenitve.

NAVODILA ZA REKLAMACIJSKI POSTOPEK

Lastnik uveljavlja garancijski zahtevek tako, da ugotovljeno okvaro prijavi pooblaščenim delavnicam (EMOS SI, d.o.o., Rimska cesta 92, 3311 Šempeter v Savinjski dolini) pisno ali ustno. Kupec je odgovoren, če s prepozno prijavo povzroči škodo na aparatu. Po izteku garancijskega roka preneha pravica do uveljavljanja garancijskega zahtevka. Priložen mora biti potrjen garancijski list z originalnim računom.

EMOS SI, d.o.o. se obvezuje, da bo aparat zamenjal z novim, če ta v tem garancijskem roku ne bi deloval brezhibno.

ZNAMKA: Termostat za talno ogrevanje

TIP: P5601UF

DATUM IZROČITVE BLAGA: _____

Servis:

EMOS SI, d.o.o., Rimska cesta 92, 3311 Šempeter v Savinjski dolini,
Slovenija

tel: +386 8 205 17 21

e-mail: reklamacije@emos-si.si