

P5640S



UA | Запобіжний клапан



Зміст

Інструкції з техніки безпеки та попередження	2
Технічна специфікація.....	3
Опис обладнання	4
Установка і монтаж.....	5
Мобільна програма.....	6
Управління та функції.....	8
Вирішення проблем FAQ.....	12

Інструкції з техніки безпеки та попередження



Перед використанням пристрою прочитайте посібник користувача



Дотримуйтесь інструкцій з безпеки в цьому посібнику.

- Не втручайтесь у внутрішні електричні ланцюги виробу - ви можете пошкодити його та автоматично втратити гарантію. Виріб повинен ремонтувати лише кваліфікований фахівець.
- Для чищення використовуйте злегка вологу м'яку тканину. Не використовуйте розчинники або миючі засоби – вони можуть подряпати пластикові деталі та пошкодити електричні ланцюги.
- Не використовуйте пристрій поблизу пристроїв, які мають електромагнітне поле.
- Не піддавайте виріб надмірному тиску, ударам, пилу, високій температурі або вологості - це може призвести до несправності виробу та пластикових частин.
- Не вставляйте жодних предметів в отвори пристрою.
- Не занурюйте пристрій у воду.
- Захищайте пристрій від падінь і ударів.
- Використовуйте пристрій лише відповідно до інструкцій, наведених у цьому посібнику.
- Виробник не несе відповідальності за збитки, спричинені неналежним використанням цього пристрою
- Цей пристрій не призначений для користування особам (включно дітей), для котрих фізична, почуттєва чи розумова нездібність, чи не достаток досвіду та знань забороняє ним безпечно користуватися, якщо така особа не буде під доглядом, чи якщо не була проведена для неї інструктаж відносно користування споживачем відповідною особою, котра відповідає за її безпечність. Необхідно дивитись за дітьми та забезпечити, щоб з пристроєм не гралися.





Технічна специфікація

Частота Wi-Fi: 2,4 ГГц, 25 мВт е.і.г.р. макс.

Тиск на клапані: 1,6 МПа

Розмір клапана: 1/2", 3/4", 1" і 1 1/4"

Час закриття: 5-10 секунд

Час відкриття: 5-10 секунд

Крутний момент: 30~60 кг/см

Джерело живлення: адаптер AC 230 В/DC 12 В,
1 А (входить в комплект)

Довжина кабелю адаптера живлення: 0,9 м

Довжина кабелю клапана: 1,4 м



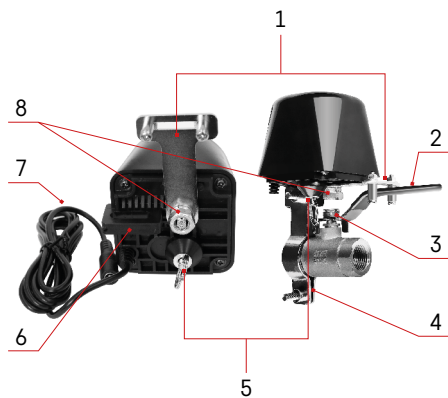

Опис обладнання

- 1 – важіль закриття клапана
- 2 – ручка клапана
- 3 – вал клапана
- 4 – хомут кріпильний
- 5 – ручний запобіжник
- 6 – монтажний отвір
- 7 – шнур живлення
- 8 – центральний вал закриття клапана
- 9 – світлодіод сигналізації
- 10 – кнопка живлення

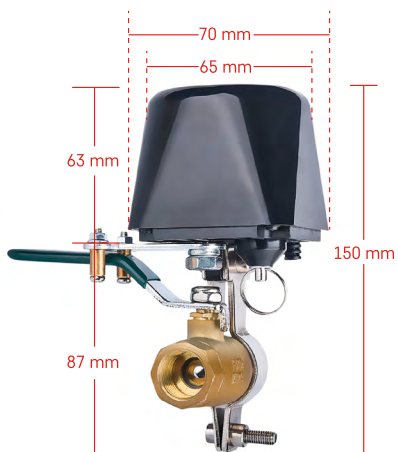

Установка і монтаж

Установку повинен виконувати сантехнік.

Клапан повинен бути встановлений на місці так, щоб його можна було повністю відкривати та закривати.

1. Закріпіть кріпильний хомут на трубі, встановіть її на монтажний отвір клапана, міцно затягніть гвинти.
2. Розташуйте клапан так, щоб важіль перекривав ручку клапана.
3. Важіль клапана можна стягнути за допомогою двох гвинтів, які щільно прикріплюються з обох боків ручки клапана.

Ручний запобіжник

У разі пошкодження або збою живлення:

1. Затягніть за муфту клапана та її тримайте.
2. Вручну поверніть клапан на 90°, щоб відкрити/закрити його.
3. Відпустіть муфту та обережно поверніть важіль, щоб зафіксувати вал.



Мобільна програма



Керувати запобіжним клапаном можна за допомогою мобільної програми для iOS або Android. Завантажте програму «EMOS GoSmart» для свого пристрою. Натисніть кнопку «Увійти», якщо ви вже використовуєте програму. В іншому випадку натисніть кнопку «Реєстрація», щоб завершити реєстрацію.

Сполучення з програмою

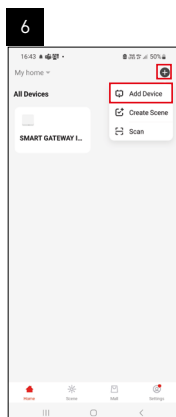
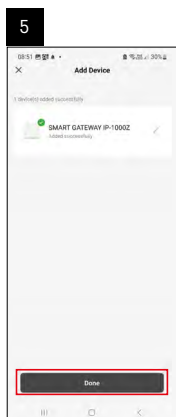
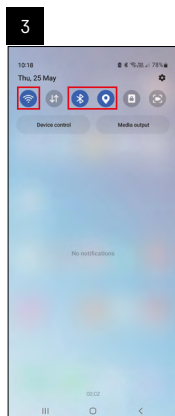
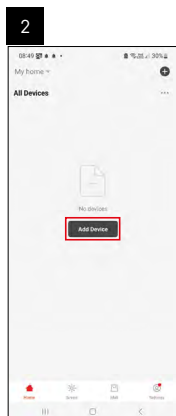
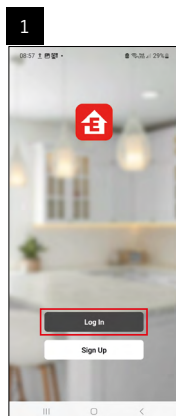

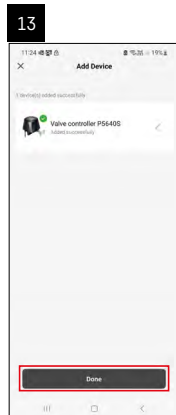
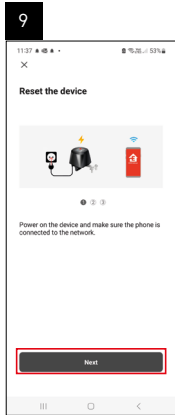

Сполучення шлюзу Zigbee із програмою

(Якщо ви вже використовуєте шлюз, пропустіть це налаштування)

Підключіть кабель живлення до шлюзу, увімкніть на мобільному пристрої підключення GPS і Bluetooth.

У програмі натисніть **Додати пристрій**.

У лівій частині клацніть на **GoSmart** список і клацніть на іконку Smart Multi Gateway IP-1000Z.

Дотримуйтеся інструкцій у програмі, щоб ввести ім'я та пароль мережі Wi-Fi 2,4 ГГц.

Протягом 2 хвилин відбудеться підключено до програми.

Примітка. Якщо шлюзу не вдається сполучити, повторіть весь процес знову, перевірте налаштування відповідно до посібника шлюзу. Мережа Wi-Fi 5 ГГц не підтримується.

Сполучення запобіжного клапана з програмою

Підключіть мережу живлення до клапана.

Натисніть та притримайте кнопку вмикання (7 секунд), синій світлодіод починає блимати – режим сполучення активується на 30 секунд.

У програмі натисніть **Додати пристрій**.

У лівій частині клацніть **GoSmart** список і клацніть на іконку Valve controller P5640S.

Дотримуйтеся інструкцій у програмі, та введіть ім'я та пароль мережі Wi-Fi 2,4 ГГц.

Протягом 2 хвилин відбудеться сполучення із програмою, синій світлодіод постійно буде світитися.

Примітка. Якщо запобіжний клапан не можливо сполучити, повторіть всю процедуру ще раз. Мережа Wi-Fi 5 ГГц не підтримується



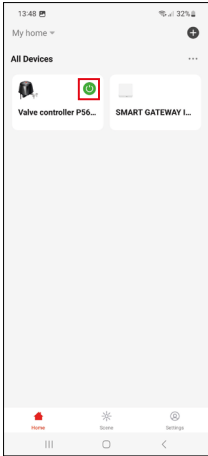

Управління та функції

Меню програми

Кнопка швидкого увімкнення (зелена іконка), кнопка вимкнення (сіра іконка)



Стан вимкнено (клапан закритий)



Стан увімкнено (клапан відкритий)



Налаштування програми



Налаштування стану запобіжного клапана при відключенні електроенергії



Додаткові налаштування

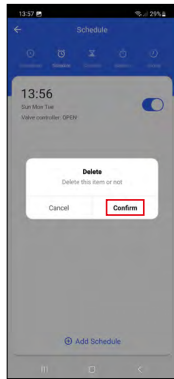
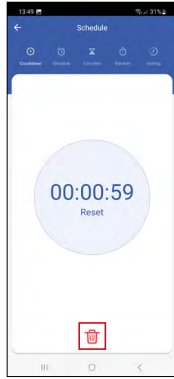
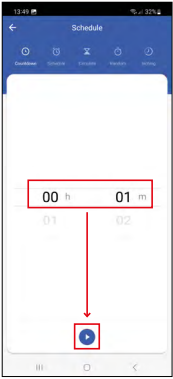

Налаштування програм



Зворотний відлік

Пристрій вимикається/вмикається через встановлений час (відповідно до поточного стану клапана). Встановіть час (макс. 11 годин 59 хвилин) і натисніть синю стрілку, почеться зворотний відлік. Натисніть іконку кошика, щоб видалити налаштування.



Програма часу

Планування автоматичного перемикання відповідно до встановленого часу (наприклад, понеділок з 13:00 до 15:00 - увімкнено; 15:00-17:00 - вимкнено...). Натисніть внизу на + і встановіть час, дні (зкорочення 1 день в тижні є неділя), стан клапана та зберегти.

Натисніть повзунок налаштувань, щоб увімкнути (синій повзунок) або вимкнути (сірий повзунок). Натисніть внизу на +, щоб додати іншу програму часу. Якщо ви хочете видалити налаштування, притримайте на ньому палець і підтвердьте видалення.

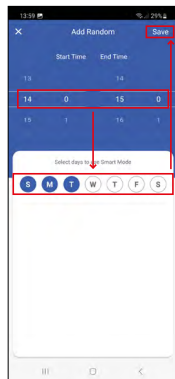
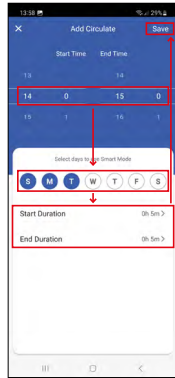

Циркуляція

Циркулює між увімкненням і вимкненням у часовому інтервалі з налаштованою тривалістю часу. Натисніть вниз на + та встановіть діапазон часу, дні, тривалість відкриття та закриття клапана та зберегти.

Натисніть повзунок налаштувань, щоб увімкнути (синій повзунок) або вимкнути (сірий повзунок). Натисніть вниз на + щоб додати іншу програму. Якщо ви хочете видалити налаштування, притримайте на ньому палець і підтвердьте видалення.



Випадковий режим

У період від – до часу запобіжний клапан вмикатиметься у випадковий час на довільну тривалість.

Натисніть вниз на +, щоб встановити діапазон часу, дні та зберегти.

Натисніть на повзунок налаштувань, щоб увімкнути (синій повзунок) або вимкнути (сірий повзунок).

Натисніть вниз на +, щоб додати наступну програму.

Якщо ви хочете видалити налаштування, притримайте на ньому палець і підтвердьте видалення.



Відкладене вимкнення

Після ввімкнення запобіжний клапан автоматично вимикається через встановлений час (макс. 60 хвилин). Встановіть час і натисніть на повзунок налаштування, щоб увімкнути (синій повзунок) або вимкнути (сірий повзунок).

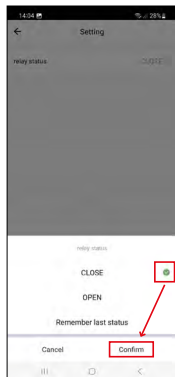

Налаштування стану запобіжного клапана при відключенні електроенергії

Натисніть на іконку налаштувань внизу праворуч, відкрийте меню та виберіть потрібний статус клапана: закрито/відкрито/запам'ятати останній статус.

Підтвердіть кнопкою внизу праворуч.

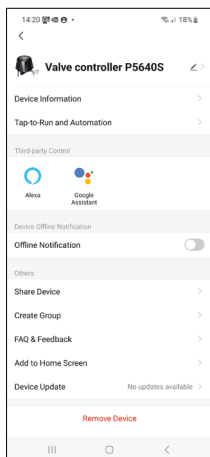

Розширені налаштування

- **Device information** – основні відомості про пристрій і його власника.
- **Tap-to-Run and Automation** – зображення сцени та автоматизації, призначеної до пристрою.
- **Offline Notification** – щоб уникнути постійних нагадувань, буде надіслано сповіщення, якщо пристрій залишається в автономному режимі більше 30 хвилин.
- **Share Device** – поділитися керуванням пристроєм з іншим користувачем.
- **Create Group** – створення групи з кількох пристроїв, якими можна керувати разом.
- **FAQ & Feedback** – перегляд найпоширеніших запитань разом із їхніми рішеннями, а також можливість надіслати запитання/пропозицію/відгук безпосередньо нам.
- **Add to Home Screen** – додавання іконки на головний екран вашого телефону. Завдяки цьому кроку вам не потрібно кожного разу відкривати пристрій через програму, а просто натисніть цю додану іконку, і ви перейдете безпосередньо до пристрою.
- **Device Update** – оновлення пристрою.



Вирішення проблем FAQ

Клапан знаходиться не на місці:

Переконайтеся, що центр запобіжного клапана та центр клапана знаходяться на одній осі. Якщо вони не на одній осі, двигун може згоріти.

Клапан застряг:

Використовуйте ручний запобіжник, щоб випрямити клапан у правильне положення

Запобіжний клапан не можливо сполучити з програмою:

Zkontrolujte funkčnost Zigbee brány a wifi. Перевірте працездатність шлюзу Zigbee та wifi- routeru. Під час сполучення тримайте пристрій близько себе.

