

P5630S



NL | Thermostatische kop



Inhoud

Technologische parameters	2
Montage.....	3
Beschrijving van het display van de thermokop.....	5
Basisinstelling/aanpassing.....	6
Zorg en onderhoud	14

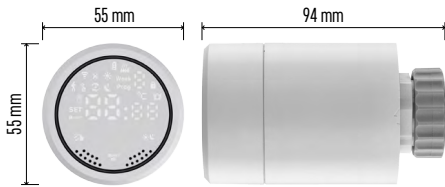

Technologische parameters

Temperatuurcontrolebereik: 5 °C – 35 °C,
resolutie 0,5 °C

Bereik van de weergegeven temperatuur:
1 °C – 70 °C, resolutie 0,5 °C

Voeding: 2 × 1,5 V AA

Maximale stroomafname: 90 mA

Maximale slag van de kop: 4,5 mm

Installatieafmeting van de kop: M30 × 1,5

Werktemperatuur: -10 °C tot 60 °C



Montage

1. De kop is zo ontworpen dat hij op alle soorten in de handel verkrijgbare radiatorkranen past zonder dat het nodig is de warmtecirculatie te onderbreken. Als de thermostatische kop niet compatibel is, volg dan de informatie in de paragraaf Compatibiliteit.
2. Plaats de batterijen in de kop vóór de installatie. Verwijder de oude thermostatische kop door de moer op de radiatorkop los te draaien. Plaats de kop op de voorkant van de radiatorkop en draai de moer met de hand vast.

Opmerking:

- De drager van de kop moet in het midden aansluiten op de drager van de kop.
- De kop mag niet samengedrukt of ingeklemd zijn.
- Let er bij het aansluiten op, dat het display goed leesbaar is.

Verenigbaarheid

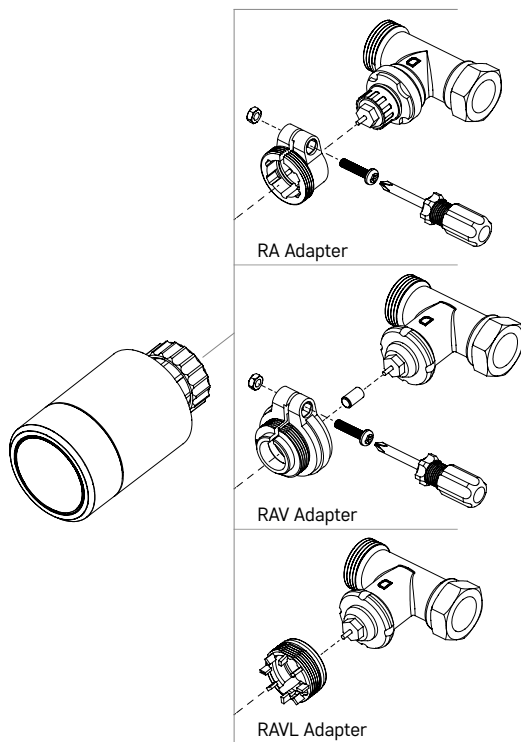

Het kan zijn, dat de kop niet compatibel is met sommige radiatorkoppen.

Vergelijk uw kop met de informatie van de fabrikant en installeer indien nodig een geschikte adapter.

Meegeleverde adapters voor het apparaat: Danfoss RA, RAV, RAVL

Schroef de adapter op de kop en draai tot hij past/klikt.

Draai de schroef vast als de adapter daarvoor is aangepast.

Batterijen plaatsen/vervangen

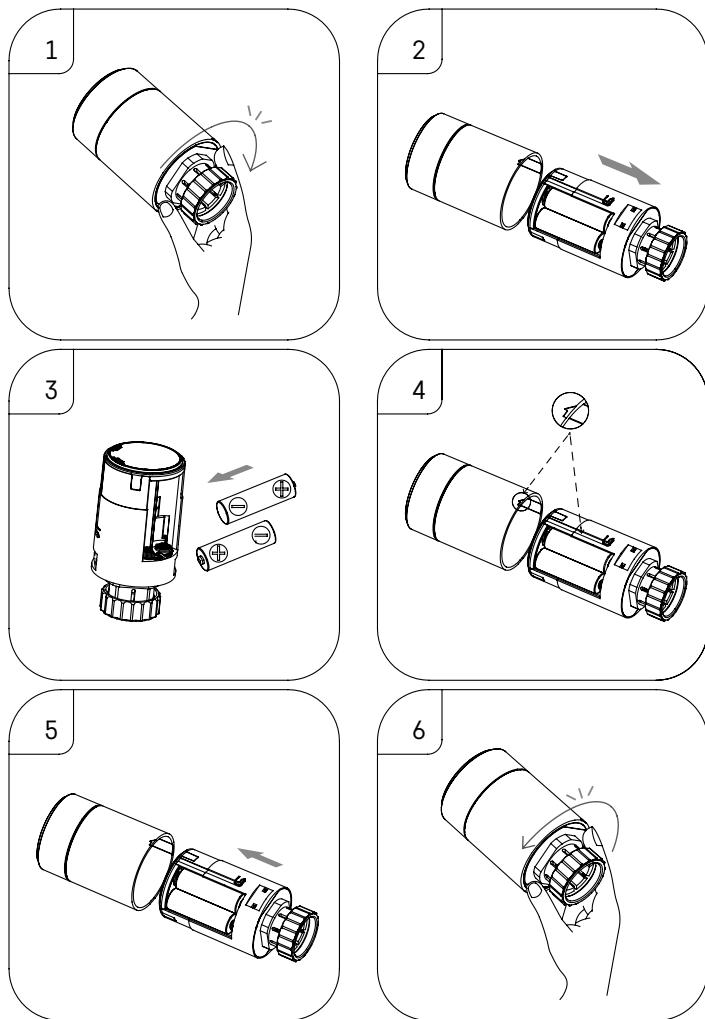

1. Pak het vierkante deel van de kop dat zich onder de schroefdraad bevindt, met uw hand vast. Draai het vierkante deel met de klok mee. Na het draaien moet u de het ontgrendelen van het kopslot horen.
2. Schuif het binnenste deel van de kop uit het lichaam.
3. Verwijder de batterijen en plaats nieuwe. Let op de juiste polariteit van de batterijen.
4. Zoek de pijlcoon op het lichaam van de kop en de inschuifgleuf aan de binnenkant van de kop.
5. Steek het binnenste deel van de kop in het lichaam van de kop.
6. Zodra het binnenste deel van de kop volledig is ingeschoven, pakt u de vierkante onderkant van de kop onder de schroefdraad vast en draait u het binnenste deel van de kop tegen de wijzers van de klok in. Na het draaien moet u de vergrendeling van de slotkop horen klikken.



Beschrijving van het display van de thermokop

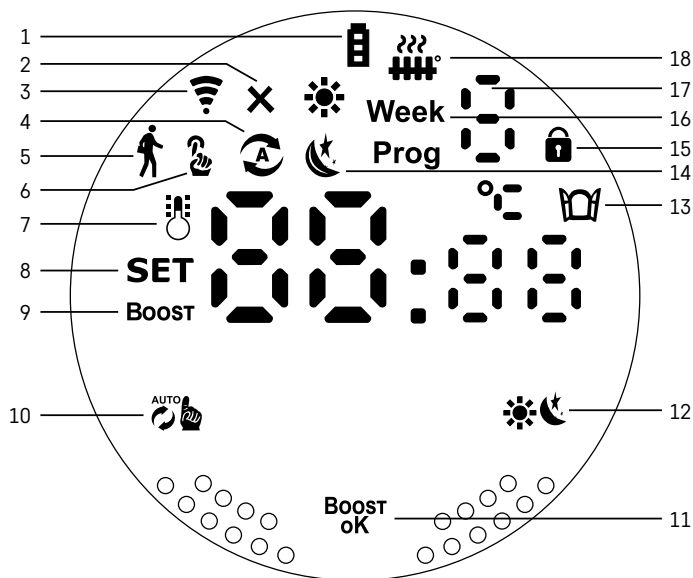

- 1 – Indicator voor bijna lege batterijen .
Als deze begint te knipperen, zijn je batterijen bijna leeg.
- 2 – De icoon van de verbindingstatus voor de aansluiting op de Zigbee-gateway .
Brandt – niet aangesloten. Brandt niet – aangesloten.
- 3 – Icoon voor de sterkte van het verbindingssignaal .
- 4 – Icoon voor de weekmodus .
- Brandt – de modus is actief. Brandt niet – de modus is niet actief.
- 5 – Icoon voor de vakantiemodus .
- Brandt – de modus is actief. Brandt niet – de modus is niet actief.
- 6 – Icoon voor de handmatige modus .
- Brandt – de modus is actief. Brandt niet – de modus is niet actief.
- 7 – Als deze icoon brandt, geeft het display de huidige temperatuur in de kamer weer .
- 8 – Als de tekst **SET** oplicht, geeft het display de temperatuur aan in de modus die u hebt ingesteld.
- 9 – De icoon **Boost** geeft aan, dat deze modus actief is.
- 10 – Toets om te schakelen tussen de weekmodus en de manuele modus .
- 11 – Bevestigingstoets en toets om de Boost-modus **BOOST** in/uit te schakelen.
- 12 – Toets om te kiezen tussen de modi Comfort en ECO .
- 13 – Icoon voor de functie Open venster .
- Brandt – de thermokop detecteert een open raam en activeert de functie.
- 14 – Comfort- of ECO-modus ingesteld.
- 15 – Icoon voor het kinderslot .
- 16 – De icoon **Week** geeft een instructie aan om de huidige tijd in te voeren. De icoon **Prog** geeft aan welke tijdsperiode van uw weekmodus nu actief is.
- 17 – Het nummer van de tijdsperiode die momenteel actief is in de weekmodus .
- 18 – De icoon geeft de beweging en de status van de klep aan. Als deze knippert, is de klep aan het sluiten/openen. Als de klep open is, brandt de icoon permanent. Zodra de klep dichtgaat, gaat de icoon uit en brandt niet.



Basisinstelling/aanpassing

1. Installeer de thermokop op de radiator en plaats de batterijen.
2. Installeer de app EMOS GoSmart uit de Google Play/App store op uw mobiele telefoon.
3. Sluit de thermokop aan op uw Zigbee-gateway die verbonden is met de app EMOS GoSmart volgens de volgende instructies.

Instructies voor het aansluiten van de Thermokop op de Zigbee-gateway

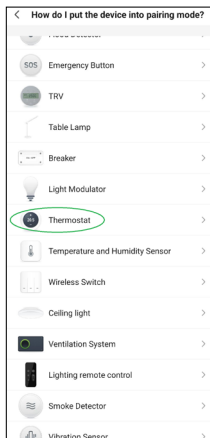
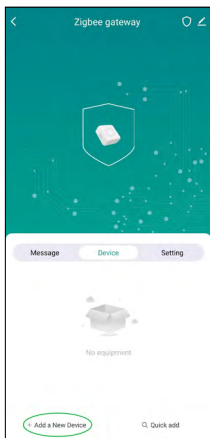

1. Klik in de instellingen van uw Zigbee-gateway op de toets „+ Nieuw apparaat toevoegen“ (zie afb. 1).
2. Zoek in het menu van het apparaat „Thermostaat“ (zie afb. 2).
3. Houd op de thermokop de toetsen  „Week-/Manueel“ en  „Comfort/ECO“ tegelijkertijd 5 seconden lang ingedrukt (zie de beschrijving van het display in het vorige hoofdstuk van deze handleiding). Bevestig, dat op de thermokop (zie afb. 3) de icoon voor verbinding met de Zigbee-gateway snel knippert.

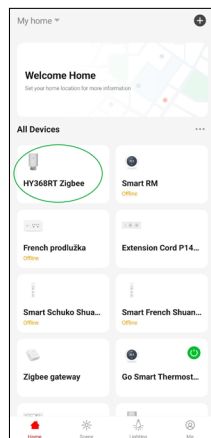

4. Binnen enkele ogenblikken zou de Zigbee-gateway de thermokop moeten detecteren. Zodra de Zigbee-gateway de thermokop detecteert, klikt u op de toets „Gereed“ (zie afb. 4).
5. Na het bevestigen van de vorige stap zal uw telefoon u vragen om te bevestigen, dat de thermokop toegevoegd is aan uw app GoSmart. Ga verder door te klikken op de toets „Gereed“ (zie afb. 5).
6. Zodra u op „Gereed“ klikt, komt u op de hoofdpagina van uw GoSmart app waar u de gekoppelde thermokop al kunt vinden (zie afb. 6).

Instelling van de thermokop

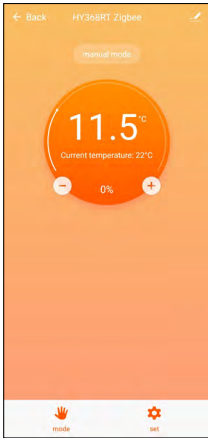

- Gebruik de app EMOS GoSmart voor de algemene instelling van de thermokop.
- Nadat u op de thermokop hebt geklikt op de pagina „Mijn huis“ in de app EMOS GoSmart, komt u op de hoofdpagina van de thermokop (zie afb. 7).
- Op de hoofdpagina vindt u 2 toetsen „Modus“ en „Instellingen“.
- Na het indrukken van de toets „Modus“ kunt u de gewenste modus kiezen.
- Nadat u gedrukt hebt op de toets „Instellingen“, kunt u de instellingen van elke modus of het kinderslot aanpassen.

Temperatuurinstelling

Met de thermokop kunt u 4 verschillende temperaturen instellen.

Handmatige temperatuur 🛠️

- Handmatig instelbare temperatuur (door aan de thermokop te draaien) of in de app (met de toets „+“ op de hoofdpagina van de app).

Vakantietemperatuur 🏠

- Vaste temperatuur die voor een bepaalde tijdspanne ingesteld kan worden (1 dag, 2 dagen, 5 dagen, 14 dagen enz.).

Comforttemperatuur ❄️

- Hogere temperatuur (er zijn mensen in de kamer aanwezig).

ECO- temperatuur 🌙

- Lagere temperatuur (nachttemperatuur of geen mensen in de kamer aanwezig).

Temperatuurprogramma's

Het type temperatuurprogramma kan worden geselecteerd op het tabblad Kalendermodus in de instellingen van de app EMOS GoSmart.

Types temperatuurprogramma's:

- 5+2 (Ma -> Vr + Za -> Zo)
 - de temperatuur kan vast worden ingesteld voor 5 werkdagen + 2 weekenddagen
 - voor beide dagtypes kunnen tot 6 tijdsperiodes worden ingesteld
- 6+1 (Ma -> Za + Zo)
 - vaste temperatuur instelbaar voor 6 dagen (maandag t/m zaterdag) + zondag
 - voor beide dagtypes kunnen tot 6 tijdsperiodes worden ingesteld
- 7 dagen
 - de temperatuur kan voor 7 dagen vast worden ingesteld
 - voor beide dagtypes kunnen tot 6 tijdsperiodes worden ingesteld

De tijdsperiodes kunnen worden ingesteld op het tabblad „Instelling van het weekprogramma“ in de app EMOS GoSmart. Voor de afzonderlijke tijdsperiodes stelt u de gewenste temperatuur in, die op de thermokop ingesteld wordt vanaf de tijd die u ook bij de tijdsperiode-instellingen hebt ingesteld. De door u geselecteerde temperatuur blijft actief tot de volgende tijdsperiode.

Voorbeeld: Als u de tijdsperiodes instelt volgens de onderstaande tabel, zal de temperatuur in de kamer van 3:00 tot 6:00 zal te temperatuur 16 °C zijn, van 6:00 tot 9:00 zal de temperatuur in de kamer 20 °C zijn, van 9:00 tot 12:00 zal de temperatuur in de kamer 17 °C zijn, van 12:00 tot 14:00 zal de temperatuur in de

kamer 23 °C zijn, van 14:00 tot 22:00 zal de temperatuur in de kamer 19 °C zijn en van 22:00 tot 3:00 zal de temperatuur in de kamer 17 °C zijn.

1e tijdvak	3:00	16 °C
2e tijdvak	6:00	20 °C
3e tijdvak	9:00	17 °C
4e tijdvak	12:00	19 °C
5e tijdvak	14:00	23 °C
6e tijdvak	22:00	17 °C

Uitgebreide instelling van de thermokop

Kalibratie van de temperatuur

- De temperatuursensor die de omgevingstemperatuur registreert bevindt zich in het lichaam van de thermokop die op de radiator is gemonteerd. De gemeten temperatuur kan dus hoger zijn dan de temperatuur in andere delen van de kamer.
- De kalibratie kan in de app EMOS GoSmart worden ingesteld tussen -9 °C en 9 °C, met een resolutie van 1 °C.

Functie Open venster

- Als de thermokop een plotselinge temperatuurdaling detecteert (bv. wanneer een raam of deur openstaat), sluit de klep van de thermokop.
- Na een ingestelde tijdslimiet of wanneer het raam gesloten is, gaat de thermokop automatisch open.

Functie Automatische vergrendeling

- Deze functie kan worden ingesteld in de app EMOS GoSmart.
- Als de functie is ingeschakeld, wordt het display na 10 minuten zonder enige activiteit automatisch vergrendeld.
- U kunt het display weer ontgrendelen in de app EMOS GoSmart.

Instelling van temperatuurgrenzen voor handmatige aanpassing van de thermokop

- Maximale temperatuurinstelling – bepaalt de maximaal mogelijke temperatuurinstelling op de thermokop (max. 70 °C, resolutie 1 °C).
- Minimum instelbare temperatuur – bepaalt de minimum mogelijke instelbare temperatuur op de thermokop (min. 1 °C, resolutie 1 °C).

Klepinstelling

- In de app EMOS GoSmart kunt u de klepstand van uw thermokop instellen („Gesloten“, „Open“, „Normaal“).

Weergave van de huidige temperatuur in de kamer

- In de app EMOS GoSmart kunt u de huidige temperatuur in de kamer zien op de hoofdpagina van de thermokop.

Kinderslot

- U kunt het kinderslot activeren/deactiveren in de instelling van de app EMOS GoSmart.
- Als het slot actief is, brandt in het display van de thermokop of op de hoofdzijde van de thermokop in de app EMOS GoSmart de sloticoon.

Modus Boost Boost

- De Boostmodus kan worden gebruikt om de kamer te verwarmen op het door u gekozen tijdstip.
- De tijd kan worden gekozen in de instelling van de app EMOS GoSmart onder het tabblad „Boost“.
- De duur van het instelbare interval bedraagt 100–900 seconden.

Spreiding van de ingestelde temperatuur

- De functie is alleen instelbaar in het display van de thermokop.
- De instelbare waarden zijn 0,5 °C, 1 °C, 1,5 °C.
- De variantie (hysterese) is het temperatuurverschil tussen de temperatuur bij inschakeling (begint de kamer te verwarmen) en uitschakeling.
- Als u de temperatuur instelt op 20 °C en de variantie op 1 °C, zal de kop beginnen te werken, wanneer de temperatuur in de kamer daalt tot 19 °C, en wordt uitgeschakeld, wanneer de temperatuur 21 °C bereikt.

Klepbediening

- Alleen instelbaar in het display van de thermokop.
- Met deze bediening kunt u de stijl van de klepbediening van de thermokopklep instellen.
- Waarde 0 = bediening volgens de door u ingestelde modi, Waarde 1 = automatische bediening volgens de huidige temperatuur.
- Wanneer automatische bediening van de thermokop wordt geselecteerd, wordt de thermokopklep geregeld als volgt:
 - Als de door u ingestelde temperatuur 2 °C hoger is dan de temperatuur in de kamer, staat de klep voor 100 % open.
 - Als de door u ingestelde temperatuur 1 °C hoger is dan de temperatuur in de kamer, staat de klep voor 75 % open.
 - Als de door u ingestelde temperatuur gelijk is ($\pm 0,5$ °C) aan de temperatuur in de kamer, staat de klep voor 50 % open.
 - Als de ingestelde temperatuur 1 °C lager is dan de temperatuur in de kamer, staat de klep voor 25 % open.
 - Als de door u ingestelde temperatuur 2 °C lager is dan de temperatuur in de kamer, is de klep gesloten.





Instelling van de modi en functies in het display van de thermokop



- Na het plaatsen van de batterijen gaat de thermokop aan en licht het hele display op. Vervolgens licht de icoon **Week** op. Druk op de toets  om naar de huidige tijdstelling te gaan. U kiest achtereenvolgens het uur, de minuten en als het laatste de dag van de week (1 – maandag, 2 – dinsdag, 3 – woensdag, 4 – donderdag, 5 – vrijdag, 6 – zaterdag, 7 – zondag). U kiest de exacte tijd en de dag van de week door te draaien aan het draaiwiel op de thermokop.
- Zodra u de huidige tijd hebt gekozen, bevestigt u deze met de toets .
- Na bevestiging verschijnen de letters Ad. Druk op de toets  om verder te gaan.
- In twee stappen begint de kalibratie van de thermokop (de stappen worden aangegeven door een getal in het display).
- Na de kalibratie verschijnt in het display de huidige temperatuur in de kamer en u kunt beginnen met het instellen van de individuele functies en modi van de thermokop.

1. Instellen van de Weekmodus





- a. Om de Weekmodus in te stellen, houdt u de toets  gedurende 5 seconden ingedrukt. Deze stap brengt u naar de instellingen van de thermokop.
- b. Na de vorige stap begint de icoon **Prog** te knipperen. Druk op de toets  om de instellingen voor de Weekmodus te bevestigen.
- c. In de volgende stap moet u kiezen welk Weekschema u wilt instellen (5+2, 6+1, 7) door te draaien aan het draaiwielje.
- d. Nadat u het Weekschema hebt geselecteerd, gebruikt u het draaiwiel om achtereenvolgens de tijd te selecteren die de 1e tijdsperiode van de werkdag bepaalt en de temperatuur van de 1e periode van de werkdag. Druk op de toets  om de gekozen tijd en temperatuur te bevestigen.
- e. Zodra u de eerste 6 tijdsperiodes van de werkdag hebt ingesteld, verschijnt het cijfer 1 opnieuw bovenaan in het display om u te brengen naar de instelling van de tijdsperiodes van de weekenddag. Ga op dezelfde manier te werk als bij het instellen van de tijdsperiodes van de werkdag.
- f. Als alle tijdsperiodes zijn ingesteld, kunt u ofwel terugkeren naar de thermokopininstellingen met de toets  of met de toets  terugkeren naar het hoofddisplay. Als u een actie in de instelling bevestigt met de toets , worden de gegevens automatisch opgeslagen.
- g. Als u de weekmodus hebt ingesteld, kunt u deze activeren met een korte druk op de toets . De modus wordt geactiveerd, zodra de iconen  en **Prog** in het display oplichten.

2. Instelling van de actuele tijd





- a. Om de tijd die u hebt ingesteld bij het starten van de thermokop opnieuw in te stellen houdt u de toets  5 seconden ingedrukt. Deze stap brengt u naar de instellingen van de thermokop.
- b. Druk herhaaldelijk op de toets  om de huidige tijdstelling te selecteren. Het knipperen van de icoon **Week** geeft aan, dat deze instelling werd gekozen. Druk op de toets  om de keuze van deze instelling te bevestigen.
- c. Wanneer u de instelling bereikt, kiest u achtereenvolgens de gewenste tijd en de dag van de week (1 – maandag, 2 – dinsdag, 3 – woensdag, 4 – donderdag, 5 – vrijdag, 6 – zaterdag, 7 – zondag).
- d. Druk op de toets  om alle stappen te bevestigen. De gegevens worden bij deze stap opgeslagen.

- e. Nadat u de gewenste tijd hebt ingesteld, kunt u ofwel terugkeren naar de instelling van de thermokop met de toets  of terugkeren naar het hoofddisplay met de toets .





3. Instelling van de vakantiemodus

- a. Om de Vakantiemodus in te stellen, houdt u de toets  gedurende 5 seconden ingedrukt. Deze stap brengt u naar de instellingen van de thermokop.
- b. Druk herhaaldelijk op de toets  om de Vakantiemodus instelling te selecteren. U herkent de gekozen instelling aan het knipperen van de icoon . Druk op de toets  om de keuze van deze instelling te bevestigen.
- c. Eenmaal in de instelling van de Vakantiemodus, stelt u geleidelijk de temperatuur en de duur van de Vakantiemodus in die u wenst tijdens deze modus te handhaven. Bevestig elke actie met de toets .
- d. Zodra u de gekozen duur van de Vakantiemodus hebt bevestigd, keert de thermokop u terug naar het hoofddisplay en de Vakantiemodus is actief.







4. Instelling van de ECO-modus

- a. Om de ECO-modus in te stellen, houdt u de toets  gedurende 5 seconden ingedrukt. Deze stap brengt u naar de instellingen van de thermokop.
- b. Druk herhaaldelijk op de toets  om de instelling voor de ECO-modus te selecteren. U herkent de gekozen instelling aan het knipperen van de icoon . Druk op de toets  om de keuze van deze instelling te bevestigen.
- c. Zodra u de instelling voor de ECO-modus hebt bereikt, stelt u met het draaiwiel van de thermokop de gewenste temperatuur in en bevestigt u de actie met de toets .
- d. Nadat u de gewenste temperatuur in de ECO-modus hebt bevestigd, keert de thermokop terug naar het hoofddisplay.



5. De donkere vakjes geven de comfortstand aan



- a. Om de Comfortmodus in te stellen, houdt u de toets  gedurende 5 seconden ingedrukt. Deze stap brengt u naar de instellingen van de thermokop.
- b. Druk herhaaldelijk op de toets  om de instelling van de Comfortmodus te selecteren. U herkent de gekozen instelling aan het knipperen van de icoon . Druk op de toets  om de keuze van deze instelling te bevestigen.
- c. Zodra u de instelling van de Comfortmodus hebt bereikt, gebruikt u het draaiwiel van de thermokop om de gewenste temperatuur in te stellen en bevestigt u de actie met de toets .
- d. Nadat u de gewenste temperatuur in de Comfortmodus hebt bevestigd, keert de thermokop u terug naar het hoofddisplay.

6. Temperatuurinstelling

- a. Om de Temperatuurkalibratie in te stellen, houdt u de toets  gedurende 5 seconden ingedrukt. Deze stap brengt u naar de instellingen van de thermokop.
- b. Druk herhaaldelijk op de toets  om de Temperatuurkalibratie te selecteren. U herkent de gekozen instelling aan het knipperen van de icoon **SET**. Druk op de toets  om de keuze van deze instelling te bevestigen.
- c. Nadat u de vorige stap hebt bevestigd, wordt u verplaatst naar een meer geavanceerde instelling van de thermokop. In de meer geavanceerde instelling wordt de Temperatuurkalibratie aangeduid met het cijfer 1 rechtsboven in het display. De Temperatuurkalibratie kan worden ingesteld tussen -9 °C en 9 °C. De in het display getoonde waarde is gebaseerd op de huidige temperatuur in de kamer.
- d. Druk op de toets  om de keuze van de temperatuurkalibratie te bevestigen. Zodra u de kalibratie hebt bevestigd, gaat u naar de volgende geavanceerde instelling (Instellingen functie Open venster aangeduid met het cijfer 2 rechtsboven in het display).
- e. Om terug te gaan naar de thermokopinstelling drukt u op de toets . Gebruik de toets  om terug te keren naar het hoofddisplay.

7. De functie Open Venster instellen

- a. Om de functie Open raam in te stellen, houdt u de toets  gedurende 5 seconden ingedrukt. Deze stap brengt u naar de instellingen van de thermokop.
- b. Om de functie Open raam te selecteren, drukt u herhaaldelijk op de toets . U herkent de gekozen instelling aan het knipperen van de icoon **SET**. Druk op de toets  om de keuze van deze instelling te bevestigen.

- c. Nadat u de vorige stap hebt bevestigd, wordt u verplaatst naar een meer geavanceerde instelling van de thermokop. Om door de geavanceerde instellingen van de thermokop te gaan, drukt u op de toets **BooPST**. In de geavanceerde instelling wordt de functie Open raam aangeduid door het cijfer 2 rechtsboven in het display.
- d. Zodra het cijfer 2 en de icoon  rechtsboven in het display oplichten, kunt u de gewenste temperatuur instellen, die bepaalt wanneer de functie Open raam wordt ingeschakeld. De temperatuur kan worden ingesteld tussen 5 °C en 25 °C of kan de functie worden uitgeschakeld. Om de functie uit te schakelen, draait u het draaiwiel op de thermokop tegen de wijzers van de klok in totdat het display twee streepjes weergeeft.
- e. Om uw instelling voor het Open raam te bevestigen, drukt u op de toets **BooPST**. Zodra u de Kalibratie hebt bevestigd, gaat de instelling naar de volgende geavanceerde instelling (Instelling van de functie Automatische vergrendeling, aangegeven door het cijfer 3 rechtsboven in het display).
- f. Om terug te gaan naar de thermokopinstelling drukt u op de toets **AUTO** . Gebruik de toets  om terug te keren naar het hoofddisplay.

8. Functie Automatische vergrendeling van het display

- a. Om de functie Automatische vergrendeling van het display in te stellen houdt u de toets **AUTO**  gedurende 5 seconden ingedrukt. Deze stap brengt u naar de instellingen van de thermokop.
- b. Druk herhaaldelijk op de toets **AUTO**  om de functie Automatische displayvergrendeling te selecteren. U herkent de gekozen instelling aan het knipperen van de icoon **SET**. Druk op de toets **BooPST** om de keuze van deze instelling te bevestigen.
- c. Nadat u de vorige stap hebt bevestigd, wordt u verplaatst naar een meer geavanceerde instelling van de thermokop. Om door de geavanceerde instellingen van de thermokop te gaan, drukt u op de toets **BooPST**. In de geavanceerde instelling wordt de functie Automatische displayvergrendeling aangeduid met het cijfer 3 rechtsboven in het display.
- d. Zodra het cijfer 3 en de icoon  rechtsboven in het display oplichten, kunt u met het draaiwiel op de thermokop instellen, of u deze functie actief wilt hebben. Waarde 0 = de functie is gedeactiveerd. Waarde 1 = de functie is ingeschakeld.
- e. Druk op de toets **BooPST** om uw instelling voor de functie Automatische displayvergrendeling te bevestigen. Zodra u de instelling voor de Automatische vergrendeling hebt bevestigd, gaat u naar de volgende geavanceerde instelling (de instelling voor de Minimaal instelbare temperatuur, aangegeven door het cijfer 4 rechtsboven in het display).
- f. Om terug te gaan naar de thermokopinstelling drukt u op de toets **AUTO** . Gebruik de toets  om terug te keren naar het hoofddisplay.

9. Instelling van de Minimum instelbare temperatuur

- a. Om de Minimum instelbare temperatuur in te stellen houdt u de toets **AUTO**  gedurende 5 seconden ingedrukt. Deze stap brengt u naar de instellingen van de thermokop.
- b. Druk herhaaldelijk op de toets **AUTO**  om de instelling van de Minimum instelbare temperatuur te selecteren. U herkent de gekozen instelling aan het knipperen van de icoon **SET**. Druk op de toets **BooPST** om de keuze van deze instelling te bevestigen.
- c. Nadat u de vorige stap hebt bevestigd, wordt u verplaatst naar een meer geavanceerde instelling van de thermokop. Om door de geavanceerde instellingen van de thermokop te gaan, drukt u op de toets **BooPST**. Bij een meer geavanceerde instelling wordt de instelling van de Minimum instelbare temperatuur aangegeven door het getal 4 rechtsboven in het display.
- d. Zodra het cijfer 4 rechtsboven in het display oplicht, kunt u de Minimum instelbare temperatuur instellen met het draaiwiel op de thermokop. Deze temperatuur kan worden ingesteld tussen 1 °C en 15 °C.
- e. Om uw instelling van de Minimum instelbare temperatuur te bevestigen, drukt u op de toets **BooPST**. Zodra u de instelling van de Minimum instelbare temperatuur bevestigd hebt, gaat de instelling naar de volgende geavanceerde instelling (de instelling van de Minimum instelbare temperatuur, aangegeven door het cijfer 5 rechtsboven in het display).
- f. Om terug te gaan naar de thermokopinstelling drukt u op de toets **AUTO** . Gebruik de toets  om terug te keren naar het hoofddisplay.

10. Instelling van de Maximum instelbare temperatuur

- a. Om de Maximum instelbare temperatuur in te stellen houdt u de toets  gedurende 5 seconden ingedrukt. Deze stap brengt u naar de instellingen van de thermokop.
- b. Druk herhaaldelijk op de toets  om de instelling van de Maximum instelbare temperatuur te selecteren. U herkent de gekozen instelling aan het knippen van de icoon **SET**. Druk op de toets  om de keuze van deze instelling te bevestigen.
- c. Nadat u de vorige stap hebt bevestigd, wordt u verplaatst naar een meer geavanceerde instelling van de thermokop. Om door de geavanceerde instellingen van de thermokop te gaan, drukt u op de toets . Bij meer geavanceerde instellingen wordt de instelling van het maximale instelpunt rechtsboven in het display aangegeven door het getal 5.
- d. Zodra het cijfer 5 rechtsboven in het display brandt, kunt u de Maximum instelbare temperatuur instellen met het draaiwiel op de thermokop. Deze temperatuur kan worden ingesteld tussen 16 °C en 70 °C.
- e. Om uw instelling van de maximum insteltemperatuur te bevestigen, drukt u op de toets . Zodra u de instelling van de maximum insteltemperatuur hebt bevestigd, gaat u naar de volgende geavanceerde instelling (de instelling van de duur van het boostinterval, aangegeven door het cijfer 6 rechtsboven in het display).
- f. Om terug te gaan naar de thermokopinstelling drukt u op de toets . Gebruik de toets  om terug te keren naar het hoofddisplay.







11. Instelling van de duur van het Boostinterval

- a. Om de duur van het Boostinterval in te stellen houdt u de toets gedurende 5 seconden ingedrukt . Deze stap brengt u naar de instellingen van de thermokop.
- b. Druk herhaaldelijk op de toets  om de instelling van de Maximum instelbare temperatuur te selecteren. U herkent de gekozen instelling aan het knippen van de icoon **SET**. Druk op de toets  om de keuze van deze instelling te bevestigen.
- c. Nadat u de vorige stap hebt bevestigd, wordt u verplaatst naar een meer geavanceerde instelling van de thermokop. Om door de geavanceerde instellingen van de thermokop te gaan, drukt u op de toets . In de meer geavanceerde instellingen wordt de instelling van de duur van het Boostinterval aangeduid door het cijfer 6 rechtsboven in het display.
- d. Zodra het cijfer 6 rechtsboven in het display brandt, kunt u de duur van het Boostinterval instellen met het draaiwiel op de thermokop. Deze waarde kan worden ingesteld tussen 100 seconden en 900 seconden.
- e. Om de duur van het Boostinterval te bevestigen drukt u op de toets . Zodra u de duur van het Boostinterval hebt bevestigd, gaat de instelling naar de volgende geavanceerde instelling (de Start/Stop-bedrijfstemperatuurinstelling die rechtsboven in het display met een 7 is gemarkeerd).
- f. Om terug te gaan naar de thermokopinstelling drukt u op de toets . Gebruik de toets  om terug te keren naar het hoofddisplay.

12. Start/stop bedrijfstemperatuur instellingen

- a. Om de start/stop-bedrijfstemperatuur in te stellen, houdt u de toets  5 seconden ingedrukt. Deze stap brengt u naar de instellingen van de thermokop.
- b. Druk herhaaldelijk op de toets  om de start/stop instelling van de bedrijfstemperatuur te selecteren. U herkent de gekozen instelling aan het knippen van de icoon **SET**. Druk op de toets  om de keuze van deze instelling te bevestigen.
- c. Nadat u de vorige stap hebt bevestigd, wordt u verplaatst naar een meer geavanceerde instelling van de thermokop. Om door de geavanceerde instellingen van de thermokop te gaan, drukt u op de toets . Bij meer geavanceerde instellingen wordt de instelling van de start/stop-bedrijfstemperatuur aangegeven door het cijfer 7 rechtsboven in het display.
- d. Zodra het cijfer 7 rechtsboven in het display brandt, kunt u de bedrijfstemperatuur instellen met het draaiwiel op de thermostatische kop Start/stop. Deze waarde kan worden ingesteld tussen 0,5 °C en 1,5 °C.
- e. Druk op de toets  om de instelling van de Start/stop-bedrijfstemperatuur te bevestigen. Zodra u de Start/stop-bedrijfstemperatuur hebt bevestigd, gaat de instelling naar de volgende geavanceerde instelling (Type klepbediening, aangegeven door het cijfer 8 rechtsboven in het display).
- f. Om terug te gaan naar de thermokopinstelling drukt u op de toets . Gebruik de toets  om terug te keren naar het hoofddisplay.







13. Klepbediening

- a. Om de Klepbediening in te stellen, houdt u de toets  gedurende 5 seconden ingedrukt. Deze stap brengt u naar de instellingen van de thermokop.
- b. Druk herhaaldelijk op de toets  om de instelling voor de klepbediening te selecteren. U herkent de gekozen instelling aan het knippen van de icoon **SET**. Druk op de toets  om de keuze van deze instelling te bevestigen.
- c. Nadat u de vorige stap hebt bevestigd, wordt u verplaatst naar een meer geavanceerde instelling van de thermokop. Om door de geavanceerde instellingen van de thermokop te gaan, drukt u op de toets . Bij een meer geavanceerde instelling wordt de instelling Klepbediening rechtsboven in het display aangeduid met het cijfer 8.
- d. Zodra het cijfer 8 rechtsboven in het display brandt, kunt u de instelling voor de Klepbediening aanpassen met het draaiwiel van de thermostatische kop. Waarde 0 = bediening volgens de door u ingestelde modi, Waarde 1 = automatische bediening volgens de huidige temperatuur.
- e. Druk op de toets  Klepbediening om de keuze te bevestigen. Zodra de Klepbediening is bevestigd, gaat de instelling naar de volgende geavanceerde instelling (Reset van de thermokop aangegeven met cijfer 9 rechtsboven in het display).
- f. Om terug te gaan naar de thermokopinstelling drukt u op de toets . Gebruik de toets  om terug te keren naar het hoofddisplay.

14. Reset van de thermokop

- a. Om de thermokop te resetten, houdt u de toets  gedurende 5 seconden ingedrukt. Deze stap brengt u naar de instellingen van de thermokop.
- b. Druk herhaaldelijk op de toets  om de instelling voor de klepbediening te selecteren. U herkent de gekozen instelling aan het knippen van de icoon **SET**. Druk op de toets  om de keuze van deze instelling te bevestigen.
- c. Nadat u de vorige stap hebt bevestigd, wordt u verplaatst naar een meer geavanceerde instelling van de thermokop. Om door de geavanceerde instellingen van de thermokop te gaan, drukt u op de toets . In een meer geavanceerde instelling wordt de instelling Reset van de thermokop aangeduid met het cijfer 9 rechtsboven in het display.
- d. Zodra het cijfer 9 rechtsboven in het display brandt, zal ook het cijfer 88 in het display gaan branden. Als u het draaiwiel van de thermokop draait, verandert het nummer in 00. De thermokop wordt gere-set na bevestiging met de toets . Gedurende 2 seconden zullen alle iconen in het display van de thermokop oplichten.
- e. Om terug te gaan naar de thermokopinstelling drukt u op de toets . Gebruik de toets  om terug te keren naar het hoofddisplay.

15. Instellen van het type klepsluiting

- a. Houd de toets gedurende 5 seconden ingedrukt . Deze stap brengt u naar de instellingen van de thermokop.
- b. Druk herhaaldelijk op de toets  om de instelling voor de klepbediening te selecteren. U herkent de gekozen instelling aan het knippen van de icoon **SET**. Druk op de toets  om de keuze van deze instelling te bevestigen.
- c. Nadat u de vorige stap hebt bevestigd, wordt u verplaatst naar een meer geavanceerde instelling van de thermokop. Om door de geavanceerde instellingen van de thermokop te gaan, druk herhaaldelijk op de toets . Bij meer geavanceerde instellingen wordt de instelling van het ventieltype aangegeven met de letter A rechtsboven op het display.
- d. Zodra de letter A rechtsboven op het display oplicht, licht ook het cijfer 0/1 op het display op. Wanneer u de thermokopknop draait, verandert het getal in: 0 – zachte sluiting, 1 – harde sluiting. Bevestig met de toets .
- e. Om terug te gaan naar de thermokopinstelling drukt u op de toets . Gebruik de toets  om terug te keren naar het hoofddisplay.



Zorg en onderhoud

Het product is ontworpen om bij de juiste zorg jarenlang betrouwbaar te dienen. Hier zijn enkele tips voor een goede bediening:

- Lees de gebruikershandleiding voordat u met het product gaat werken.
- Stel het product niet bloot aan direct zonlicht, extreme koude, vochtigheid of plotselinge temperatuurschommelingen. Dit zal de nauwkeurigheid van de aflezing verminderen.
- Plaats het product niet op plekken met kans op vibraties en schokken – deze kunnen het product beschadigen.
- Stel het product niet bloot aan bovenmatige druk, schokken, stof, hoge temperatuur of vocht – deze kunnen de functionaliteit van het product aantasten of een korter energetisch uithoudingsvermogen, beschadiging van batterijen en deformatie van de kunststof onderdelen tot gevolg hebben.
- Stel het product niet bloot aan regen of vocht, druipend of spattend water.
- Plaats geen bronnen van open vuur op het product, bijvoorbeeld een brandende kaars of iets dergelijks.
- Plaats het product niet op plaatsen waar onvoldoende luchtstroom is gewaarborgd.
- Schuif geen voorwerpen in de ventilatieopeningen van het product.
- Raak de interne elektrische circuits van het product niet aan – u kunt het product beschadigen en hierdoor automatisch de garantiemeldigheid beëindigen. Het product mag alleen worden gerepareerd door een gekwalificeerde vakman.
- Maak het product schoon met een licht bevochtigd zacht doekje. Gebruik geen oplos- en schoonmaakmiddelen – deze kunnen krassen op de kunststof delen veroorzaken en elektrische circuits beschadigen.
- Dompel het product niet in water of andere vloeistoffen.
- Als het product beschadigd of defect is, mag u het niet zelf repareren. Breng het voor reparatie naar de winkel waar je het gekocht hebt.
- Dit apparaat is niet bedoeld voor gebruik door personen (inclusief kinderen) die door een lichamenlijk, zintuiglijk of geestelijk onvermogen of door een gebrek aan ervaring of kennis niet in staat zijn het apparaat veilig te gebruiken, tenzij zij onder toezicht staan of instructies hebben gekregen van een persoon die verantwoordelijk is voor hun veiligheid. Kinderen moeten onder toezicht staan om ervoor te zorgen, dat zij niet met het apparaat spelen.



Deponeer niet bij het huisvuil. Gebruik speciale inzamelpunten voor gesorteerd afval. Neem contact op met de lokale autoriteiten voor informatie over inzamelpunten. Als de elektronische apparaten zouden worden weggegooid op stortplaatsen kunnen gevaarlijke stoffen in het grondwater terecht komen en vervolgens in de voedselketen, waar het de menselijke gezondheid kan beïnvloeden.

Hierbij verklaart EMOS spol. s r. o. dat de radioapparatuur van het type P5630S in overeenstemming is met de richtlijn 2014/53/EU. De volledige tekst van de EU-conformiteitsverklaring is beschikbaar op het volgende internetadres: <http://www.emos.eu/download>.

