

# P56201BUF

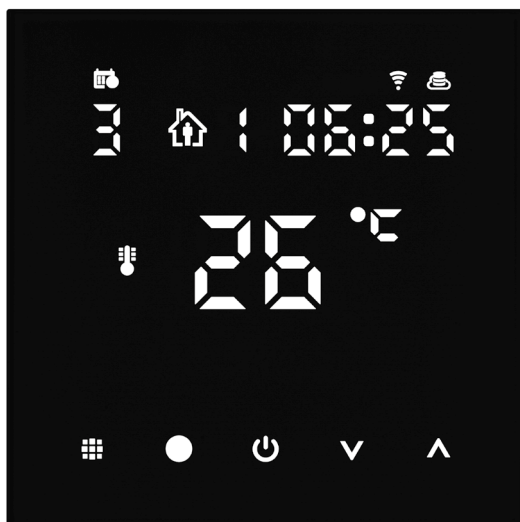

## SI | Termostat za talno ogrevanje

---



### Kazalo

Pomembna opozorila .....	2
Tehnična specifikacija .....	3
Opis zaslona termostata – ikone in tipke .....	4
Namestitev Termostata.....	6
Mobilna aplikacija .....	8
Razširjene nastavitve termostata .....	10
Reševanje težav FAQ .....	14
Skrb in vzdrževanje .....	15

Termostat P56201BUF je namenjen za upravljanje talnega ogrevanja.

## **Pomembna opozorila**

- Pred prvo uporabo pazljivo preberite navodila za uporabo termostata.
- Pred namestitvijo termostata izklopite dovod električnega toka!
- Pri namestitvi upoštevajte predpisane standarde.



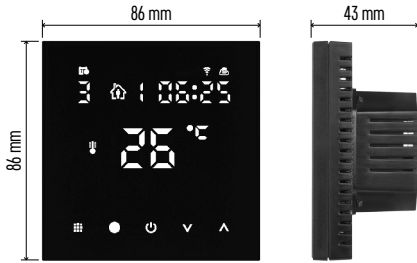

## Tehnična specifikacija

Stikalna obremenitev: max. 230 V AC;

16 A za uporno obremenitev

Merjenje temperature: 0 °C do 95 °C z ločljivostjo 0,5 °C

Nastavitev temperature: 1 °C do 70 °C, po 0,5 °C

Razpon nastavljene temperature: 0,5 °C do

2,5 °C, po 0,5 °C

Umerjanje nastavljene temperature: -9 °C do

9 °C, po 1 °C

Napajanje: 230 V

Razred zaščite: IP20

Dodatki: talni senzor 3 m (ø 8 mm), material za namestitev

Wifi frekvenca: 2,4 GHz, 25 mW e.i.r.p. max.







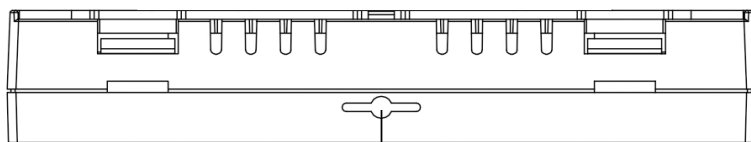
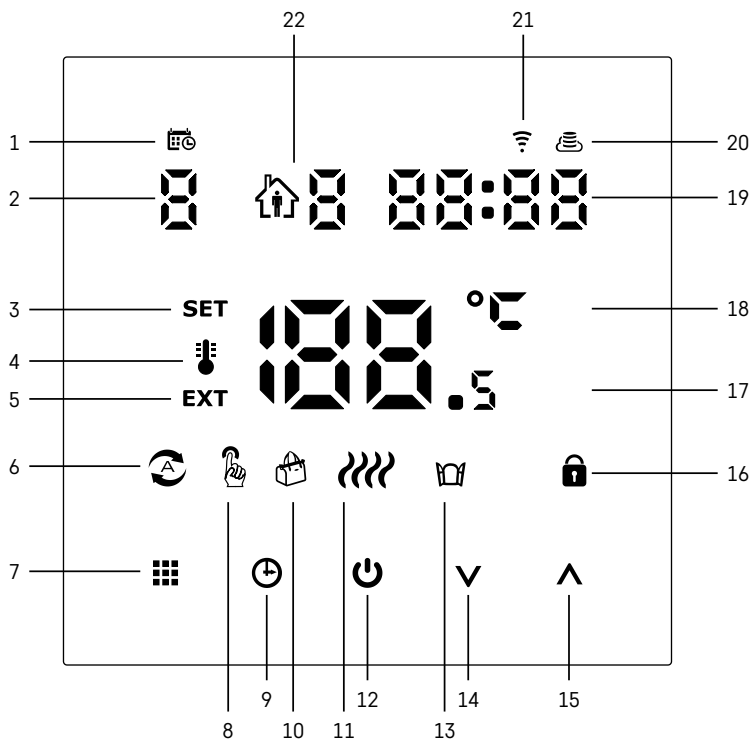









Dimenzije: 86 × 86 × 43 mm



## Opis zaslona termostata – ikone in tipke



23

- 1 – Ikona  služi za označevanje dne v tednu.
- 2 – Številka dne v tednu (1 – Ponedeljek, 2 – Torek, 3 – Sreda, 4 – Četrtek, 5 – Petek, 6 – Sobota, 7 – Nedelja).
- 3 – Prižgana ikona **SET** označuje, da je na zaslonu prikazana temperatura v danem načinu, ki ste jo nastavili.
- 4 – Če sveti ikona , je na zaslonu prikazana aktualna trenutna temperatura v prostoru (če je aktiven notranji senzor termostata).
- 5 – Če sveti ikona **EXT**, je na zaslonu prikazana temperatura talnega senzorja. V načinu, kadar temperaturo snemajo oba senzorja, temperaturo lahko prikažete s pritiskom na tipko  za 3 sekunde.
- 6 – Če sveti ikona , je vklopljen Tedenski način.
- 7 – Tipka  za preklon Tedenskega in Ročnega načina.
- 8 – Če sveti ikona , je vklopljen Ročni način.
- 9 – Tipka  za nastavitev časovnih podatkov.
- 10 – Če sveti ikona , je vklopljen način Dopust.
- 11 – Ko je prikazana ikona , termostat prostor ogreva.
- 12 – Tipka  pomeni ON/OFF.
- 13 – Če sveti ikona , je aktivirana funkcija oprto okno.
- 14 – Tipka  pomeni premik navzdol.
- 15 – Tipka  pomeni premik navzgor.
- 16 – Če sveti ikona , je vklopljen starševski nadzor.
- 17 – Trenutna temperatura v prostoru.
- 18 – Enota temperature °C.
- 19 – Trenutni čas.
- 20 – Ikona  označuje povezavo s Cloud (AP).
- 21 – Ikona  označuje povezavo prek Wi-Fi (EZ).
- 22 – Ikona  označuje, kateri časovni odsek v tedenskem načinu je v določenem trenutku aktiven.
- 23 – Umestitev senzorja notranje temperature.



## Namestitev Termostata

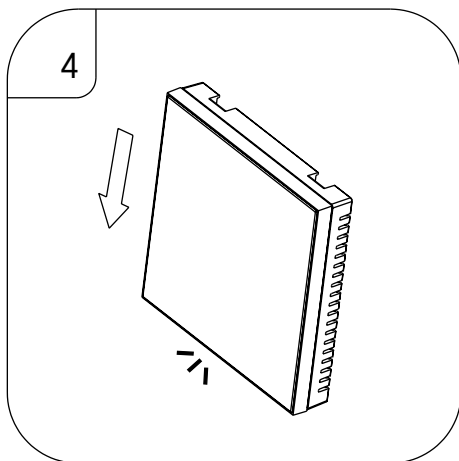
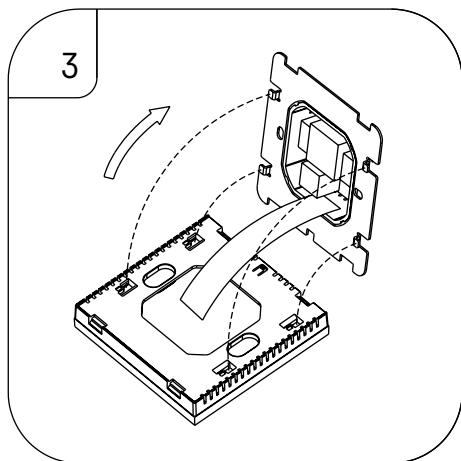
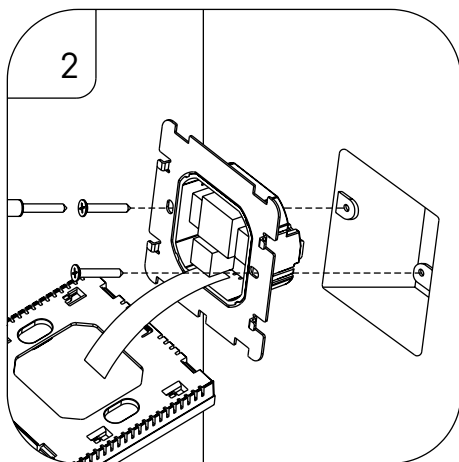
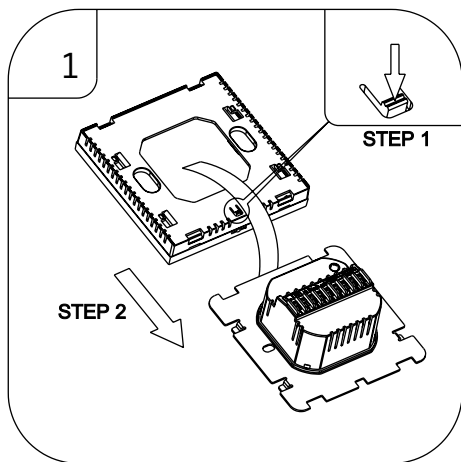

### Opozorilo:

Pred zamenjavo termostata izklopite grelni sistem iz električnega omrežja v vašem stanovanju. S tem preprečite možen udarec električnega toka.

### Namestitev termostata

Namestitev termostata izrazito vpliva na njegovo funkcijo. Izberite mesto, kjer se najpogosteje zadržujejo družinski člani, najbolje na notranji steni, kjer zrak prosto kroži in kjer ne pade neposredna sončna svetloba. Termostata ne nameščajte ne v bližino toplotnih virov (televizorjev, radiatorjev, hladilnikov), ne v bližino vrat. Če ne boste upoštevali teh priporočil, ne bo temperature v prostoru ohranjal pravilno.

1. Z izvijačem pritisnite na notranjo ključavnico in izvlecite kovinski okvir. Po potrebi previdno odklopite notranji priključek, ki oba dela termostata povezuje.
2. Instalacijsko podložko privijte v primerno montažno dozo (npr. KU 68).
3. Žice, napeljene iz montažne omarice priključite na označene sponke termostata v skladu s shemo priključitve. Notranji priključek priključite nazaj, termostat namestite nazaj na namestitveno podlago in zavarujte s kovinskim okvirom.
4. Namestite sprednji pokrov.

Shema priključitve

AC90-240V 50/60Hz

I<sub>max</sub>:16A

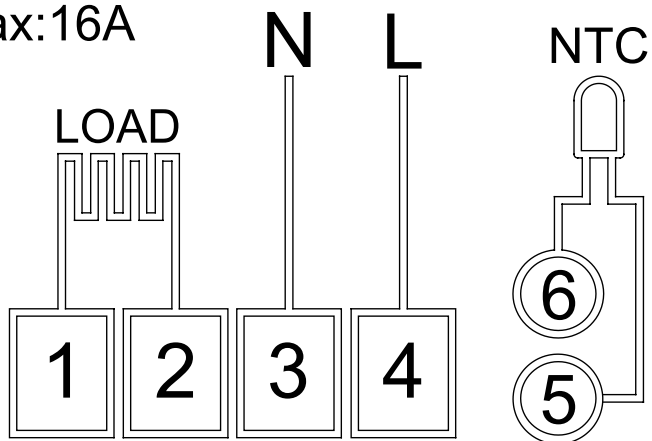

LOAD – priključena naprava  
N, L – napajanje termostata  
NTC – talni senzor



## Mobilna aplikacija



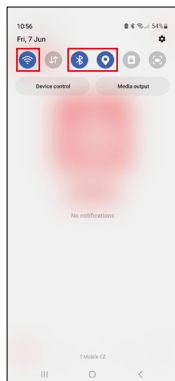
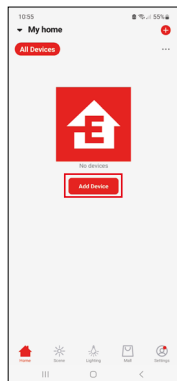
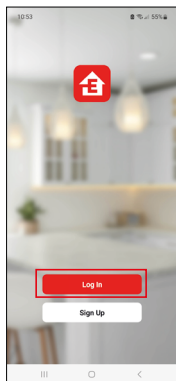

Termostat lahko upravljate preko mobilne aplikacije za iOS ali Android. Naložite si aplikacijo „EMOS GOSmart“ za svojo napravo.



Če aplikacijo že uporabljate, kliknite gumb Prijava.  
V nasprotnem primeru kliknite gumb Registracija, da dokončate registracijo.



## Povezovanje z mobilno aplikacijo

Na termostatu sočasno dlje časa držite pritisnjena gumba  in . Na zaslonu termostata začneta istočasno utripati ikoni  in , termostat je v načinu seznanjanja.

V aplikaciji kliknite **Dodaj napravo**.

Na levi strani kliknite seznam **GoSmart** in kliknite ikono **Termostat underfloor P56201BUF**.

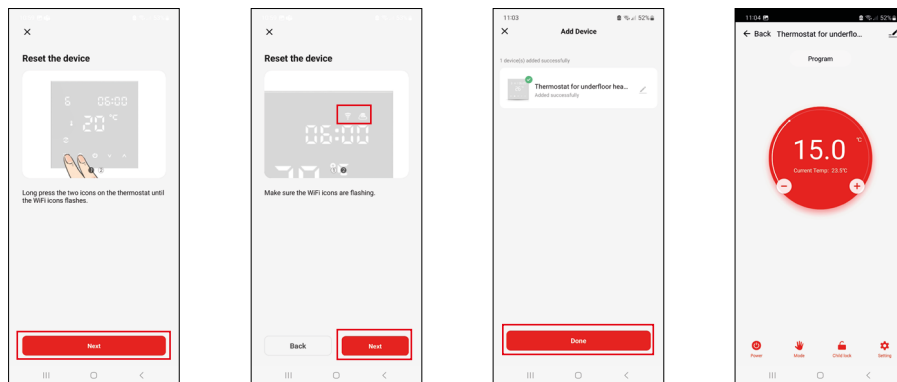

Sledite navodilom v aplikaciji in vnesite ime in geslo omrežja Wi-Fi 2,4 GHz.

V 2 minutah je aplikacija povezana.

*Opomba: Če termostata ne uspe povezati, celoten postopek ponovite. Omrežje Wi-Fi 5 GHz ni podprto.*

## Temperaturni programi

Vrsto temperaturnega programa lahko izberete v zavihku Koledarski način v nastavitvah aplikacije EMOS GoSmart.

### Vrste temperaturnih programov:

- 5 + 2 (Pon–Pet + Sob + Ned)
  - Temperatura se lahko fiksno nastavi na 5 delovnih dni + 2 vikend dneva.
  - Pri obeh tipih dni se lahko nastavi do 6 časovnih odsekov.
- 6 + 1 (Pon–Sob + Ned)
  - Temperatura se lahko fiksno nastavi na 6 dni (od ponedeljka do sobote) + nedelja.
  - Pri obeh tipih dni se lahko nastavi do 6 časovnih odsekov.
- 7 dni
  - Temperatura se lahko fiksno nastavi na 7 dni.
  - Pri obeh tipih dni se lahko nastavi do 6 časovnih odsekov.

Časovne odseke nastavite v zavihku „Nastavitve tedenskega programa“ v aplikaciji EMOS GoSmart. Pri posameznih časovnih odsekih nastavite želeno temperaturo, ki se nastavi na termostatu od časa, ki ga tudi nastave v nastavitvah časovnega odseka. Izbrana temperatura bo aktivna do naslednjega časovnega odseka. *Primer: Če časovne oseke nastavite po tabeli pod besedilom, bo od 3:00 do 6:00 temperatura v prostoru 16 °C, od 6:00 do 9:00 pa bo temperatura v prostoru 20 °C, od 9:00 do 12:00 bo temperatura v prostoru 17 °C, od 12:00 do 14:00 bo temperatura v prostoru 19 °C, od 14:00 do 22:00 bo temperatura v prostoru 23 °C, od 22:00 do 3:00 pa bo temperatura v prostoru 17 °C.*

1. časovni odsek	3:00	16 °C
2. časovni odsek	6:00	20 °C
3. časovni odsek	9:00	17 °C
4. časovni odsek	12:00	19 °C
5. časovni odsek	14:00	23 °C
6. časovni odsek	22:00	17 °C



## Razširjene nastavitve termostata

### Umerjanje temperature

- Temperaturni senzor termostata je bil umerjen v proizvodnji, ampak za optimizacijo je možno izvesti umerjanje temperature v prostoru, npr. glede na referenčni termometer.
- Primer: Termostat prikazuje sobno temperaturo 22 °C, pri nastavitvi umerjanja +1 °C bo prikazano 23 °C.
- Umerjanje lahko nastavite v aplikaciji EMOS GoSmart v razponu -9 °C do 9 °C, ločljivost 1 °C.

### Histereza temperature

- Histereza (razpon) je temperaturna razlika med temperaturo pri vklopu in izklopu.
- Primer: Če temperaturo nastavite na 20 °C, in razpon na 2 °C, termostat začne delati, če sobna temperatura pade na 18 °C, izklopi pa se, če temperatura doseže 22 °C.
- Histereza notranjega senzorja se lahko nastavi v razponu 0,5 °C do 2,5 °C.
- Histereza talnega senzorja se lahko nastavi v razponu 1 °C do 9 °C (aplikacija EMOS GoSmart).

### Nastavitev temperaturnih omejitev za ročno nastavitev termostata.

- Najvišja nastavljiva temperatura – določa najvišjo možno nastavljivo temperaturo na termostatu (razpon 20 °C do 70 °C, ločljivost 1 °C).
- Najnižji temperatura – določa najnižjo možno nastavljivo temperaturo na termostatu (razpon 1 °C do 20 °C, ločljivost 1 °C).

### Nastavitev toplotne zaščite

- Zaščita pred visoko temperaturo – določa najvišjo možno temperaturo, do katere termostat ogreva.
- Primer: Pri nastavljeni temperaturi zaščite senzorja 45 °C in omejitvi 2 °C se termostat izklopi, če temperatura preseže 45 °C in se ponovno vklopi, ko temperatura pade na 43 °C.
- Zaščita pred nizko temperaturo – določa najnižjo možno temperaturo v prostoru. Če temperatura pade pod izbrano vrednost, bo termostat sam začel prostor ogrevati. Nastavi se lahko v razponu 1 °C do 10 °C.

### Stanje naprave, ko je priključena na omrežje po izpadu električne energije

- Enako kot pred izklopom – termostat se vrne v stanje pred izpadom električne energije.
- Izklopljeno – termostat ostane po ponovni priključitvi na omrežje izklopljen.
- Vključeno – termostat ostane se po ponovni priključitvi na omrežje vklopi.

### Aktiven senzor temperature

- Nastavitev določa, kateri senzor temperaturo snema – ali notranji, talni ali oba.

### Starševski nadzor

- Starševski nadzor aktivirate/deaktivirate v nastavitvah aplikacije EMOS GoSmart ali s pritiskom na tipko  na 3 sekunde.
- Če je nadzor aktiven, na zaslonu termostata ali na začetni strani termostata v aplikaciji EMOS GoSmart sveti ikona ključavnice.





### Svetlost zaslona termostata v načinu STAND BY

- Določa svetlost zaslona po 10 sekundah brez aktivnosti.
- Lahko se nastavi samo v nastavitvah na zaslonu termostata.
- vrednost 0 = zaslon izklopljen
- vrednost 1 = na zaslonu šibko sveti temperatura v sobi
- vrednost 2 = na zaslonu močno sveti temperatura v sobi

### Funkcija oprto okno

- Če termostat zazna nenaden padec temperature (npr. pri odprtju okna, odprtih vratih), neha prostor ogrevati.
- Termostat začne spet ogrevati po preteku vnesene časovne omejitve ali ko okno zaprete.
- Funkcija se lahko nastavi/izklopi samo na zaslonu termostata.

### Začasen ročni način

- Začasen ročni način se aktivira takrat, če je na termostatu nastavljen Tedenski način in pritisnete na puščico  ali .
- Ko je aktiven, se na zaslonu obenem prikaže ikona Tedanskega načina  in Ročnega načina .
- Način izklopite samo z izbiro drugega načina.























## Način počitnice

- Z nastavitvijo počitniškega načina zeleno temperaturo nastavite za daljši časovni interval.

## Ponastavitev

- Naprava se lahko ponastavi v tovarniške nastavitve.
- Funkcija se lahko zažene samo na zaslonu termostata (opis spodaj).



## Nastavitev načinov in funkcij na vklopljenem zaslonu termostata

1. Nastavitev aktualnega časa in dneva v tednu
  - a. Pritisnite na tipko  za postopno nastavitve minut, ur in dneva v tednu.
  - b. Vrednosti vnašate s puščicama  in .
  - c. Za potrditev ponovno pritisnite na tipko .
2. Nastavitev Tedenskega načina 
  - a. Za 3 sekunde pritisnite na tipko . Po tem postopku pridete v nastavitve delovnika. Postopoma nastavite uro, minute in temperaturo prvega časovnega odseka delovnika. Za potrditev vsake od vrednosti ponovno pritisnite na tipko . Ko nastavite 1. časovni odsek, se samodejno premaknete na 2. časovni odsek, postopoma pa nadaljujete vse do 6. časovnega odseka. Po nastavitvi 6. odseka delovnika se premaknete v nastavitve dneva vikenda.
  - b. Za nastavitve dneva vikenda ponovite enake postopke kot za nastavitve delovnika.
  - c. Vrednosti vnašate s puščicama  in .
  - d. Ko nastavite zadnji časovni odsek dneva vikenda, pritisnite spet na tipko . Tedenski način pa je nastavljen.
3. Nastavitev dopustniškega načina 
  - a. Za 3 sekunde pritisnite na tipko . Ko v desnem zgornjem kotu začne namesto aktualnega časa utripati besedilo OFF ali ON, ste prišli v nastavitve Dopustniškega načina.
  - b. Če želite Dopustniški način vklopiti, s pomočjo puščic  ali  preklopite utripajoče besedilo v desnem zgornjem kotu na On in potrdite s tipko .
  - c. Po potrditvi začne v zgornjem desnem kotu utripati številka, ki označuje interval Dopustniškega načina. Za urejanje intervala uporabite spet puščici  in . Za potrditev pritisnite na tipko .
  - d. Po potrditvi intervala se premaknete na nastavitve zelene temperature v času dopustniškega načina. Za urejanje temperature uporabite spet puščici  in . Za potrditev pritisnite na tipko . Po potrditvi je Dopustniški način potrjen.
  - e. Za izklop Dopustniškega načina za 3 sekunde pritisnite na tipko  in besedilo spremenite v OFF. Potrdite s tipko . Počitniški način je izklopljen.

## Nastavitev načinov in funkcij A na izklopljenem zaslonu termostata

Zaslon termostata izklopite s tipko . Ko je zaslon izklopljen, je aktivna samo spodnja orodna vrstica s tipkami.

Za premik v napredne nastavitve A termostata pritisnite in 3 sekunde držite tipko .



Za urejanje vrednosti/parametrov v vsakem načinu ali funkciji uporabite puščici  in .

Za premik v naprednih nastavitvah A termostata pritisnite na tipko  s tem pridete v nastavitve naslednjih funkcij/načinov. Funkcije/Načini so označeni A1–AE (v desnem zgornjem kotu zaslona).

Vsako nastavljeno vrednost potrdite s pritiskom na tipko .

### Funkcije/Načini:



- A1 – Umerjanje temperature
  - Nastavljiva v razponu -9 °C do 9 °C.
  - Na zaslonu je prikazana temperatura, urejena z vašim nastavljenim Umerjanjem.
  - V zgornjem delu zaslona je prikazana vrednost Umerjanja.
  - Privzeta nastavitve je -1 °C.
- A2 – Histereza temperature
  - Nastavljiva v razponu 0,5 °C do 2,5 °C.
  - Privzeta nastavitve je 1 °C.

- A3 – Zaklepanje zaslona 
  - Vrednost se lahko nastavi na 0 in 1.
  - Vrednost 0 = zaklepanje izklopljeno.
  - Vrednost 1 = zaklepanje vklopljeno.
  - Privzeta vrednost je 0.
- A4 – Stanje naprave, ko je priključena na omrežje po izpadu električne energije
  - Vrednost se lahko nastavi na 0, 1 in 2.
  - Vrednost 0 = stanje je enako kot pred izpadom napajanja.
  - Vrednost 1 = termostat je izklopljen.
  - Vrednost 2 = termostat je vklopljen.
  - Privzeta vrednost je 0.
- A5 – Svetlost zaslona termostata v načinu STAND BY
  - Vrednost se lahko nastavi na 0, 1 in 2.
  - Vrednost 0 = zaslon izklopljen.
  - Vrednost 1 = na zaslonu šibko sveti temperatura v sobi.
  - Vrednost 2 = na zaslonu močno sveti temperatura v sobi.
  - Privzeta vrednost je 2.
- A6 – Izбира Koledarskega načina za Tedenski način
  - Vrednost se lahko nastavi na 0, 1 in 2.
  - Vrednost 0 = 5+2 (Pon–Pet + Sob + Ned).
  - Vrednost 1 = 6+1 (Pon–Sob + Ned).
  - Vrednost 2 = 7 dni.
  - Privzeta nastavev je 0.
- A7 – Najnižja nastavljava temperatura
  - Nastavi se lahko v razponu 1 °C do 10 °C.
  - Privzeta vrednost je 5 °C.
- A8 – Najvišja nastavljava temperatura
  - Nastavi se lahko v razponu 20 °C do 70 °C.
  - Privzeta vrednost je 35 °C.
- A9 – Zaščita pred nizko temperaturo
  - Nastavi se lahko v razponu 1 °C do 10 °C ali se povsem izklopi.
  - Izklopljeno stanje dosežemo z nastavitvijo 10 °C in pritiskom na puščico navzgor ▲. Na zaslonu se prikažeta dva pomišljaja.
  - Privzeta vrednost je 5 °C.
- AA – Zaščita zunanjega senzorja pred visoko temperaturo
  - Nastavi se lahko v razponu 20 °C do 70 °C ali se povsem izklopi.
  - Izklopljeno stanje dosežemo z nastavitvijo 20 °C in pritiskom na puščico navzdol ▼. Na zaslonu se prikažeta dva pomišljaja.
  - Privzeta vrednost je 45 °C.
- AB – Nastavev omejitve zaščite senzorja pred visoko temperaturo
  - Nastavi se lahko v razponu 1 °C do 9 °C.
  - Privzeta vrednost je 2 °C.
- AC – Funkcija Odprto okno (temperatura)
  - Nastavi se lahko v razponu 10 °C do 20 °C ali se povsem izklopi.
  - Izklopljeno stanje dosežemo z nastavitvijo 10 °C in pritiskom na puščico navzdol ▼. Na zaslonu se prikažeta dva pomišljaja.
  - Privzeta vrednost je funkcija izklopljena.
- AD – Funkcija Odprto okno (Interval)
  - Nastavi se lahko v razponu 10 do 20 minut.
  - Privzeta vrednost je 10 minut.
- AE – Ponastavev
  - Na zaslonu je prikazano Ao. Za ponastavev v tovarniške nastavitve pritisnite za 5 sekund na tipko .

## Nastavitev načinov in funkcij B na izklopljenem zaslonu termostata

Zaslon termostata izklopite s tipko . Ko je zaslon izklopljen, ostane aktivna samo spodnja orodna vrstica s tipkami.

Za premik v napredne nastavitve B termostata pritisnite in 3 sekunde držite tipko .

Za urejanje vrednosti/parametrov v vsakem načinu ali funkciji uporabite puščici  in .

Za premik v naprednih nastavitvah termostata pritisnite na tipko , s tem pridete v nastavitve naslednjih funkcij/načinov. Funkcije/Načini so označeni BN, Bo (v desnem zgornjem kotu zaslona).

Vsako nastavljeno vrednost potrdite s pritiskom na tipko .

### Funkcije/Načini:

- BN – Aktiven senzor temperature
  - Vrednost se lahko nastavi na N1, N2 in N3.
  - Vrednost N1 = notranji senzor je aktiven.
  - Vrednost N2 = talni senzor je aktiven.
  - Vrednost N3 = notranji in talni senzor sta aktivna.
  - Privzeta vrednost je N1.
- Bo – Informacije o izdelku
  - Nastavitev, ki je ni možno urejati.



## Reševanje težav FAQ

Na zaslonu je prikazano:

**E1 – napaka senzorja notranje temperature.**

- Ponastavite termostat.
- Termostat reklamirajte.

**E2 – napaka talnega senzorja.**

- Ponastavite termostat.
- Preverite, ali je senzor pravilno priključen. V meniju termostata preverite nastavitve aktivnega senzorja.



## Skrb in vzdrževanje

Izdelek je zasnovan tako, da ob primerni uporabi zanesljivo deluje vrsto let. Tu je nekaj nasvetov za pravilno uporabo:

- Preden začnete izdelek uporabljati, pozorno preberite navodila za uporabo.
- Izdelka ne izpostavljajte neposredni sončni svetlobi, skrajnemu mrazu, vlagi in naglim spremembam temperature.
- To bi znižalo natančnost snemanja.
- Izdelka ne nameščajte na mesta, ki so nagnjena k vibracijam in pretresom – to lahko povzroči poškodbe.
- Izdelka ne izpostavljajte prekomernemu tlaku, sunkom, prahu, visokim temperaturam ali vlagi – lahko povzročijo poškodbe na kateri izmed funkcij izdelka, krajšo energetsko vzdržljivost, poškodbo baterij in deformacije plastičnih delov.
- Izdelka ne izpostavljajte dežju ali vlagi, kapljajoči in brizgajoči vodi.
- Izdelka ne postavljajte virov odprtega ognja, npr. prižgane svečke ipd.
- Izdelka ne postavljajte na mesta, kjer ni zadostnega kroženja zraka.
- V prezračevalne odprtine ne vtikajte nobenih predmetov.
- Ne posegajte v notranjo električno napeljavo izdelka – lahko ga poškodujete in s tem prekinite veljavnost garancije. Izdelek sme popravljati le usposobljen strokovnjak.
- Za čiščenje uporabljajte zmerno navlaženo blago krpo. Ne uporabljajte raztopin ali čistilnih izdelkov – lahko poškodujejo plastične dele in električno napeljavo.
- Izdelka ne potaplajte v vodo ali v druge tekočine.
- Pri poškodbah ali napaki izdelka ne popravljajte sami. Predajte ga v popravilo v trgovino, kjer ste ga kupili.
- Naprave ne smejo uporabljati osebe (vključno otrok), ki jih fizična, čutna ali mentalna nesposobnost ali pomanjkanje izkušenj, in znanj ovirajo pri varni uporabi naprave, če pri tem ne bodo nadzorovane, ali če jih o uporabi naprave ni poučila oseba, ki je odgovorna za njihovo varnost. Nujen je nadzor nad otroki, da bo zagotovljeno, da se ne bodo z napravo igrali.

 Električnih naprav ne odlagajte med mešane komunalne odpadke, uporabljajte zbirna mesta ločenih odpadkov. Za aktualne informacije o zbirnih mestih se obrnite na krajevne urade. Če so električne naprave odložene na odlagališčih odpadkov, lahko nevarne snovi pronicaajo v podtalnico, pridejo v prehransko verigo in škodijo vašemu zdravju.



# GARANCIJSKA IZJAVA

1. Izjavljamo, da jamčimo za lastnosti in brezhibno delovanje v garancijskem roku.
2. Garancijski rok prične teči z datumom izročitve blaga in velja 24 mesecev.
3. EMOS SI, d.o.o. jamči kupcu, da bo v garancijskem roku na lastne stroške odpravil vse pomanjkljivosti na aparatu zaradi tovarniške napake v materialu ali izdelavi.
4. Za čas popravila se garancijski rok podaljša.
5. Če aparat ni popravljen v roku 45 dni od dneva prijave okvare lahko prizadeta stranka zahteva novega ali vračilo plačanega zneska.
6. Garancija preneha, če je okvara nastala zaradi:
  - nestrokovnega-nepooblaščenega servisa
  - predelave brez odobritve proizvajalca
  - neupoštevanja navodil za uporabo aparata
7. Garancija ne izključuje pravic potrošnika, ki izhajajo iz odgovornosti prodajalca za napake na blagu.
8. Če ni drugače označeno, velja garancija na ozemeljskem območju Republike Slovenije.
9. Proizvajalec zagotavlja proti plačilu popravilo, vzdrževanje blaga, nadomestne dele in priklopne aparate tri leta po poteku garancijskega roka.
10. Naravna obraba aparata je izključena iz garancijske obveznosti. Isto velja tudi za poškodbe zaradi nepravilne uporabe ali preobremenitve.

## NAVODILA ZA REKLAMACIJSKI POSTOPEK

Lastnik uveljavlja garancijski zahtevek tako, da ugotovljeno okvaro prijavi pooblaščen delavnici (EMOS SI, d.o.o., Rimska cesta 92, 3311 Šempeter v Savinjski dolini) pisno ali ustno. Kupec je odgovoren, če s prepozno prijavo povzroči škodo na aparatu. Po izteku garancijskega roka preneha pravica do uveljavljanja garancijskega zahtevka. Priložen mora biti potrjen garancijski list z originalnim računom.

EMOS SI, d.o.o. se obvezuje, da bo aparat zamenjal z novim, če ta v tem garancijskem roku ne bi deloval brezhibno.

ZNAMKA: \_\_\_\_\_ Termostat za talno ogrevanje \_\_\_\_\_

TIP: \_\_\_\_\_ P56201BUF \_\_\_\_\_

DATUM IZROČITVE BLAGA: \_\_\_\_\_

Servis: EMOS SI, d.o.o., Rimska cesta 92, 3311 Šempeter v Savinjski dolini, Slovenija  
tel: +386 8 205 17 21  
e-mail: reklamacije@emos-si.si