

# P56201BUF

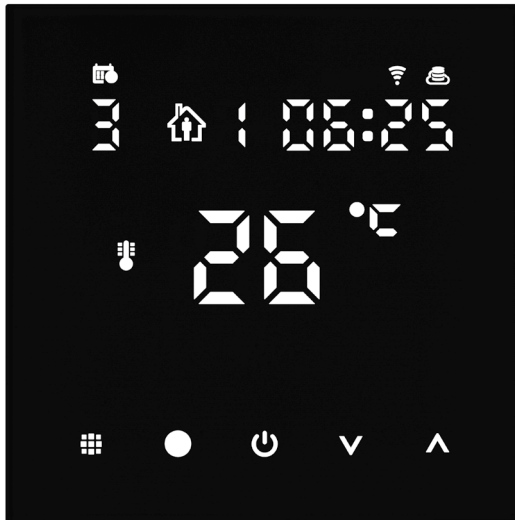

## UA | Термостат для підлогового опалення

---



### Зміст

Важливе попередження.....	2
Технічна характеристика.....	3
Описання дисплея термостату – іконки та кнопки.....	4
Установка Термостату.....	6
Мобільна програма.....	8
Розширені налаштування термостата.....	10
Поширені запитання щодо усунення несправностей.....	14
Догляд та технічне обслуговування.....	15

Термостат P56201BUF призначений для регулювання підлогового опалення.

### **Важливе попередження**

- Перед першим використанням термостата уважно прочитайте інструкцію з експлуатації термостата.
- Перед встановленням терморегулятора вимкніть електроживлення!
- Під час встановлення дотримуйтеся встановлених стандартів.



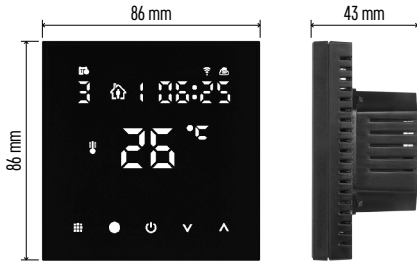

## Технічна характеристика

Перемикаюче навантаження: макс. 230 В змінного струму; 16 А для резистивного навантаження

Вимірювання температури: від 0 °С до 95 °С, роздільна здатність 0,5 °С

Налаштування температури: від 1 °С до 70 °С по 0,5 °С

Встановлена дисперсія температури: від 0,5 °С до 2,5 °С по 0,5 °С

Калібрування встановленої температури: від -9 °С до 9 °С по 1 °С

Живлення: 230 В

Ступінь захисту: IP20

Комплектуючі: датчик підлоги 3 м (Ø 8 мм), монтажний матеріал

Частота Wi-Fi: 2,4 ГГц, 25 мВт е.і.г.р. макс







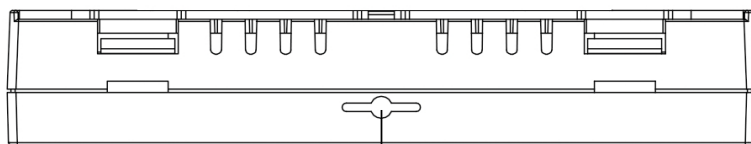
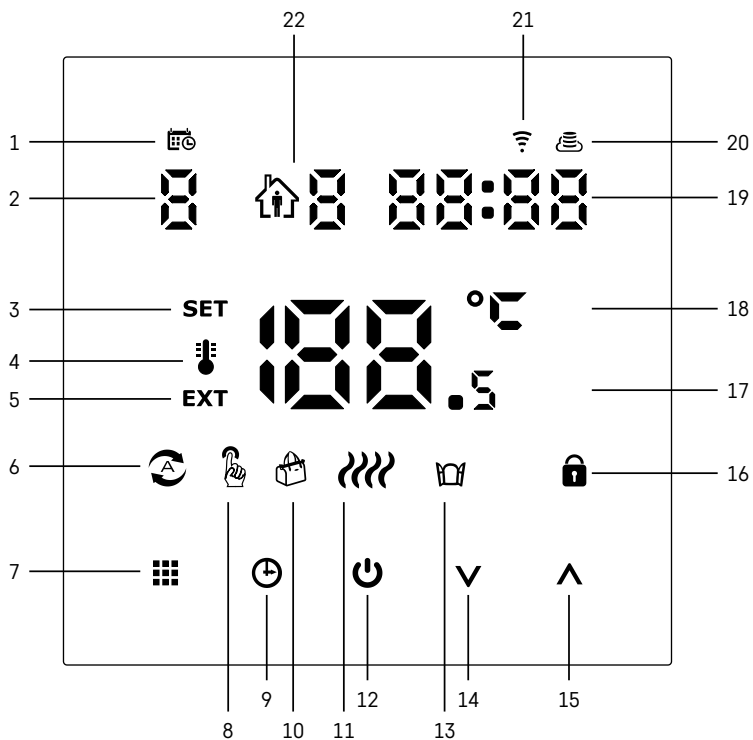









Розміри: 86 × 86 × 43 мм



## Описання дисплея термостату – іконки та кнопки



23

- 1 – Іконка  використовується для позначення дня тижня.
- 2 – Номер дня тижня (1 – понеділок, 2 – вівторок, 3 – середа, 4 – четвер, 5 – п'ятниця, 6 – субота, 7 – неділя).
- 3 – Розсвітилась іконка **SET** вказує на те, що на дисплеї відображається задана вами температура в даному режимі.
- 4 – Якщо світить іконка  дисплей показує актуальну температуру в кімнаті (якщо внутрішній датчик термостата активний).
- 5 – Якщо світиться іконка **EXT** на дисплеї зображена температура підлогового датчика. У режимі, коли температура визначається обома датчиками, ви можете переглянути цю температуру, натиснувши кнопку **▲** на 3 секунди.
- 6 – Якщо світиться іконка  увімкнено Тижневий режим.
- 7 – Кнопка  для перемикання Тижневого режиму та Ручного режиму.
- 8 – Якщо світиться іконка  увімкнений Ручний режим.
- 9 – Кнопка  щоб встановити дані часу.
- 10 – Якщо світиться іконка  увімкнений режим Канікули.
- 11 – Після того як буде зображена іконка  термостат обігріває кімнату.
- 12 – Кнопка  означає ON/OFF.
- 13 – Якщо світить іконка  активована функція відкритого вікна.
- 14 – Кнопка  означає переміщення вниз.
- 15 – Кнопка  означає переміщення вгору.
- 16 – Якщо світиться іконка  увімкнено блокування від дітей.
- 17 – Актуальна кімнатна температура
- 18 – Одиниця температури °C
- 19 – Актуальний час
- 20 – Іконка  означає підключення до Cloud (AP).
- 21 – Іконка  означає підключення за допомогою Wi-Fi (EZ).
- 22 – Іконка  вказує, який період часу в тижневому режимі зараз активний.
- 23 – Розташування датчика внутрішньої температури



## Установка Термостату

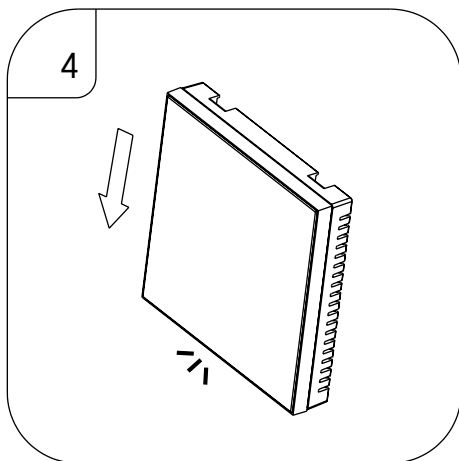
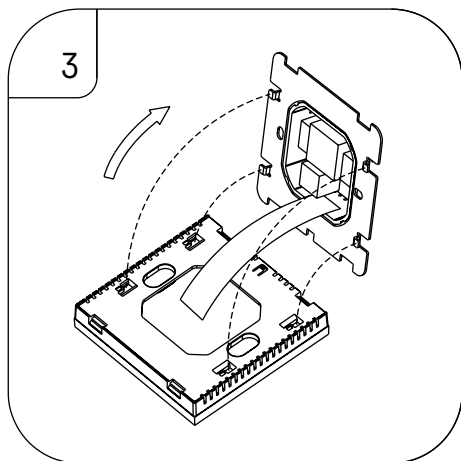
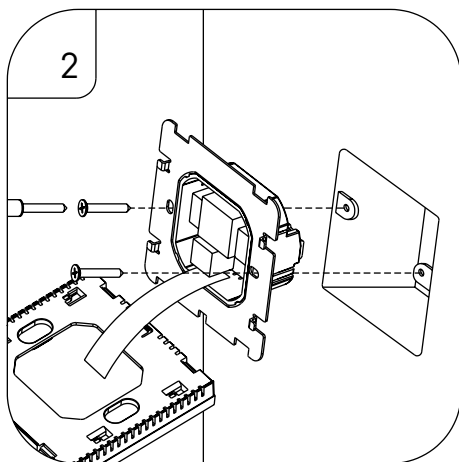
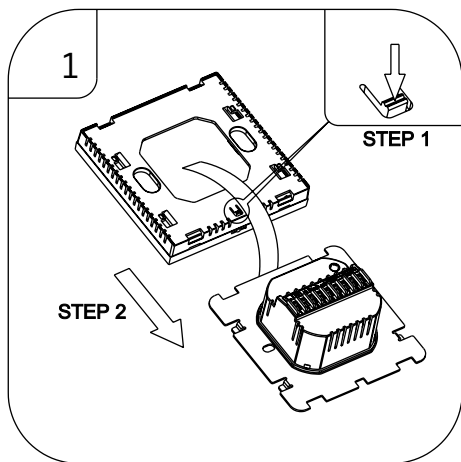

### Попередження:

Перед заміною термостату від'єднайте систему опалення від основного джерела електричної напруги у вашій квартирі. Ви запобіжите можливому ураженню електричним струмом.

### Розташування термостата

Розташування термостату виразно впливає на його роботу. Виберіть місце, де найчастіше перебувають члени вашої сім'ї, бажано на внутрішній стіні, де повітря вільно циркулює і куди не потрапляють прямі сонячні промені. Не розташовуйте термостат поблизу джерел тепла (телевізорів, радіаторів, холодильників) або біля дверей (через часті удари). Якщо не дотримуватися цих рекомендацій, температура в кімнаті не буде підтримуватися належним чином.

1. Натисніть на внутрішній замок за допомогою викрутки та витягніть металеву раму. При необхідності обережно від'єднайте внутрішній роз'єм, що з'єднує дві частини термостата.
2. Закрутіть монтажну панель у відповідну монтажну коробку (напр., KU 68).
3. Підключіть дроти що виходять від монтажної коробки до позначених клем термостату відповідно до схеми підключення. Знову під'єднайте внутрішній роз'єм. Насадіть термостат назад на монтажну площину та закріпіть його металевою рамою.
4. Насадіть передню кришку.

Схема підключення

AC90-240V 50/60Hz

I<sub>max</sub>:16A

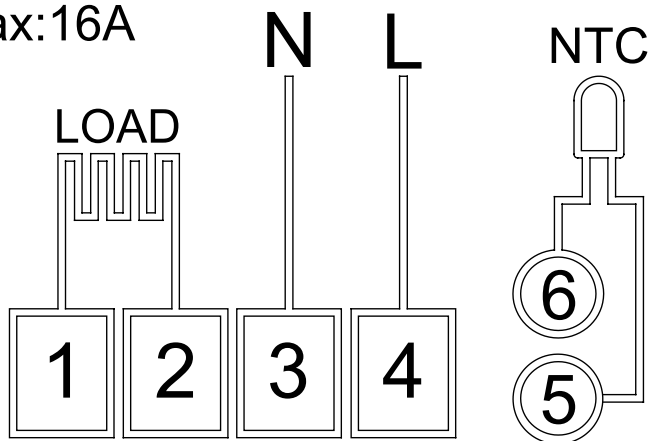

LOAD – підключення обладнання

N, L – підключення термостату

NTC – датчик підлоги



## Мобільна програма



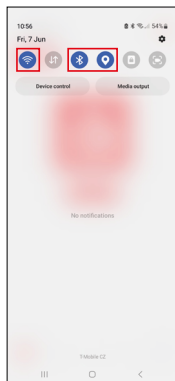
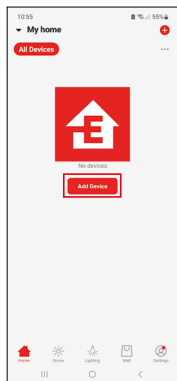
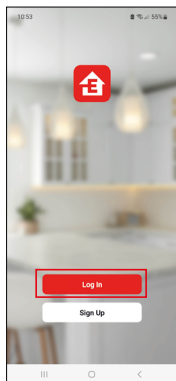

Керувати термостатом можна за допомогою мобільного додатку для iOS або Android. Завантажте програму «EMOS GoSmart» для свого пристрою.



Натисніть кнопку «Увійти», якщо ви вже використовуєте програму. В іншому випадку натисніть кнопку «Реєстрація», щоб завершити реєстрацію.



## Сполучення з мобільною програмою

Натисніть та довше притримайте на термостаті одночасно кнопки  та . На дисплеї термоста одночасно почнуть мигати іконки  та , термостат знаходиться в режимі сполучення.

У програмі натисніть **Додати пристрій**.

У лівій частині натисніть на **GoSmart** список і натисніть на іконку **Thermostat underfloor P56201BUF**.

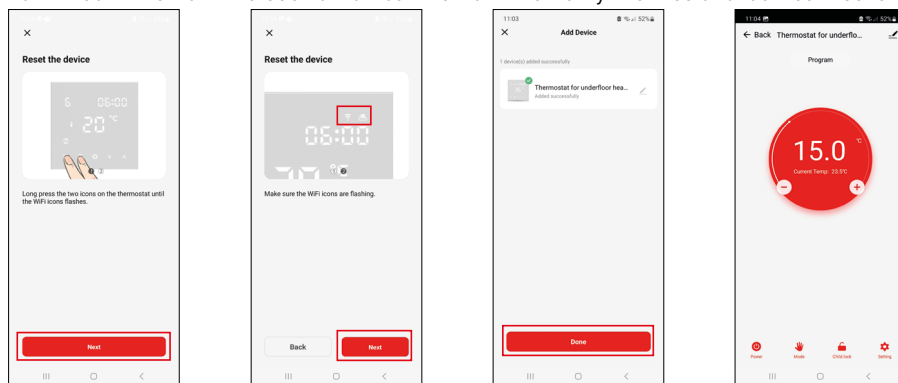

Дотримуйтесь інструкцій у додатку, щоб ввести ім'я та пароль до 2,4 ГГц мережі Wi-Fi.

Протягом 2 хвилин відбудеться сполучення з програмою.

*Примітка. Якщо термостат не вдалося сполучити, повторіть весь процес ще раз. Мережа Wi-Fi 5. ГГц не підтримується.*

## Температурні програми

Тип температурної програми можна вибрати у вкладці Режим календаря в налаштуваннях програми EMOS GoSmart.

### Види температурних програм:

- 5 + 2 (Пн–Пт + Сб + Нд)
  - Температуру можна фіксувати на 5 робочих днів + 2 вихідних.
  - Для обох типів днів можна встановити до 6 часових проміжків.
- 6 + 1 (Пн–Сб + Нд)
  - Температуру можна зафіксувати на 6 днів (з понеділка по суботу) + неділя.
  - Для обох типів днів можна встановити до 6 часових проміжків.
- 7 днів
  - Температуру можна фіксувати на 7 днів.
  - Для обох типів днів можна задати до 6 часових періодів.

Періоди часу встановлюєте у вкладці Налаштування тижневої програми в програмі EMOS GoSmart. Для окремих періодів часу встановіть бажану температуру, яка буде встановлена на термостаті з часу, який ви також задали в налаштуваннях періоду часу. Вибрана температура буде активною до наступного періоду часу. *Приклад: Якщо встановити періоди часу відповідно до таблиці під цим текстом, то з 3:00 до 6:00 температура в приміщенні буде 16 °C, з 6:00 до 9:00 температура в приміщенні буде 20 °C, з 9:00 до 12:00 температура в приміщенні 17 °C, з 12:00 до 14:00 температура в приміщенні 19 °C, з 14:00 до 22:00 температура в приміщенні становитиме 23 °C, а з 22:00 до 3:00 температура в приміщенні становитиме 17 °C.*

1. період часу	3:00	16 °C
2. період часу	6:00	20 °C
3. період часу	9:00	17 °C
4. період часу	12:00	19 °C
5. період часу	14:00	23 °C
6. період часу	22:00	17 °C



## Розширені налаштування термостата

### Калібрування температури

- Датчик температури в термостаті вже був відкалібрований під час виробництва, але для оптимізації можна відкалібрувати температуру в кімнаті, наприклад, за еталонним термометром.
- Приклад: Термостат відображає кімнатну температуру 22 °С, коли калібрування встановлено на +1 °С, і буде показано 23 °С.
- Калібрування можна встановити в програмі EMOS GoSmart в діапазоні від -9 °С до 9 °С, роздільна здатність 1 °С.

### Гістерезис температури

- Гістерезис (дисперсія) – це різниця температур між температурою при ввімкненні та вимкненні.
- Приклад: Якщо ви встановили температуру на 20 °С і дисперсію на 2 °С, термостат почне працювати, якщо температура в приміщенні опуститься до 18 °С, і вимкнеться, якщо температура досягне 22 °С.
- Гістерезис внутрішнього датчика можна встановити в діапазоні від 0,5 °С до 2,5 °С.
- Гістерезис датчика температури підлоги можна встановити в діапазоні від 1 °С до 9 °С (додаток EMOS GoSmart).

### Встановлення температурних обмежень для ручного налаштування термостата

- Максимальна регульована температура – визначає максимально можливу регульовану температуру на термостаті (діапазон від 20 °С до 70 °С, роздільна здатність 1 °С).
- Мінімальна регульована температура – визначає мінімально можливу регульовану температуру на термостаті (діапазон від 1 °С до 20 °С, роздільна здатність 1 °С).

### Налаштування температурного захисту

- Захист від високої температури – визначає максимально можливу температуру, при якій термостат буде опалювати.
- Приклад: При налаштованій температурі захисту датчика 45 °С і обмеженням 2 °С, реле термостата вимкнеться, якщо температура перевищить 45 °С, і знову ввімкнеться, коли температура впаде до 43 °С.
- Захист від низької температури – визначає найнижчу можливу температуру в приміщенні. Якщо температура опускається нижче вибраного значення, термостат самостійно почне обігрів приміщення. Можна встановити від 1 °С до 10 °С.

### Стан пристрою при підключенні до мережі після відключення електроенергії

- Те саме, що й перед відключенням – термостат повернеться до стану, у якому він був до відключення електроенергії.
- Вимкнено – термостат залишається вимкненим після повторного підключення до мережі.
- Увімкнено – термостат вмикається після повторного підключення до мережі.

### Активний датчик температури

- Налаштування визначає, який датчик виявляє температуру – або у приміщенні, чи підлоговий чи обидва.

### Дитячий замок

- Ви активуєте/деактивуєте блокування від дітей у налаштуваннях програми EMOS GoSmart або утримуючи кнопку  протягом 3 секунд.
- Якщо замок активний, на дисплеї термостату або на головній стороні термостату програми EMOS GoSmart світиться іконка замка.



### Яскравість дисплея термостата в режимі STAND BY

- Визначає яскравість дисплея після 10 секунд бездіяльності.
- Можна встановити лише в налаштуваннях на дисплеї термостата.
- значення 0 = дисплей вимкнений
- значення 1 = на дисплеї не чітко світиться температура в кімнаті
- значення 2 = на дисплеї сильно світиться температура в кімнаті

### Функція відкрите вікно

- Якщо термостат виявляє раптове зниження температури (наприклад, під час відкриття вікна, відкритих дверей), він припиняє обігрів приміщення.
- Термостат знову починає опалювати після закінчення налаштованого часу або коли закриваєте вікно.
- Функцію можна налаштувати/вимкнути лише на дисплеї термостату.

## Тимчасовий ручний режим

- Тимчасовий ручний режим активується, якщо термостат встановлено на тижневий режим і натиснете стрілку **▼** або **▲**.
- Як тільки він почне бути активний, на дисплеї зобразиться одночасно іконка Тижневого режиму  і Ручного режиму .
- Цей режим можна вимкнути, лише вибравши інший режим.













## Режим Канікули

- Встановлюючи режим відпустки, ви встановлюєте бажану температуру на більший проміжок часу.

## Скидання

- Пристрій можна скинути до заводських налаштувань.
- Цю функцію можна запустити лише на дисплеї термостата (опис нижче).

## Налаштування режимів і функцій на увімкненому дисплеї термостата



1. Налаштування актуального часу і дня тижня
  - a. Натисніть кнопку  для встановлення хвилин, годин і дня тижня по черзі.
  - b. Параметри налаштовуються стрілками **▲** і **▼**.
  - c. Ще раз натисніть кнопку для підтвердження .
2. Налаштування Тижневого режиму 
  - a. Натисніть і притримайте кнопку  протягом 3 секунд. Після цього кроку потрапите в налаштування робочого дня. Поступово встановіть годину, хвилину та температуру першого періоду часу робочого дня. Щоб підтвердити кожне зі значень, натисніть кнопку  ще раз. Коли ви встановите 1-й часовий проміжок, автоматично перейдете до 2-го проміжку часу і так продовжується до 6-го проміжку часу. Після налаштування 6-го розділу робочого дня, переходите до налаштування вихідних днів.
  - b. Після налаштування вихідного дня повторіть ті самі дії як для налаштування робочого дня.
  - c. Параметри налаштовуються стрілками **▲** та **▼**.
  - d. Після того, як встановили останній часовий проміжок вихідного дня, натисніть кнопку  ще раз, і Тижневий режим буде встановлено.
3. Налаштування режиму Канікул 
  - a. Натисніть і притримайте кнопку  протягом 3 секунд. Як тільки у верхньому правому куті почне мигати замість поточного часу текст OFF або ON, це означає, що ви увійшли у налаштування режиму Канікули.
  - b. Якщо бажаєте режим Канікули увімкнути, перемикайте за допомогою стрілок **▲** або **▼** мигаючий текст у верхньому правому куті на ON і підтвердіть кнопкою .
  - c. Після підтвердження у верхній частині дисплея почне мигати число, яке вказує на інтервал режиму Канікули. Для налаштування інтервалу використовуйте стрілки **▲** та **▼**. Для підтвердження натисніть кнопку .
  - d. Після підтвердження інтервалу ви перейдете до налаштування бажаної температури під час режиму Канікули. Використовуйте клавіші зі стрілками та знову, щоб відрегулювати температуру. Натисніть кнопку для підтвердження. Після підтвердження активується режим «Відпустка». Для налаштування температури знову використайте стрілки **▲** та **▼**. Для підтвердження натисніть кнопку . Після підтвердження буде режим Канікули активовано.
  - e. Щоб вимкнути режим Канікули натисніть та притримайте кнопку  3 секунди та поміняйте текст на OFF. Підтвердіть це кнопкою  і режим Канікули буде вимкнутий.

## Налаштування режимів і функцій **A** на вимкненому дисплеї термостата



Дисплей термостата вимкнете за допомогою кнопки . Коли дисплей вимкнено, активна лише нижня панель із кнопками.

Щоб перейти до розширених налаштувань **A** термостата, натисніть і притримайте кнопку  протягом 3 секунд.

Для налаштування значень/параметрів у кожному режимі чи функції використовуйте стрілки **▲** та **▼**.

Щоб перейти до розширених налаштувань **A** термостата, натисніть кнопку  щоб отримати доступ до налаштувань наступної функції/режиму. Функції/Режими позначені A1–AE (у верхньому правому куті дисплея). Кожне встановлене значення підтверджується натисканням кнопки .

## Функції/Режими:

- A1 – Калібрування температури
  - Налаштування в діапазоні від  $-9\text{ }^{\circ}\text{C}$  до  $9\text{ }^{\circ}\text{C}$ .
  - На дисплеї відображається температура, налаштована вами за допомогою встановленого калібрування.
  - Значення калібрування відображається у верхній частині дисплея.
  - Початкове налаштування  $-1\text{ }^{\circ}\text{C}$ .
- A2 – Гістерезис температури
  - Налаштовується від  $0,5\text{ }^{\circ}\text{C}$  до  $2,5\text{ }^{\circ}\text{C}$ .
  - Початкове налаштування  $1\text{ }^{\circ}\text{C}$ .
- A3 – Замок дисплея для дітей 
  - Можна налаштувати параметри 0 і 1.
  - Параметри 0 = замок вимкнений.
  - Параметри 1 = замок увімкнений.
  - Стандартне значення становить 0.
- A4 – Стан пристрою після підключенні до мережі після збою живлення
  - Можна налаштувати параметри 0, 1 і 2.
  - Параметри 0 = стан такий же, як і до збою живлення.
  - Параметри 1 = термостат вимкнений.
  - Параметри 2 = термостат увімкнений.
  - Стандартне значення становить 0.
- A5 – Яскравість дисплея термостата в режимі STAND BY
  - Можна налаштувати параметри 0, 1 і 2.
  - Параметри 0 = дисплей вимкнений.
  - Параметри 1 = на дисплеї не яскраво світиться показник температури в кімнаті.
  - Параметри 2 = на дисплеї яскраво світиться показник температури в кімнаті.
  - Стандартне значення становить 2.
- A6 – Вибір календарного режиму для Тижневого режиму
  - Можна вибрати значення 0, 1 та 2.
  - Значення 0 =  $5+2$  (пн–пт + сб + нд).
  - Значення 1 =  $6+1$ (пн–сб + нд).
  - Значення 2 = 7 днів.
  - Початкове налаштування 0.
- A7 – Мінімально налаштована температура
  - Можна встановити від  $1\text{ }^{\circ}\text{C}$  до  $10\text{ }^{\circ}\text{C}$ .
  - Стандартне значення становить  $5\text{ }^{\circ}\text{C}$ .
- A8 – Максимальна регульована температура
  - Можна встановити від  $20\text{ }^{\circ}\text{C}$  до  $70\text{ }^{\circ}\text{C}$ .
  - Стандартне значення становить  $35\text{ }^{\circ}\text{C}$ .
- A9 – Захист від низьких температур
  - Можна встановити від  $1\text{ }^{\circ}\text{C}$  до  $10\text{ }^{\circ}\text{C}$  або повністю вимкнути.
  - Вимкнений стан можна досягти, налаштувавши  $10\text{ }^{\circ}\text{C}$  і потім натиснувши стрілку вгору . На дисплеї з'являться дві риски.
  - Стандартне значення становить  $5\text{ }^{\circ}\text{C}$ .
- AA – Захист зовнішнього датчика від високої температури
  - Можна встановити від  $20\text{ }^{\circ}\text{C}$  до  $70\text{ }^{\circ}\text{C}$  або повністю вимкнути.
  - Вимкнений стан можна досягти, налаштувавши  $20\text{ }^{\circ}\text{C}$  і потім натиснувши на стрілку вниз . На дисплеї з'являться дві риски.
  - Стандартне значення становить  $45\text{ }^{\circ}\text{C}$ .
- AB – Встановлення межі високотемпературного захисту датчика
  - Можна встановити від  $1\text{ }^{\circ}\text{C}$  до  $9\text{ }^{\circ}\text{C}$ .
  - Стандартне значення становить  $2\text{ }^{\circ}\text{C}$ .



- AC – Функція Відкритого вікна (температура)
  - Можна встановити від 10 °C до 20 °C або повністю вимкнути.
  - Вимкнений стан можна досягти, налаштувавши 10 °C і потім натиснувши на стрілку вниз **▼**. На дисплеї з'являться дві риски.
  - Стандартне значення функція вимкнена.
- AD – Функція Відкритого вікна (інтервал)
  - Можна встановити від 10 до 20 хвилин.
  - Стандартне значення становить 10 хвилин.
- AE – Скидання
  - На дисплеї зобразиться Ao. Для скидання у заводське налаштування натисніть та притримайте 5 секунд кнопку .

### **Налаштування режимів і функцій В на вимкненому дисплеї термостата**

Дисплей термостата вимикається за допомогою кнопки . Після вимкнення дисплея залишається активною лише нижня панель із кнопками.

Щоб перейти до розширених налаштувань термостата В, натисніть і притримайте кнопку  протягом 3 секунд.

Для налаштування значень/параметрів у кожному режимі чи функції використовуйте стрілки **▲** та **▼**.

Для переходу до розширених налаштувань термостата, натисніть кнопку  так переміститься до налаштувань наступної функції/режиму. Функції/Режими позначені VN, Vo (у верхньому правому куті дисплея). Кожне встановлене значення підтверджується натисканням кнопки .

#### **Функції/Режими:**

- VN – Активний датчик температури
  - Можна налаштувати параметри N1, N2 і N3.
  - Параметри N1 = датчик кімнати активний.
  - Параметри N2 = підлоговий датчик активний.
  - Параметри N3 = датчик підлоги та кімнати активні.
  - Стандартне значення становить N1.
- Vo – Інформація про пристрій
  - Параметри, які не можна відрегулювати.



## Поширені запитання щодо усунення несправностей

На дисплеї зобразиться:

**E1 – помилка датчика внутрішньої температури.**

- Перезавантажте термостат.
- Рекламуйте термостат.

**E2 – помилка підлогового датчика.**

- Перезавантажте термостат.
- Перевірте, чи правильно підключено датчик. Перевірте налаштування активного датчика в меню термостата.



## Догляд та технічне обслуговування

Виріб розроблений так, щоб надійно служив протягом багатьох років за умови правильного поводження. Тут знаходиться декілька рад для правильного коримтування:

- Перед тим, як почнете виробом користуватися уважно прочитайте інструкцію користувача.
- Не надавайте виріб впливу прямих сонячних променів, сильного холоду та вологи, а також різких змін температури. Це знизило б точність сканування.
- Не розташовуйте виріб у місцях, схильних до вібрації та ударів – вони можуть пошкодити його.
- Не надавайте виріб надмірному тиску, ударам, пилу, високій температурі або вологості – це може призвести до несправності виробу, скорочення терміну служби, пошкодження батарейки і деформації пластикових частин.
- Не надавайте виріб дощу або вологості, краплям або бризкам води.
- Не поміщайте на виріб жодне джерело відкритого вогню, напр. запалену свічку та інше.
- Не розміщуйте виріб у місцях, де є недостатній потік повітря.
- Не всовуйте у простір вентиляції виробу жодних предметів.
- Не втручайтесь у внутрішні електричні контури виробу – ви можете пошкодити його та автоматично втратити гарантію. Виріб повинен ремонтувати лише кваліфікований фахівець.
- Для чищення використовуйте вологу, м'яжку ганчірку. Не використовуйте розчинники, ні миючі засоби – можуть пошкрябати пластмасові частини та порушити електричні контури.
- Не занурюйте виріб у воду чи інші рідини.
- Якщо виріб пошкоджений або несправний, не виконуйте ремонт самі. Віднесіть його в магазин, де ви його придбали.
- Цей пристрій не призначений для користування особам (включно дітей), для котрих фізична, почуттєва чи розумова нездібність, чи не достаток досвіду та знань забороняє ним безпечно користуватися, якщо така особа не буде під доглядом, чи якщо не була проведена для неї інструктаж відносно користування споживачем відповідною особою, котра відповідає за її безпечність. Необхідно дивитися за дітьми та забезпечити, щоб з пристроєм не гралися.

 Не викидуйте електричні пристрої як несортовані комунальні відходи, користуйтеся місцями збору комунальних відходів. За актуальною інформацією про місця збору звертайтеся до установ за місцем проживання. Якщо електричні присторої розміщені на місцях з відходами, то небезпечні речовини можуть проникати до підземних вод і дістатись до харчового обігу та пошкоджувати ваше здоров'я.



