

|| ZTV55 ZTV65 ZTV75

"GoSmart" aplinkos apšvietimas už televizoriaus



Turinys

Saugos instrukcijos ir įspėjimai	2
Pakuotės turinys.....	3
Techninės specifikacijos.....	4
Įrenginio aprašymas	6
Montavimas ir surinkimas.....	7
Valdikliai ir funkcijos	12
DUK apie triukščių šalinimą	18

Saugos instrukcijos ir įspėjimai

Prieš montuodami arba naudodami gaminį, pirmiausia visiškai perskaitykite instrukcijoje pateiktus nurodymus ir įsitinkinkite, kad juos supratote. Saugokite šį dokumentą ir pakuotę, kad galėtumėte su juo susipažinti ateityje.

ĮSPĖJIMAS

Elektros pavojus:

- Netinkamas montavimas ir (arba) naudojimas gali sukelti elektros smūgį arba gaisrą.
- Prieš montuodami perskaitykite instrukcijas ir atsižvelkite į konkrečias erdves ir vietas, kurioje bus montuojamas gaminys, ypatybės.
- Neatidarinėkite, neardykite, nemodifikuokite ir nekeiskite prietaiso, nebent instrukcijoje būtų aiškiai nurodyta tai daryti.
- Dėl bet kokio neleistino atidarymo ar taisyms prarandama bet kokia atsakomybė, teisės į ir garantijos.
- Visada naudokite tik originalų maitinimo laidą.
- Gaminį galima tiekti tik su tokia įtampa, kuri atitinka gaminio etiketėje pateiktą informaciją.
- Kad sumažintumėte elektros smūgio pavojų, šį gaminį gali aptarnauti tik kvalifikuotas specialistas.
- Prieš valydami atjunkite gaminį nuo maitinimo šaltinio.
- Gaminio negali naudoti asmenys (įskaitant vaikus), kurių fiziniai, jutiminiai ar protiniai gebėjimai arba patirties ir žinių stoka neleidžia jiems saugiai naudoti gaminio be priežiūros ar instruktazo.
- Valymo ir naudotojo priežiūros darbų negali atlikti neprižiūrimi vaikai.
- Nemerkite gaminio į vandenį ar kitus skysčius.

Gaisro pavojus:

- Nenaudokite gaminio, jei kuri nors jo dalis yra pažeista arba sugedusi. Nedelsdami pakeiskite pažeistą ar sugedusį gaminį.

Užspringimo pavojus:

- Neleiskite vaikams žaisti su pakuotės medžiaga. Laikykite pakavimo medžiagą vaikams nepasiekiamoje vietoje.

PASTABA

Rizika suklupti:

- Maitinimo laidas ir gaminys visada turi būti išdėstyti taip, kad netrukdytų įprastai vaikščioti.

PASTABA

Produkto sugadinimo rizika:

- Gaminį naudokite tik taip, kaip aprašyta šiame dokumente.
- Neleiskite gaminiumi nukristi ir apsaugokite jį nuo smūgių.
- Valydami gaminį nenaudokite agresyvių cheminių valymo priemonių.
- Prižiūrėkite vaikus, kad jie nežaistų su gaminiumi.



Prieš naudodami prietaisą perskaitykite instrukciją.



Laikykites šiame vadove pateiktą saugos instrukcijų.

EMOS spol. s r.o. pareiškia, kad gaminiai ZTV55, ZTV65 ir ZTV75 atitinka esminius reikalavimus ir kitas atitinkamas direktyvų nuostatas. Įranga gali būti laisvai eksploatuojama ES.
Atitiktis deklaraciją galima rasti interneto svetainėje <http://www.emos.eu/download>.

Įranga gali būti eksploatuojama remiantis bendroju leidimu Nr. VO-R/10/07.2021-8 su .



Pakuotės turinys

"Sync Camera"

naudotojo vadovas

6× paprastas LED segmentas

Kairės ir dešinės pusės galinis LED
segmentas

2× kampinė jungtis

4× segmentų jungtis

Maitinimo adapteris

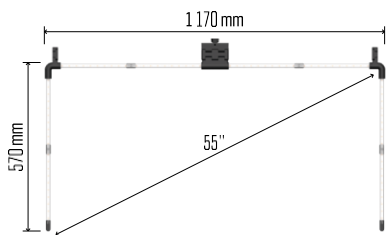

ZTV55

Techninės specifikacijos

Maitinimas: 12 V DC / 2A

Galia: 24 W

Šviesos : ZTV55 450 lm / ZTV65 610 lm / ZTV75

660 lm

Šviesos spalva: RGBIC

Kabelio ilgis: 2,5 m

Ryšio protokolas: 2,4 GHz WI-FI (IEEE802.11b/g/n)

Programėlė: "EMOS GoSmart", skirta "Android" ir "iOS"

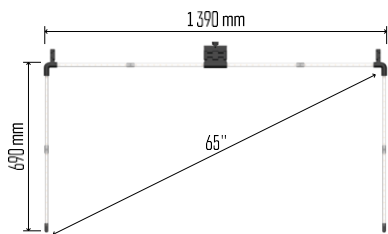

ZTV65

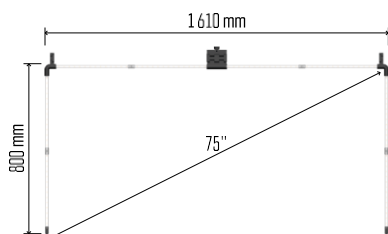

ZTV75

Pranešimas

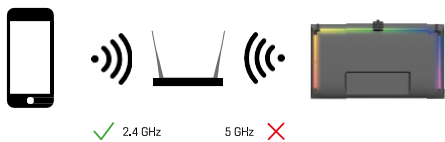

Prietaisas palaiko tik 2,4 GHz "Wi-Fi" (nepalaiko 5 GHz).

Įrenginio aprašymas

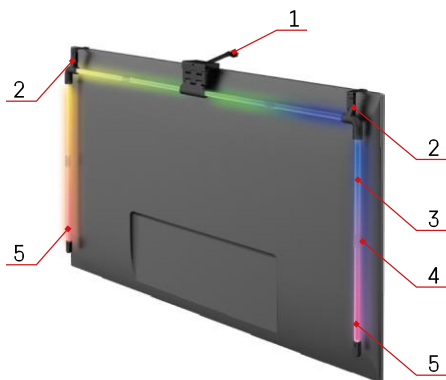

1 - Synchronizavimo kamera

2 - Kampinės jungtys

3 - LED segmentas

4 - Segmentinė jungtis

5 - Kairės ir dešinės pusės galinis LED segmentas

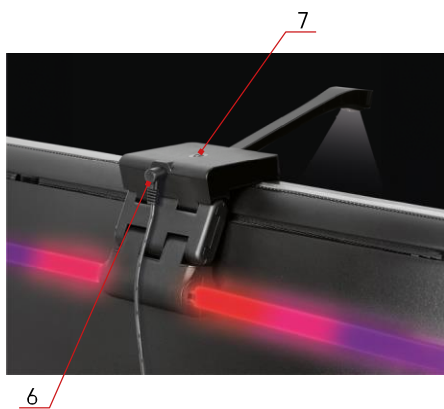

6 - Maitinimo jungtis

7 - Atstatymo ir įjungimo / išjungimo mygtukas

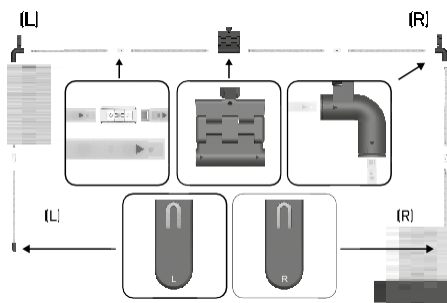

Montavimas ir surinkimas

Kruopščiai prijunkite visus segmentus. Ypatingą dėmesį skirkite teisingai segmentų orientacijai, kad nepažeistumėte jungčių. Venkite naudoti pernelyg didelę jėgą, kuri gali nepataisomai sugadinti prietaisą.

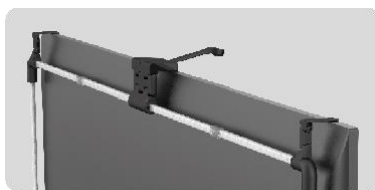

Visą konstrukciją pakabinkite už 2 kampinių laikiklių ir fotoaparataž prie televizoriaus galinės dalies ir nuimkite apsauginę plėvelę nuo fotoaparato objektyvo.

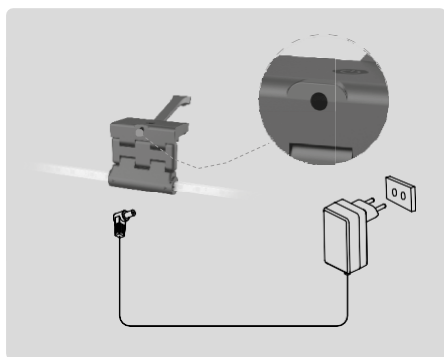

Prijunkite maitinimo šaltinį.

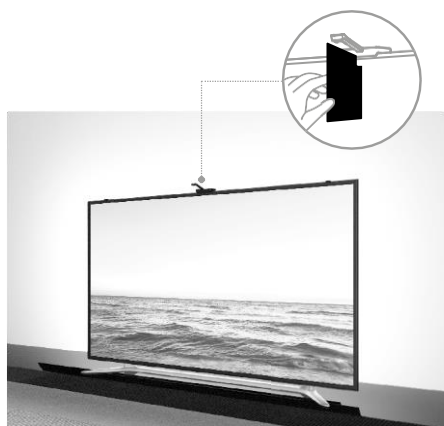

Norint gauti geriausius rezultatus, svarbu tinkamai pakreipti sinchronizavimo kamerą. Norėdami tai padaryti, naudokite pridėtamą kampinę kortelę ir sulygiuokite nugarėlę su televizoriaus ekranu taip, viršutinis kraštas liestų kamerą. Tada pakreipkite fotoaparatą taip, kad jis būtų sulygiuotas su kampine kortele.

Susiejimas su programėle

Programėlės "EMOS GoSmart" diegimas



Programėlę "Android" ir "iOS" galima rasti "Google play" ir "App Store". Norėdami atsisiųsti programėlę, nuskaitykite atitinkamą QR kodą.

Žingsniai mobiliojoje "EMOS GoSmart"

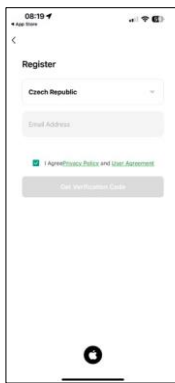
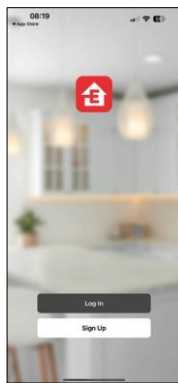
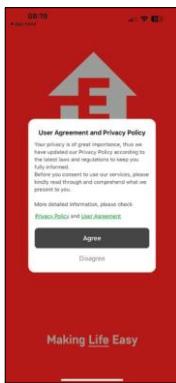

Atidarykite programėlę "EMOS GoSmart", patvirtinkite privatumo politiką ir spustelėkite Sutinku. Pasirinkite registracijos parinktį.

Įveskite galiojančio el. pašto adresą pavadinimą ir pasirinkite slaptažodį. Patvirtinkite, kad sutinkate su privatumo politika. Pasirinkite registruotis.

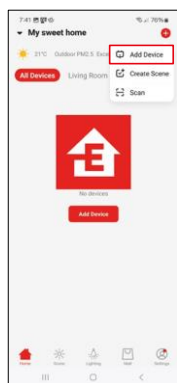
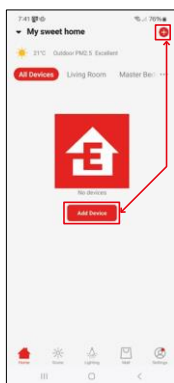

Pasirinkite Pridėti įrenginį.

Pasirinkite "GoSmart" gaminių kategoriją ir pasirinkite "Ambient TV light".

Bluetooth



Vadovaukitės programėlėje pateiktais nurodymais ir įsitikinkite, kad telefone įjungta "Bluetooth" funkcija.

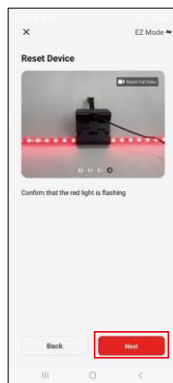
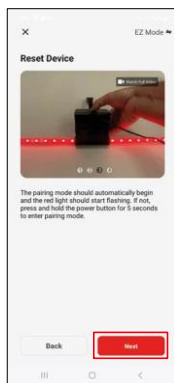
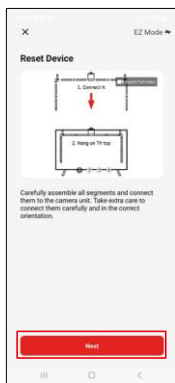

Iš naujo nustatykite prietaisą laikydami fotoaparato mygtuką 5 sekundes.

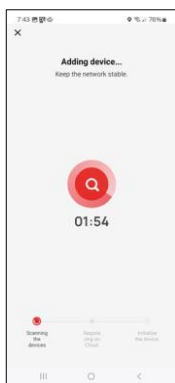
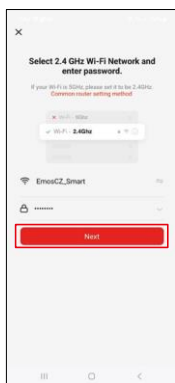





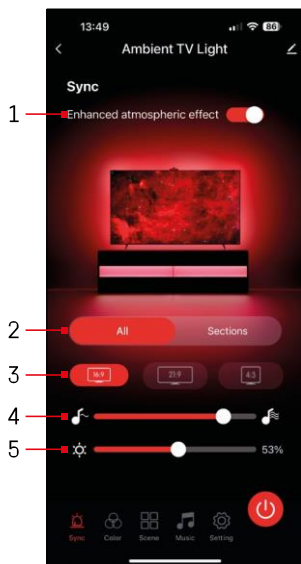

Įveskite "Wi-Fi" tinklo pavadinimą ir slaptažodį. Ši informacija lieka užšifruota ir naudojama tam, kad klaviatūra galėtų nuotoliniu būdu bendrauti su jūsų mobiliuoju įrenginiu.

Prietaiso paieška bus atliekama automatiškai. Po suporavimo klaviatūrą galima pervadinti.

Piktogramos ir indikatoriai



1	Patobulintas atmosferos poveikis
2	Pasirinkite visos šviesos arba atskirų segmentų nustatymus
3	Vaizdo formato nustatymas televizoriuje
4	Spalvų perėjimo greitis
5	Ryškumo nustatymai
	Šviesos sinchronizavimo su televizoriaus vaizdu nustatymas
	Spalvų režimo nustatymas
	Iš anksto nustatytų scenų pasirinkimas
	Sinchronizavimas su muzika ir garsu
	Nustatymai
	Išjungimo / išjungimo mygtukas

Valdikliai ir funkcijos

Spalvų nustatymas

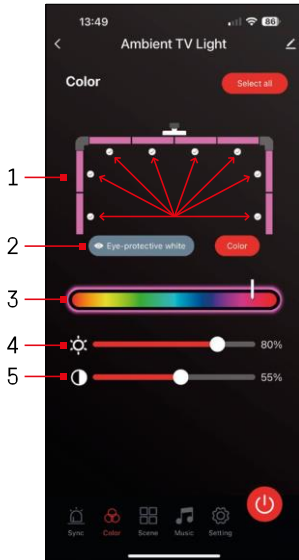

- 1 - Valdymo skydelį sudaro 8 segmentai, kuriuos galima valdyti rankiniu būdu. Pagal numatytuosius pasirinkti visi segmentai, o tai reiškia, bet koks spalvos pokytis atsispindės visuose segmentuose. Jei norite pakeisti tik kelių iš jų spalvą (pvz., pusės), galima pažymėti / nepažymėti kai kuriuos segmentus ir pakeisti spalvą tik tuose segmentuose, kuriuose pažymėtas žymimasis langelis.
- 2 - "Eye-protective white" ir "Color" - tai parinktys, keičiančios šio nustatymo elgseną. Jei pasirinksite parinktį "Eye-protective white" ("Akių apsauginė balta"), visi segmentai pasikeis į baltą spalvą, kuri tarnauja tik kaip aplinkos šviesa, draugiška akims ir mažina akių nuovargį žiūrint televizorių, ypač esant prastam apšvietimui. Kita vertus, pasirinkę parinktį "Spalva", galite pritaikyti segmentus skirtingomis spalvomis, kad apšvietimas būtų ryškesnis ir dinamiškesnis pagal jūsų pageidavimus ar nuotaiką.
- 3 - Spalvos pasirinkimas
- 4 - Ryškumo nustatymai
- 5 - Kontrasto nustatymas

Scenų parinkimas ir kūrimas

Programėlėje yra kelios iš anksto paruoštos scenos, iš kurių galite rinktis. Jei nė viena iš jų neatitinka jūsų poreikių, sąrašo apačioje yra didelis "+" ženklas, leidžiantis sukurti savo sceną.

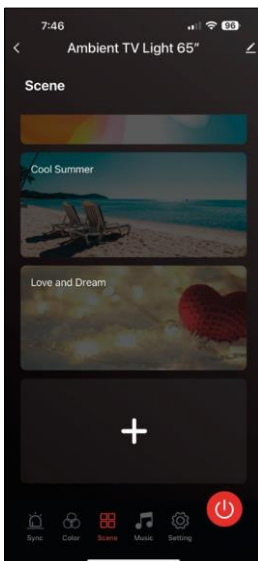

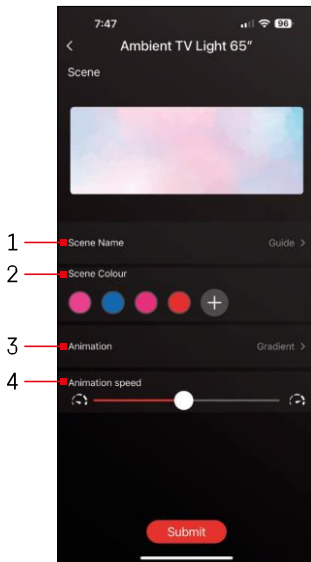

- 1 - Scenos pavadinimų suteikimas
- 2, 3, 4 - Spalvų pasirinkimas, animacija ir animacijos greitis.

Rekomenduojame pirmiausia pasirinkti animacijos stilių, nes ši parinktis turės įtakos spalvų, kurias galite pasirinkti, skaičiui. Kai kuriose animacijose galima naudoti tik 1 spalva, o kai kuriose leidžiama daugiau. Jei šalia spalvų matote pliuso ženklą, tai reiškia, kad prireikus galite pridėti daugiau spalvų. Kaip pavyzdį pasirinkome animacijos stilių "gradientas", kuris sklandžiai pereis tarp pasirinktų spalvų - rožinės, mėlynos, rožinės ir raudonos spalvos. Šios animacijos greitį galite keisti naudodami puslapio apačioje esantį slankiklį.

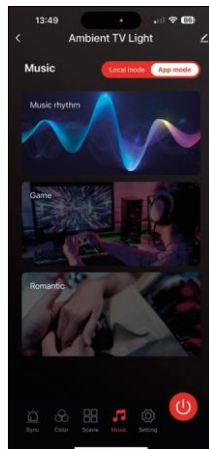
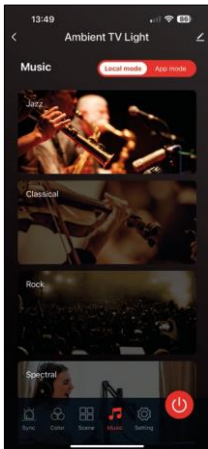

Sinchronizavimas su muzika ir garsu 🎵

Programėlėje siūlomi 2 muzikos sinchronizavimo režimai: "Vietinis režimas" ir "Programėlės režimas". Abiem režimais galima pasirinkti kelias parinktis, kuriomis reguliuojamas garso aptikimo jautrumas ir reakcija į šviesą.

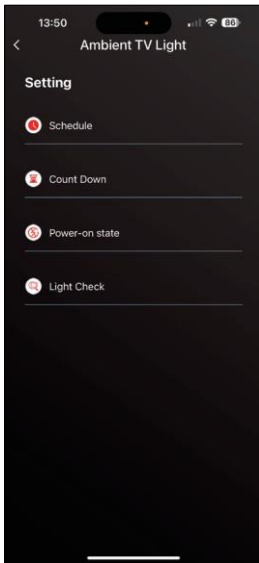

Nustatymų skyrius 

Tvarkaraščių sudarymas  (Tvarkaraštis)

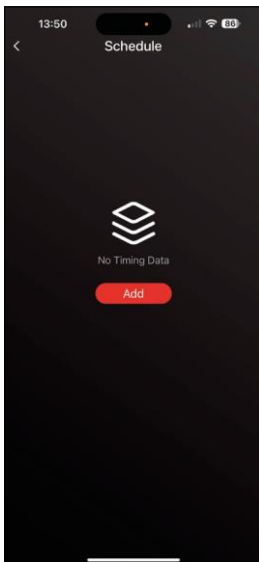

Planuodami galite nustatyti laiką, kada televizoriaus apšvietimas automatiškai įsijungia arba išsijungia. Ši parinktis leidžia ne tik suplanuoti šviesos įjungimą arba išjungimą, bet ir pasirinkti režimą, kuriuo šviesa turėtų įsijungti, ar ji turėtų pradėti sinchronizuotis iš karto, ar likti tik viena spalva arba pradėti sceną.

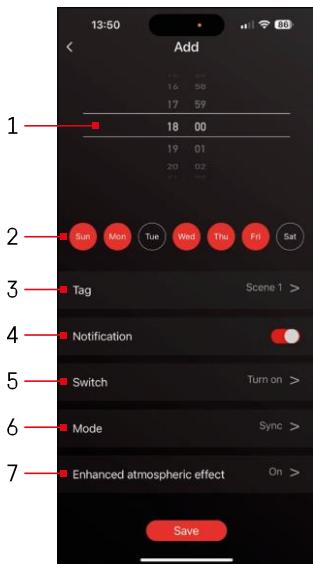

- 1, 2 - pasirenkamas laikas ir dienos, kada šviesa turi būti įjungta arba išjungta
- 3 - Plano pavadinimo suteikimas
- 4 - Įspėjimo funkcija jus, kai planas bus pradėtas vykdyti.
- 5 - Nustatymas, ar įjungti, ar išjungti šviesą tvarkaraščio metu
- 6 - režimo nustatymai (synchronizacijos, spalvų, scenos arba muzikos)
- 7 - Atmosferos efekto įjungimas ir išjungimas

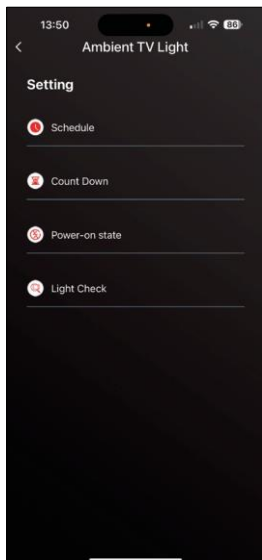

Atgalinis skaičiavimas / uždelstas įjungimas

Praėjus nustatytam laikui, šviesa automatiškai išsijungs.

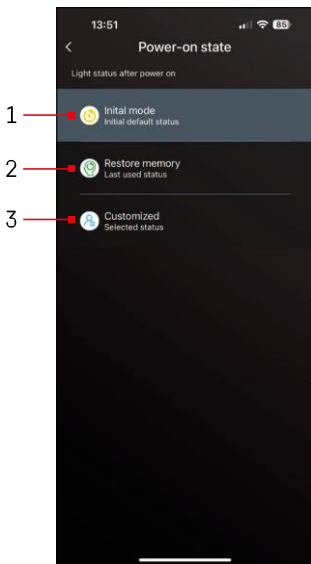

Būsena po įjungimo

Jei prietaisas praranda maitinimą (adapterio atjungimas arba maitinimo sutrikimas), šis nustatymas lemia, kas bus daroma, kai maitinimas bus atkurtas.

- 1 - Numatytųjų nustatymų atkūrimas
- 2 - Atkurti paskutinį naudotą nustatymą
- 3 - pasirinktinius nustatymus, pavyzdžiui, kad prietaisas visada šviestų raudonai, kai atkuriamas maitinimas.

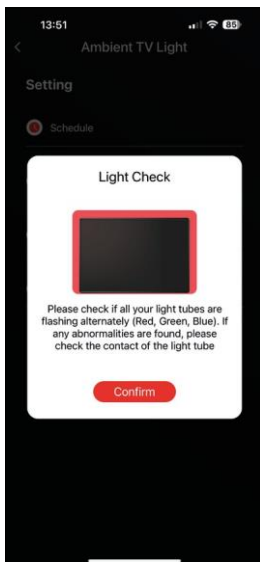

LED segmentų valdymas

Jei pastebėjote, kad kai kurios lemputės elgiasi neįprastai (mirksi, nereaguoja...), rekomenduojame pasinaudoti šia funkcija ir patikrinti, kur gali būti problema.

Pasirinkus šią funkciją, visi segmentai turi būti tos pačios spalvos, o spalva keičiasi palaipsniui. Jei kai kurie segmentai keičiasi lėčiau, tai gali reikšti sugedusias jungtis, kurias rekomenduojame išvalyti.

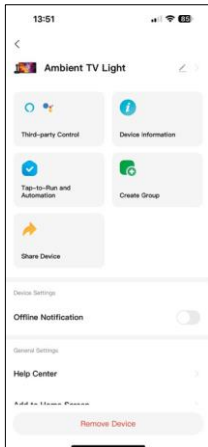

Papildomų nustatymų paaiškinimas

- Įrenginio informacija - pagrindinė informacija apie įrenginį
- "Tap-To-Run" ir automatizavimas - šiam prietaisui priskirtos scenos ir automatizavimas
- Pranešimas apie neprisijungusį įrenginį - pranešimas, kai įrenginys neprisijungia ilgiau nei 8 valandas (pvz., dingus elektrai)
- Sukurti grupę - sukurti panašių prietaisų grupę (naudingiau šviestuvams, pvz., sugrupuoti visus virtuvės šviestuvus).
- "Faq" ir atsiliepimai - Dažnai užduodami klausimai ir atsiliepimai
- Įtraukti į pagrindinį ekraną - sukurti prietaiso piktogramą pagrindiniame telefono meniu
- Patikrinti įrenginio tinklą - patikrinti "Wifi" tinklo veikimą
- Įrenginio atnaujinimas - atnaujinkite savo įrenginį
- Pašalinti įrenginį - atšaukti įrenginio susiejimą

DUK apie triukčių šalinimą

Negaliu susieti įrenginių. Ką galiu padaryti?

- Įsitikinkite, kad naudojate 2,4 GHz "Wi-Fi" tinklą ir turite pakankamai stiprų signalą.
- Nustatymuose suteikite programėlei visus leidimus.
- Įsitikinkite, kad naudojate naujausią mobiliosios operacinės sistemos versiją ir naujausią programos versiją.

Kas visi gali naudotis įrenginiu?

- Prietaisas visada turi turėti administratorių (savininką).
- Administratorius gali dalytis įrenginiu su likusiais namų ūkio nariais ir priskirti jiems teises.