

|| ZTV55 ZTV65 ZTV75

Φωτισμός περιβάλλοντος GoSmart πίσω από την τηλεόραση



Πίνακας περιεχομένων

Οδηγίες ασφαλείας και προειδοποιήσεις.....	2
Περιεχόμενα της συσκευασίας	3
Τεχνικές προδιαγραφές.....	4
Περιγραφή της συσκευής	6
Εγκατάσταση και συναρμολόγηση	7
Έλεγχοι και λειτουργίες.....	12
Συχνές ερωτήσεις αντιμετώπισης προβλημάτων.....	18

Οδηγίες ασφαλείας και προειδοποιήσεις

Πριν από την εγκατάσταση ή τη χρήση του προϊόντος, διαβάστε πρώτα τις οδηγίες στις οδηγίες πλήρως και βεβαιωθείτε ότι τις κατανοείτε. Φυλάξτε το παρόν έγγραφο και τη συσκευασία για μελλοντική αναφορά.

ΠΡΟΕΙΔΟΠΟΙΗΣΗ

Ηλεκτρικός κίνδυνος:

- Η ακατάλληλη εγκατάσταση ή/και χρήση μπορεί να προκαλέσει ηλεκτροπληξία ή πυρκαγιά.
- Διαβάστε τις οδηγίες πριν από την εγκατάσταση και λάβετε υπόψη τα ιδιαίτερα χαρακτηριστικά του χώρου και της θέσης όπου θα εγκατασταθεί το προϊόν.
- Μην ανοίγετε, αποσυναρμολογείτε, τροποποιείτε ή αλλοιώνετε τη συσκευή, εκτός εάν υπάρχει ειδική οδηγία στις οδηγίες χρήσης.
- Οποιοδήποτε μη εξουσιοδοτημένο άνοιγμα ή επισκευή θα έχει ως αποτέλεσμα την απώλεια κάθε ευθύνης, δικαίωματος και εγγύησης.
- Χρησιμοποιείτε πάντα μόνο το αρχικό καλώδιο τροφοδοσίας.
- Το προϊόν μπορεί να τροφοδοτηθεί μόνο με τάση που αντιστοιχεί στις πληροφορίες στην ετικέτα του προϊόντος.
- Μόνο εξειδικευμένος τεχνικός μπορεί να συντηρήσει αυτό το προϊόν για να μειωθεί ο κίνδυνος ηλεκτροπληξίας.
- Αποσυνδέστε το προϊόν από την παροχή ρεύματος πριν από τον καθαρισμό.
- Το προϊόν δεν πρέπει να χρησιμοποιείται από άτομα (συμπεριλαμβανομένων των παιδιών) των οποίων οι φυσικές, αισθητηριακές ή διανοητικές ικανότητες ή η έλλειψη εμπειρίας και γνώσεων δεν τους επιτρέπουν να χρησιμοποιούν το προϊόν με ασφάλεια χωρίς επίβλεψη ή οδηγίες.
- Ο καθαρισμός και η συντήρηση από τον χρήστη δεν πρέπει να γίνεται από παιδιά χωρίς επίβλεψη.
- Μην βυθίζετε το προϊόν σε νερό ή άλλα υγρά.

Κίνδυνος πυρκαγιάς:

- Μην χρησιμοποιείτε το προϊόν εάν οποιοδήποτε μέρος έχει υποστεί ζημιά ή είναι ελαττωματικό. Αντικαταστήστε αμέσως το κατεστραμμένο ή ελαττωματικό προϊόν.

Κίνδυνος ασφυξίας:

- Μην αφήνετε τα παιδιά να παίζουν με το υλικό συσκευασίας. Διατηρείτε το υλικό συσκευασίας μακριά από παιδιά.

ΣΗΜΕΙΩΣΗ

Κίνδυνος παραπατήματος:

- Το καλώδιο τροφοδοσίας και το προϊόν πρέπει πάντα να τοποθετούνται έτσι ώστε να μην παρεμποδίζουν τα συνήθη βήματα.

ΣΗΜΕΙΩΣΗ

Κίνδυνος πρόκλησης ζημιών στο προϊόν:

- Χρησιμοποιήστε το προϊόν μόνο όπως περιγράφεται στο παρόν έγγραφο.
- Αποτρέψτε την πτώση του προϊόντος και προστατέψτε το από χτυπήματα.
- Μην χρησιμοποιείτε επιθετικά χημικά κατά τον καθαρισμό του προϊόντος.
- Επιβλέπετε τα παιδιά ώστε να μην παίζουν με το προϊόν.



Πριν χρησιμοποιήσετε τη συσκευή, διαβάστε τις οδηγίες .



Τηρείτε τις οδηγίες ασφαλείας του παρόντος εγχειριδίου.

Η EMOS spol. s r.o. δηλώνει ότι τα προϊόντα ZTV55, ZTV65 και ZTV75 συμμορφώνονται με τις βασικές απαιτήσεις και άλλες σχετικές διατάξεις των οδηγιών. Ο εξοπλισμός μπορεί να λειτουργήσει ελεύθερα στην ΕΕ.

Η δήλωση συμμόρφωσης βρίσκεται στον ιστότοπο <http://www.emos.eu/download>.

Ο εξοπλισμός μπορεί να λειτουργήσει βάσει της γενικής άδειας αριθ. VO-R/10/07.2021-8, όπως



Περιεχόμενα της
συσκευασίας
Εγχειρίδιο χρήσης Sync
Camera
6 × συνηθισμένο τμήμα LED
Αριστερό και δεξιό τμήμα LED στο
τέλος
Γωνιακή σύνδεση 2×
4× ζεύξη τμημάτων
Προσαρμογέας
τροφοδοσίας

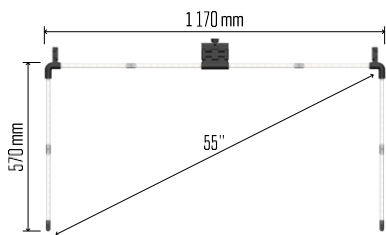

ZTV55

Τεχνικές προδιαγραφές

Τροφοδοσία: 12 V DC / 2A

Ισχύς: 24 W

Φωτεινή : ZTV55 450 lm / ZTV65 610 lm ZTV75
660 lm

Χρώμα φωτός: RGBIC

Μήκος καλωδίου: 2.5m

Πρωτόκολλο επικοινωνίας: 2,4 GHz WI-FI
(IEEE802.11b/g/n)

ΕΦΑΡΜΟΓΗ: EMOS GoSmart για Android και iOS

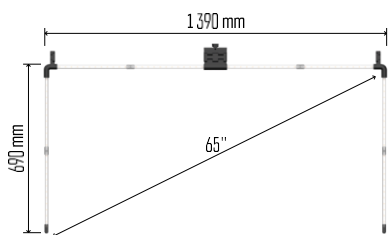

ZTV65

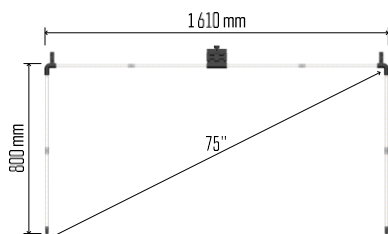

ZTV75

Ανακοίνωση

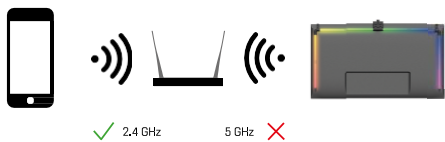

Η συσκευή υποστηρίζει μόνο Wi-Fi 2,4GHz (δεν υποστηρίζει 5GHz).

Περιγραφή της συσκευής

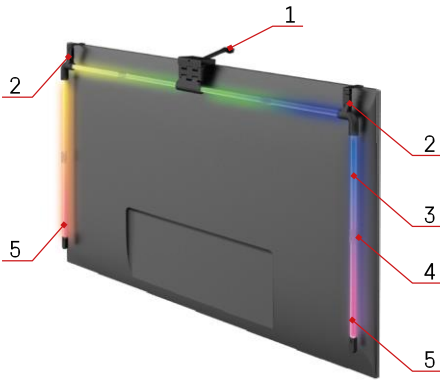

- 1 - Κάμερα συγχρονισμού
- 2 - Γωνιακοί αρμοί
- 3 - Τμήμα LED
- 4 - Τμηματοποιημένη άρθρωση
- 5 - Αριστερό και δεξιό τμήμα LED στο τέλος

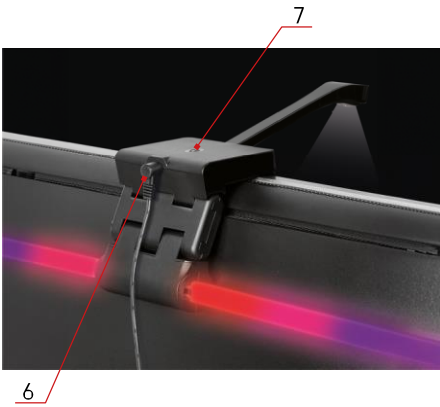

- 6 - Υποδοχή τροφοδοσίας
- 7 - Κουμπί επαναφοράς και ON/OFF

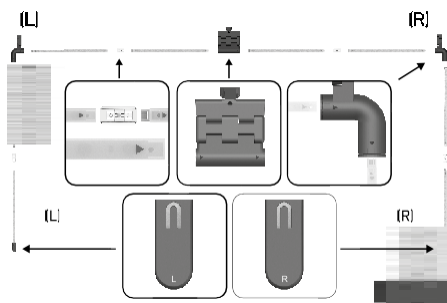

Εγκατάσταση και συναρμολόγηση

Συνδέστε προσεκτικά όλα τα τμήματα. Δώστε ιδιαίτερη προσοχή στο σωστό προσανατολισμό των τμημάτων για να αποφύγετε την καταστροφή των συνδέσμων. Αποφύγετε τη χρήση υπερβολικής δύναμης που θα μπορούσε να προκαλέσει ανεπανόρθωτη ζημιά στη συσκευή.

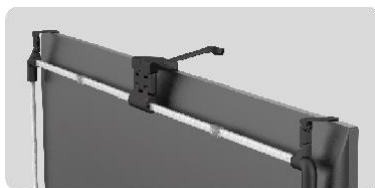

Κρεμάστε ολόκληρη τη δομή από τα 2 γωνιακά στηρίγματα και την κάμερα στο πίσω μέρος της τηλεόρασης και αφαιρέστε το προστατευτικό φιλμ από το φακό της κάμερας.

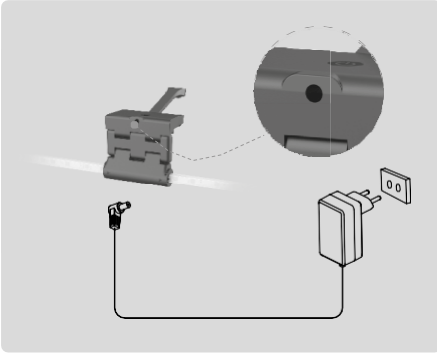

Συνδέστε την παροχή ρεύματος.

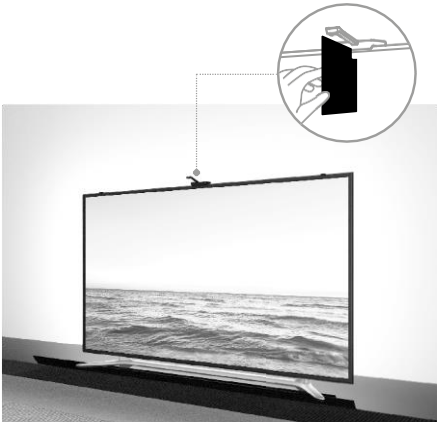

Για καλύτερα αποτελέσματα, είναι σημαντικό να γείρετε σωστά την κάμερα συγχρονισμού. Για να το κάνετε αυτό, χρησιμοποιήστε την παρεχόμενη κάρτα γωνίας και ευθυγραμμίστε την το πίσω μέρος της με την οθόνη της τηλεόρασης, έτσι το επάνω άκρο της να ακουμπάει στην κάμερα. Στη συνέχεια, γείρετε την κάμερα έτσι ώστε να ευθυγραμμιστεί με τη γωνιακή κάρτα.

Σύζευξη με μια εφαρμογή

Εγκατάσταση της εφαρμογής EMOS GoSmart



Η εφαρμογή είναι διαθέσιμη για Android και iOS μέσω του Google play και του App Store. Για να κατεβάσετε την εφαρμογή, σαρώστε τον σχετικό κωδικό QR.

Βήματα στην EMOS GoSmart για κινητά

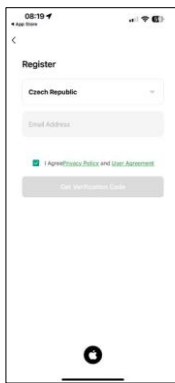
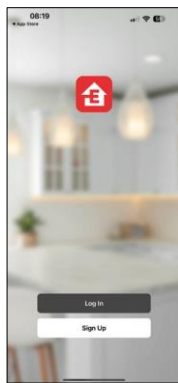
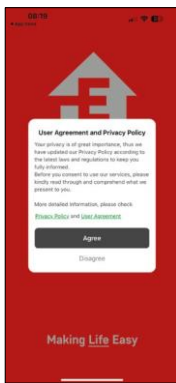

Ανοίξε την εφαρμογή EMOS GoSmart και επιβεβαιώστε την πολιτική απορρήτου και κάντε κλικ στο κουμπί Συμφωνώ. Επιλέξτε την επιλογή εγγραφής.

Εισάγετε το όνομα μιας έγκυρης διεύθυνσης ηλεκτρονικού ταχυδρομείου και επιλέξτε έναν κωδικό πρόσβασης.

Επιβεβαιώστε τη συγκατάθεσή σας στην πολιτική απορρήτου. Επιλέξτε εγγραφή.

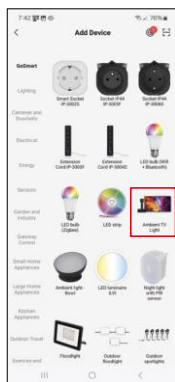
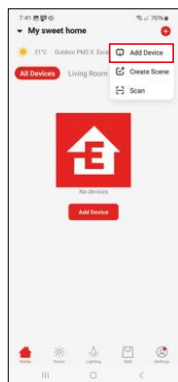
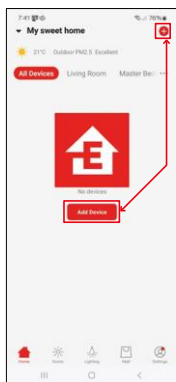

Επιλέξτε Προσθήκη συσκευής.

Επιλέξτε την κατηγορία προϊόντων GoSmart και επιλέξτε το Ambient TV light.

Bluetooth



Ακολουθήστε τις οδηγίες της εφαρμογής και βεβαιωθείτε ότι το Bluetooth είναι ενεργοποιημένο στο τηλέφωνό σας.

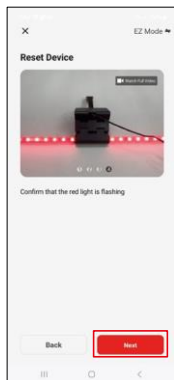
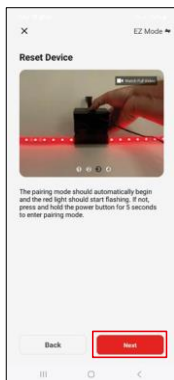
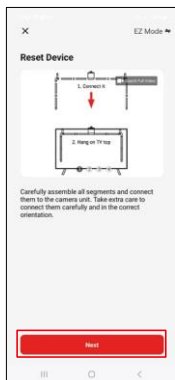

Επαναφέρετε τη συσκευή κρατώντας πατημένο το κουμπί στην κάμερα για 5 δευτερόλεπτα.

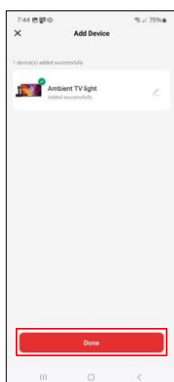
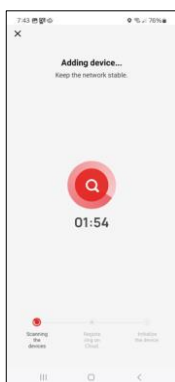
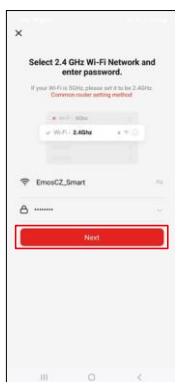



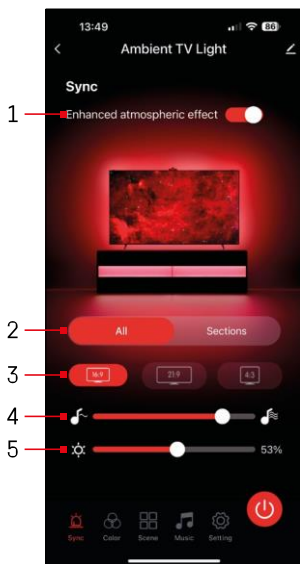

Εισάγετε το όνομα και τον κωδικό πρόσβασης του δικτύου Wi-Fi. Αυτές οι πληροφορίες παραμένουν κρυπτογραφημένες και χρησιμοποιούνται για να επιτρέψουν στο πληκτρολόγιο να επικοινωνήσει με την κινητή συσκευή σας εξ αποστάσεως.

Η θα αναζητηθεί αυτόματα. Μετά την αντιστοίχιση, το πληκτρολόγιο μπορεί να μετονομαστεί.

Εικονίδια και ενδεικτικές λυχνίες



1	Βελτιωμένο ατμοσφαιρικό αποτέλεσμα
2	Επιλογή ρυθμίσεων για ολόκληρο το φως ή για μεμονωμένα τμήματα
3	Ρύθμιση της μορφής βίντεο στην τηλεόρασή σας
4	Ταχύτητα μετάβασης χρώματος
5	Ρυθμίσεις φωτεινότητας
	Ρύθμιση του συγχρονισμού του φωτός με την εικόνα της τηλεόρασης
	Ρύθμιση της λειτουργίας χρώματος
	Επιλογή προκαθορισμένων σκηνών
	Συγχρονισμός με μουσική και ήχο
	Ρυθμίσεις



Έλεγκοι και λειτουργίες

Ρύθμιση χρώματος

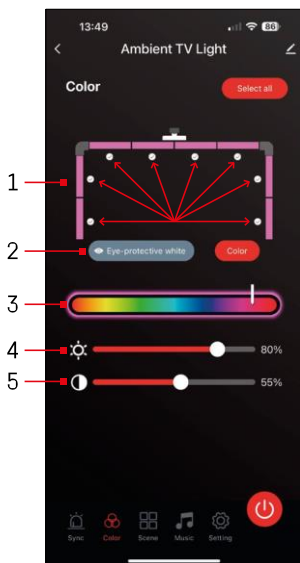

- 1 - Ο πίνακας ελέγχου αποτελείται από 8 τμήματα που μπορούν να χειριστούν χειροκίνητα. Από προεπιλογή, όλα τα τμήματα είναι επιλεγμένα, πράγμα που σημαίνει οποιαδήποτε αλλαγή χρώματος θα αντικατοπτρίζεται σε όλα τα τμήματα. Εάν θέλετε να αλλάξετε το χρώμα μόνο μερικών από αυτά (για παράδειγμα, των μισών), είναι δυνατόν να επιλέξετε/αποεπιλέξετε ορισμένα τμήματα και να αλλάξετε το χρώμα μόνο για τα τμήματα στα οποία το πλαίσιο ελέγχου είναι επιλεγμένο.
- 2 - Οι επιλογές "Λευκό για την προστασία των ματιών" και "Χρώμα" είναι επιλογές που αλλάζουν τη συμπεριφορά αυτής της ρύθμισης. Εάν επιλέξετε την επιλογή "Eye-protective white" (Λευκό προστασίας ματιών), όλα τα τμήματα θα αλλάξουν σε ένα λευκό χρώμα που χρησιμοποιεί μόνο ως φως περιβάλλοντος που είναι φιλικό προς τα μάτια και ελαχιστοποιεί την κόπωση των ματιών κατά την παρακολούθηση τηλεόρασης, ειδικά σε συνθήκες χαμηλού φωτισμού. Από την άλλη πλευρά, η επιλογή "Χρώμα" σας επιτρέπει να προσαρμόσετε τα τμήματα με διαφορετικά χρώματα, παρέχοντας πιο ζωντανό και δυναμικό φωτισμό ανάλογα με τις προτιμήσεις ή τη διάθεσή σας.
- 3 - Επιλογή χρώματος
- 4 - Ρυθμίσεις φωτεινότητας
- 5 - Ρύθμιση αντίθεσης

Επιλογή και δημιουργία σκηνών

Η εφαρμογή περιέχει διάφορες προκαθορισμένες σκηνές από τις οποίες μπορείτε να επιλέξετε. Αν καμία από αυτές δεν ταιριάζει στις ανάγκες σας, υπάρχει ένα μεγάλο σύμβολο "+" στο κάτω μέρος λίστας που σας επιτρέπει να δημιουργήσετε τη δική σας σκηνή.

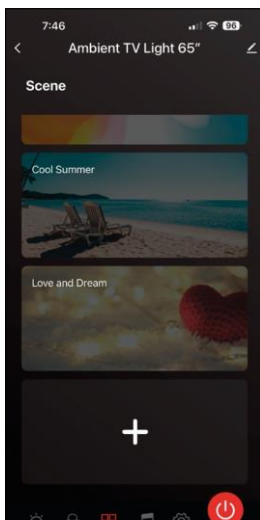

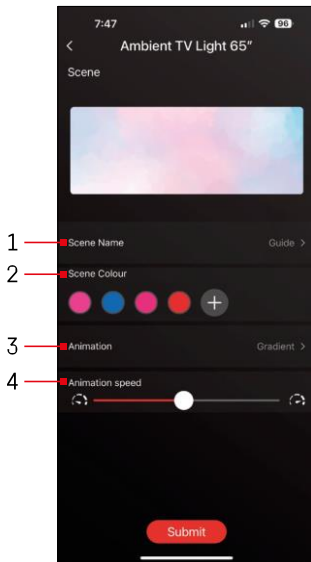

- 1 - Ονομασία της σκηνής
- 2, 3, 4 - Επιλογή χρώματος, κίνηση και ταχύτητα κίνησης.

Συνιστούμε να επιλέξετε πρώτα ένα στυλ κίνησης, καθώς αυτή η επιλογή θα επηρεάσει τον αριθμό των χρωμάτων που μπορείτε να επιλέξετε. Ορισμένα κινούμενα σχέδια επιτρέπουν μόνο

1 χρώμα και μερικά επιτρέπουν περισσότερα. Αν δείτε ένα σύμβολο συν δίπλα στα χρώματα, σημαίνει ότι μπορείτε να προσθέσετε περισσότερα χρώματα ανάλογα με τις ανάγκες σας. Ως παράδειγμα, επιλέξαμε το στυλ κίνησης "gradient", το οποίο θα μεταβαίνει ομαλά μεταξύ των επιλεγμένων χρωμάτων - ροζ, μπλε, ροζ και κόκκινο. Μπορείτε να αλλάξετε την ταχύτητα αυτής της κίνησης χρησιμοποιώντας το ρυθμιστικό στο κάτω μέρος αυτής της σελίδας.

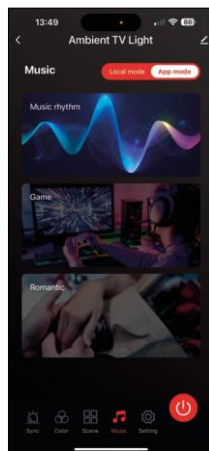
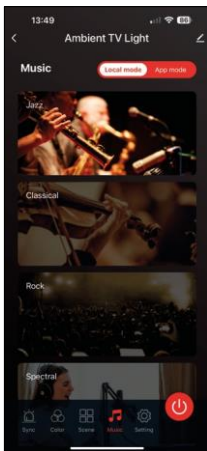



Συγχρονισμός με μουσική και ήχο

Η εφαρμογή προσφέρει 2 λειτουργίες συγχρονισμού μουσικής:

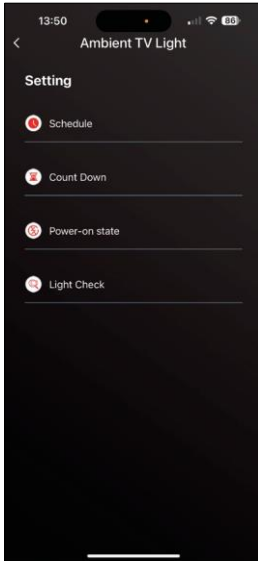
"Τοπική λειτουργία" και "Λειτουργία εφαρμογής"
Και οι δύο λειτουργίες προσφέρουν διάφορες επιλογές που ρυθμίζουν την ευαισθησία ανίχνευσης ήχου και την απόκριση στο φως.



Τμήμα ρυθμίσεων 

Προγραμματισμός (Πρόγραμμα) 

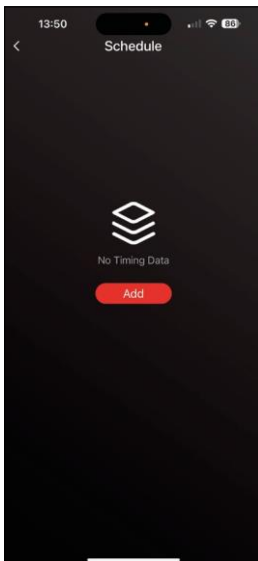

Ο προγραμματισμός σας επιτρέπει να ορίζετε τις ώρες κατά τις οποίες ο φωτισμός της τηλεόρασης θα ενεργοποιείται ή θα απενεργοποιείται αυτόματα. Αυτή η επιλογή όχι μόνο σας επιτρέπει να προγραμματίσετε το άναμμα ή το σβήσιμο των φώτων, αλλά και να επιλέξετε τη λειτουργία με την οποία θα ανάψουν τα φώτα, αν θα αρχίσουν να συγχρονίζονται αμέσως ή θα παραμείνουν μόνο σε ένα χρώμα ή να ξεκινήσετε μια σκηνή.



- 1, 2 - Επιλογή της ώρας και των ημερών κατά τις οποίες το φως θα πρέπει να ενεργοποιείται ή να απενεργοποιείται
- 3 - Ονομασία του σχεδίου
- 4 - Η λειτουργία ειδοποίησης θα σας όταν ενεργοποιείται το σχέδιο.
- 5 - Ρύθμιση της ενεργοποίησης ή απενεργοποίησης του φωτός κατά τη διάρκεια του προγράμματος
- 6 - Ρυθμίσεις λειτουργίας (συγχρονισμός, χρώμα, σκηνή ή μουσική)
- 7 - Ενεργοποίηση/απενεργοποίηση του ατμοσφαιρικού εφέ

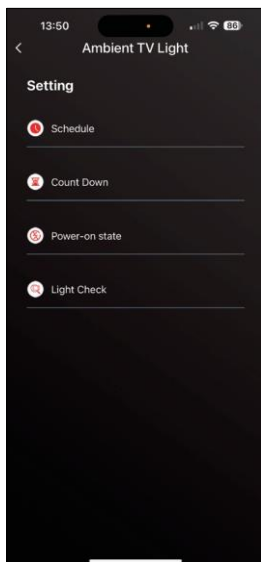

Αντίστροφη μέτρηση / Καθυστερημένο κλείσιμο

Η λυχνία σβήνει αυτόματα μετά την παρέλευση του καθορισμένου χρόνου.

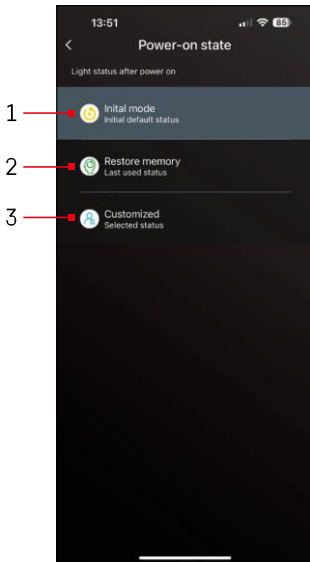

Κατάσταση μετά την ενεργοποίηση

Εάν η συσκευή χάσει την τροφοδοσία (αποσύνδεση προσαρμογέα ή διακοπή ρεύματος), αυτή η ρύθμιση καθορίζει τι θα συμβεί όταν επανέλθει η τροφοδοσία.

- 1 - Επαναφορά προεπιλεγμένων ρυθμίσεων
- 2 - Επαναφορά της τελευταίας χρησιμοποιούμενης ρύθμισης
- 3 - Προσαρμοσμένες ρυθμίσεις, για παράδειγμα, ώστε η συσκευή να ανάβει πάντα με κόκκινο χρώμα όταν επανέρχεται η τροφοδοσία.

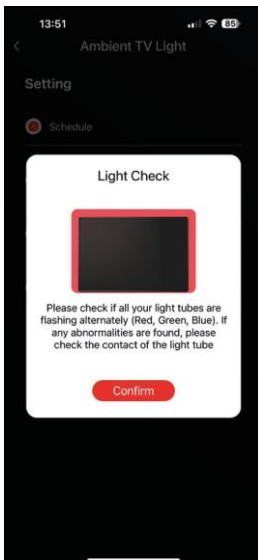

Έλεγχος τμημάτων LED

Εάν παρατηρήσετε ότι κάποια φώτα συμπεριφέρονται ασυνήθιστα (αναβοσβήνουν, δεν ανταποκρίνονται...), σας συνιστούμε να χρησιμοποιήσετε αυτή τη λειτουργία για να ελέγξετε πού μπορεί να βρίσκεται το πρόβλημα.

Μετά την επιλογή αυτής της λειτουργίας, όλα τα τμήματα θα πρέπει να αλλάζουν στο ίδιο χρώμα με σταδιακή αλλαγή χρώματος. Εάν ορισμένα τμήματα αλλάζουν πιο αργά, αυτό μπορεί να υποδηλώνει ελαττωματικές συνδέσεις, τις οποίες συνιστούμε να καθαρίσετε.

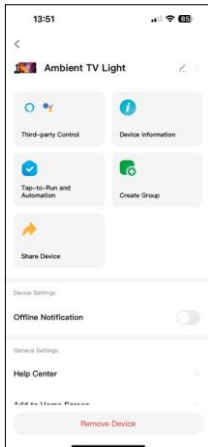

Επεξήγηση πρόσθετων ρυθμίσεων

- Πληροφορίες συσκευής - βασικές πληροφορίες για τη συσκευή
- Tap-To-Run και αυτοματισμοί - σκηνές και αυτοματισμοί που έχουν εκχωρηθεί σε αυτή τη συσκευή
- Ειδοποίηση εκτός σύνδεσης - ειδοποίηση όταν η συσκευή είναι εκτός σύνδεσης για περισσότερες από 8 ώρες (π.χ. διακοπή ρεύματος)
- Δημιουργία ομάδας - δημιουργία ομάδας παρόμοιων συσκευών (πιο χρήσιμη για φώτα, για παράδειγμα ομαδοποίηση όλων των φώτων σε μια κουζίνα)
- Faq and Feedback - Συχνές ερωτήσεις και σχόλια
- Προσθήκη στην αρχική οθόνη - δημιουργία ενός εικονιδίου συσκευής στο κύριο μενού του τηλεφώνου
- Έλεγχος δικτύου συσκευής - ελέγξτε τη λειτουργικότητα του δικτύου Wifi
- Ενημέρωση συσκευής - ενημερώστε τη συσκευή σας
- Κατάργηση συσκευής - ακύρωση της αντιστοίχισης συσκευής

Συχνές ερωτήσεις αντιμετώπισης προβλημάτων

Δεν μπορώ να συνδέσω τις συσκευές. Τι μπορώ να κάνω;

- Βεβαιωθείτε ότι χρησιμοποιείτε δίκτυο Wi-Fi 2,4 GHz και ότι έχετε αρκετά ισχυρό σήμα.
- Επιτρέψτε στην εφαρμογή όλα τα δικαιώματα στις ρυθμίσεις.
- Βεβαιωθείτε ότι χρησιμοποιείτε την τελευταία έκδοση του λειτουργικού συστήματος κινητού και την τελευταία έκδοση της εφαρμογής.

μπορεί να χρησιμοποιήσει τη συσκευή;

- Η συσκευή πρέπει πάντα να έχει έναν διαχειριστή (ιδιοκτήτη).
- Ο διαχειριστής μπορεί να μοιραστεί τη συσκευή με τα υπόλοιπα μέλη του νοικοκυριού και να τους εκχωρήσει δικαιώματα.