

|| ZTV55 ZTV65 ZTV75

GoSmart Ambient-valaistus TV:n takana



Sisällysluettelo

Turvallisuusohjeet ja varoitukset	2
Pakkauksen sisältö	3
Tekniset tiedot	4
Laitteen kuvaus	6
Asennus ja kokoonpano	7
Hallintalaitteet ja toiminnot.....	12
Vianmääritys FAQ.....	18

Turvallisuusohjeet ja varoitukset

Ennen tuotteen asentamista tai käyttämistä lue ensin ohjeet kokonaan ja varmista, että ymmärrät ne. Säilytä tämä asiakirja ja pakkaus myöhempiä käyttöä varten.

VAROITUS

Sähköinen riski:

- Virheellinen asennus ja/tai käyttö voi aiheuttaa sähköiskun tai tulipalon.
- Lue ohjeet ennen asennusta ja ota huomioon sen tilan ja paikan erityispiirteet, johon tuote asennetaan.
- Älä avaa, pura, muokkaa tai muuta laitetta, ellei sitä ole erikseen ohjeissa kehoitettu tekemään niin.
- Luvattoman avaamisen tai korjaamisen seurauksena menetetään kaikki vastuu, ja takuut.
- Käytä aina vain alkuperäistä virtajohtoa.
- Tuotteeeseen voidaan syöttää vain jännite, joka vastaa tuotteen etiketissä olevia tietoja.
- Vain pätevä teknikko saa huoltaa tätä tuotetta sähköiskun vaaran vähentämiseksi.
- Irrota tuote virtalähteestä ennen puhdistusta.
- Tuotetta eivät saa käyttää henkilöt (mukaan lukien lapset), joiden fyysiset, aistien tai henkiset kyvyt tai kokemuksen ja tietojen puute estävät heitä käyttämästä tuotetta turvallisesti ilman valvontaa tai opastusta.
- Lapset eivät saa suorittaa puhdistusta ja huoltoa ilman valvontaa.
- Älä upota tuotetta veteen tai muihin nesteisiin.

Tulipalon vaara:

- Älä käytä tuotetta, jos jokin osa on vaurioitunut tai viallinen. Vaihda vaurioitunut tai viallinen tuote välittömästi.

Tukehtumisvaara:

- Älä anna lasten leikkiä pakkausmateriaalilla. Pidä pakkausmateriaali ulottumattomissa.

ILMOITUS

Kompastumisvaara:

- Virtajohto ja tuote on aina sijoitettava siten, että se ei häiritse normaaleja kävelyalueita.

ILMOITUS

Tuotteen vaurioitumisvaara:

- Käytä tuotetta vain tässä asiakirjassa kuvatulla tavalla.
- Estä tuotteen putoaminen ja suoja sitä iskuilta.
- Älä käytä aggressiivisiä kemiallisia puhdistusaineita tuotetta puhdistuaksesi.
- Valvo lapsia, jotta he eivät leiki tuotteella.



Lue ennen laitteen käyttöä.



Noudata tässä käyttöohjeessa annettuja turvallisuusohjeita.

EMOS spol. s r.o. vakuuttaa, että tuotteet ZTV55, ZTV65 ja ZTV75 ovat direktiivien olennaisten vaatimusten ja muiden asiaa koskevien säännösten mukaisia. Laitteita voidaan käyttää vapaasti EU:n alueella. Vaatimustenmukaisuusvakuutus löytyy verkkosivuilta <http://www.emos.eu/download>.

Laitetta voidaan käyttää yleisen luvan nro VO-R/10/07.2021-8, sellaisena kuin se on, perusteella.



Pakkauksen sisältö

Sync Camera Käyttöohje

6× tavallinen LED-segmentti

Vasen ja oikea LED-segmentti

2× kulmaliitos

4× segmenttikytkenä

Virtalähde

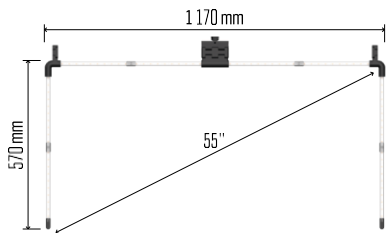

ZTV55

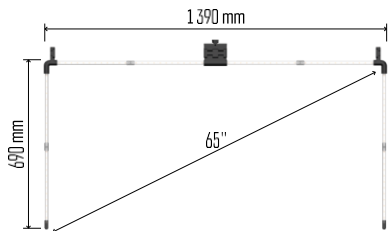

ZTV65

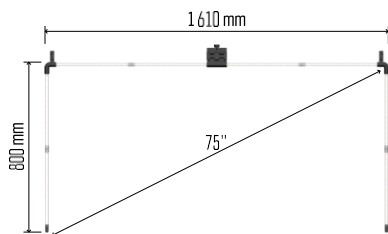

ZTV75

Tekniset tiedot Virtalähde:

12 V DC / 2A Teho: 24 W

: ZTV55 450 lm / ZTV65 610 lm ZTV75 660 lm

Valon väri: RGBIC

Kaapelin pituus: 2.5m

Tietoliikenneprotokolla: 2,4 GHz WI-FI

(IEEE802.11b/g/n)

APP: EMOS GoSmart Androidille ja iOS:lle

Ilmoitus

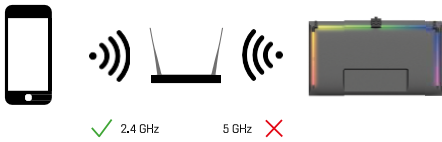

Laite tukee vain 2,4 GHz:n Wi-Fi-yhteyttä (ei tue 5GHz:n taajuutta).

Laitteen kuvaus

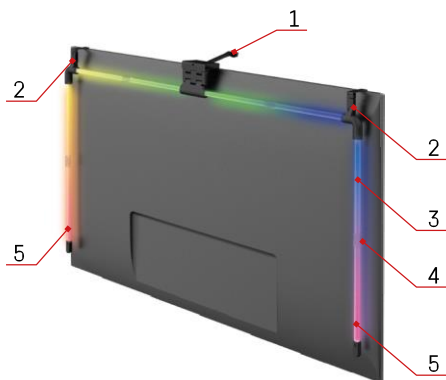

1 - Synkronointikamera

2 - Kulmaliitokset

3 - LED-segmentti

4 - Segmentoitu liitos

5 - Vasen ja oikea LED-segmentti

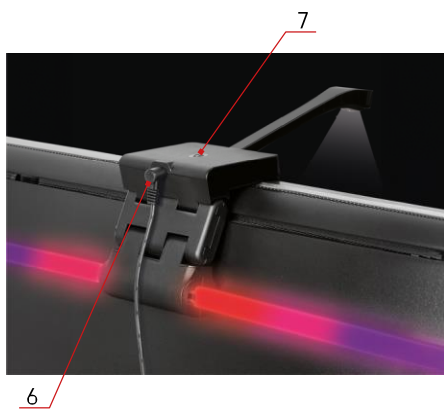

6 - Virtaliitin

7 - Nollaus- ja ON/OFF-painike

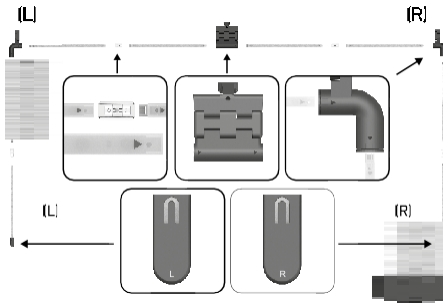

Asennus ja kokoonpano

Yhdistä kaikki segmentit huolellisesti. Kiinnitä erityistä huomiota segmenttien oikeaan suuntaukseen, jotta liittimet eivät vahingoitu. Vältä liiallista voimankäyttöä, joka voisi vahingoittaa laitetta korjaamattomasti.

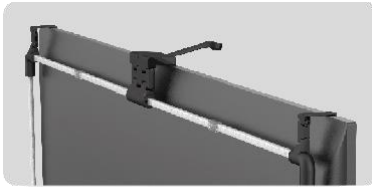

Ripusta koko rakenne 2 kulmakannattimen avulla, ja kamera television takaosaan ja poista suojakalvo kameran linssistä.

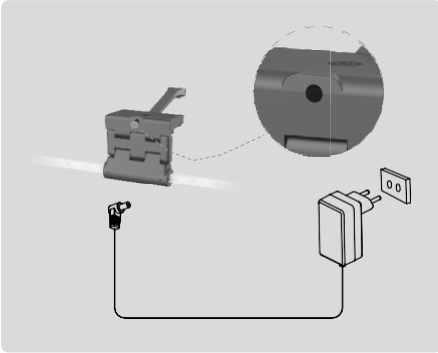

Kytke virtalähde.

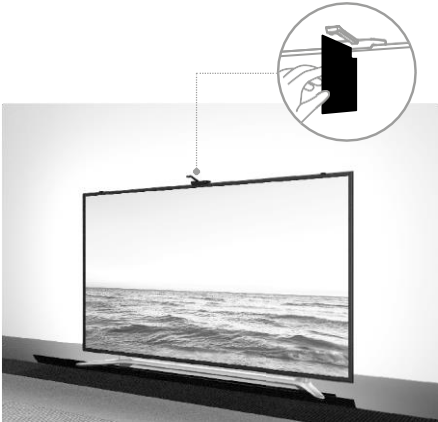

Parhaiden tulosten saavuttamiseksi on tärkeää kallistaa synkronointikamera oikein. Käytä tätä varten mukana toimitettua kulmakorttia ja kohdista takapuolelle TV-ruudun kanssa niinyläreuna koskettaa kameraa. Kallista sitten kameraa niin, että se on linjassa kulmakortin kanssa.

Pariitos sovelluksen kanssa

EMOS GoSmart -sovelluksen asentaminen



Sovellus on saatavilla Android- ja iOS-käyttöjärjestelmille Google Playsta ja App Storesta. Voit ladata sovelluksen skannaamalla kyseisen QR-koodin.

EMOS GoSmart vaiheet

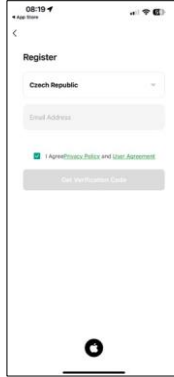
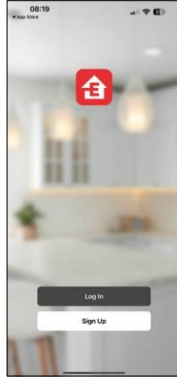
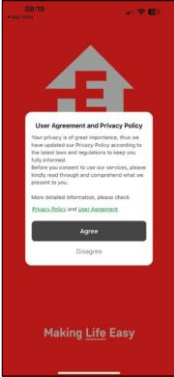

Avaa EMOS GoSmart -sovellus, vahvista tietosuojakäytäntö ja napsauta Hyväksyn. Valitse rekisteröintivaihtoehto.

Kirjoita voimassa olevan sähköpostiosoitteen nimi ja valitse salasanana. Vahvista, että hyväksyt tietosuojakäytännön. Valitse Rekisteröidy.

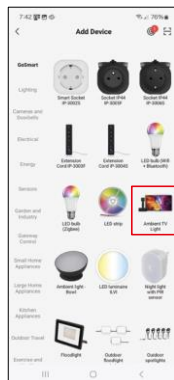
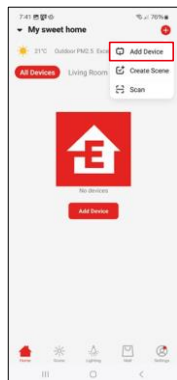

Valitse Lisää laite.

Valitse GoSmart-tuoteryhmä ja valitse Ambient TV light.

Bluetooth



Seuraa sovelluksen ohjeita ja varmista, että Bluetooth on päällä puhelimesasi.

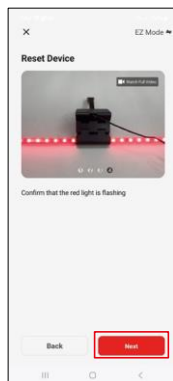
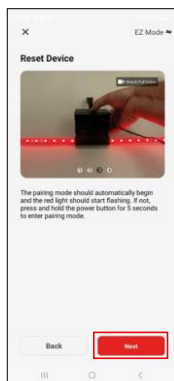
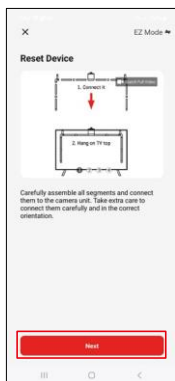

Nollaa laite pitämällä kameran painiketta painettuna 5 sekunnin ajan.

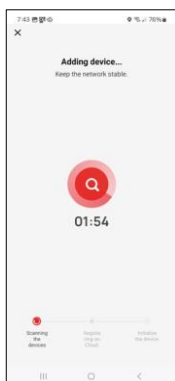
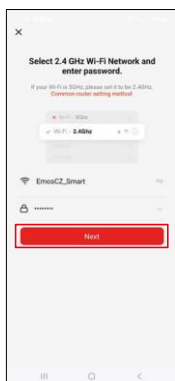

Anna Wi-Fi-verkkosi nimi ja salasana. Nämä tiedot pysyvät salattuina, ja niitä käytetään, jotta näppäimistö voi kommunikoida mobiililaitteesi kanssa etänä.

Laitte etsitään automaattisesti. Pariliitoksen muodostamisen jälkeen näppäimistö voidaan nimetä uudelleen.

Kuvakkeet ja merkkivalot

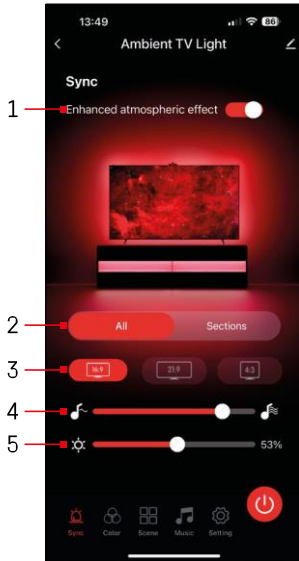

1	Parannettu ilmavehän vaikutus
2	Valitse koko valon tai yksittäisten segmenttien asetukset
3	Videoformaatin asettaminen televisiossa
4	Värin siirtymisnopeus
5	Kirkkausasetukset
	Valon synkronoinnin asettaminen TV-kuvan kanssa
	Väritilan asettaminen
	Ennalta määritettyjen kohtausten valinta
	Synkronointi musiikin ja äänen kanssa
	Asetukset
	On/Off-painike

Hallintalaitteet ja toiminnot

asettaminen 

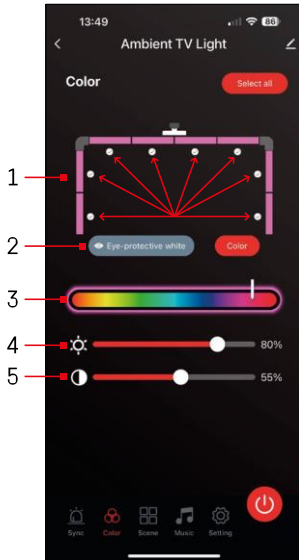

- 1 - Ohjauspaneelissa on 8 segmenttiä, joita voidaan manuaalisesti. Oletusarvoisesti kaikki segmentit on valittu, mikä tarkoittaa että kaikki värimuutokset heijastuvat kaikkiin segmentteihin. Jos haluat muuttaa väriä vain muutamassa segmentissä (esimerkiksi puolessa), on mahdollista valita/poistaa valinta joistakin segmenteistä ja muuttaa väriä vain niissä segmenteissä, joissa valintaruutu on valittuna.
- 2 - "Silmii suojaava valkoinen" ja "Väri" ovat vaihtoehtoja, jotka muuttavat tämän asetuksen käyttäytymistä. Jos valitset vaihtoehdon "Silmii suojaava valkoinen", kaikki segmentit vaihtuvat valkoiseen väriin, joka toimii ainoastaan silmille ystävällisenä ympäristön valona ja minimoi silmien väsymisen televisiota katseltaessa, erityisesti hämärässä. Toisaalta valitsemalla "Väri"-vaihtoehdon voit mukauttaa segmenttejä eri väreillä, jolloin saat eloisamman ja dynaamisemman valaistuksen mieltymyksesi tai mielialasi mukaan.
- 3 - Väriin valinta
- 4 - Kirkkausasetukset
- 5 - Kontrastin asetus

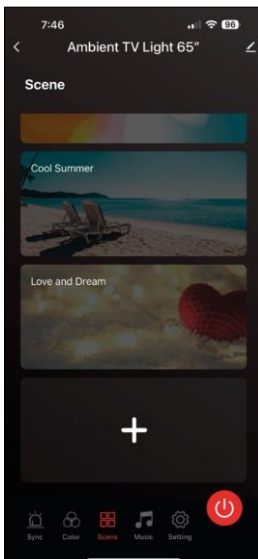

Kohtausten valinta ja lainen

Sovellus sisältää useita valmiita kohtauksia, joista voit valita. Jos mikään niistä ei sovi tarpeisiisi, luettelon alareunassa on suuri "+"-merkki, jonka avulla voit luoda oman kohtauksen.

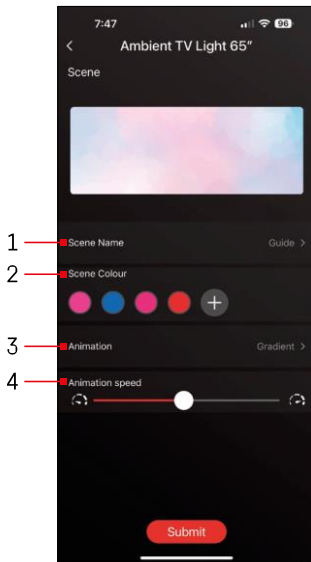

- 1 - Kohtauksen nimeäminen
- 2, 3, 4 - Värin valinta, animaatio ja animaation nopeus.

Suosittellemme valitsemaan animaatiotyylin ensin, sillä tämä vaihtoehto vaikuttaa valittavissa olevien värien määrään. Jotkin animaatiot sallivat vain 1 väri ja jotkut sallivat useamman väriä. Jos näet plusmerkin värien vieressä, se tarkoittaa, että voit värejä tarpeen mukaan. Esimerkkinä valitsimme animaatiotyylin "gradientti", joka siirtyy pehmeästi valittujen värien välillä - vaaleanpunainen, sininen, vaaleanpunainen ja punainen. Voit muuttaa animaation nopeutta tämän sivun alareunassa olevan liukusäätimen avulla.

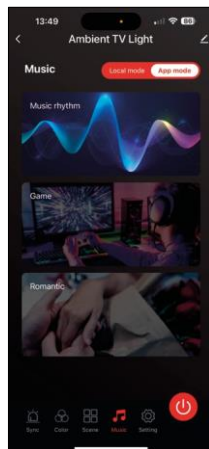
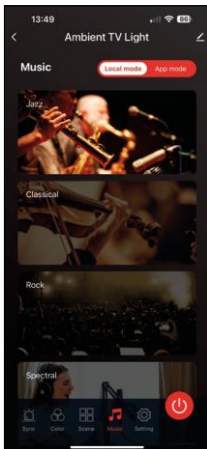

Synkronointi musiikin ja äänen kanssa 🎵

Sovellus tarjoaa 2 musiikin synkronointitilaa: "Paikallinen tila" ja "Sovellustila". Molemmassa tiloissa on useita vaihtoehtoja, joilla voidaan säätää äänitunnistusherkkyyttä ja valovastetta.

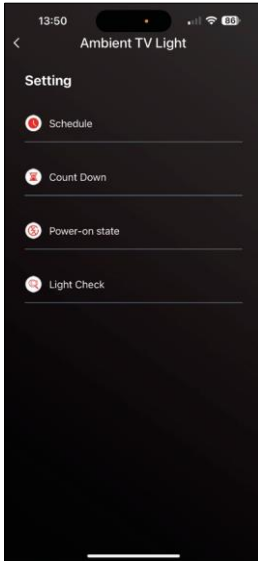

Asetukset-osio 

Aikataulutus (Schedule) 

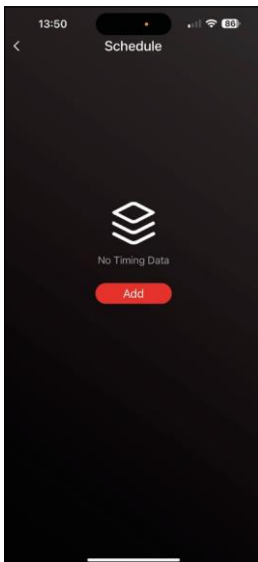

Ajastuksen avulla voit asettaa ajat, jolloin television ympäristön valo kytkeytyy automaattisesti päälle tai pois päältä. Tämän vaihtoehdon avulla voit paitsi ajastaa valojen syttymisen tai sammumisen myös valita tilan, jossa valot syttyvät, aloitetaanko synkronointi välittömästi vai pysyvätkö ne vain yhdellä värillä tai aloittaa kohtauksen.

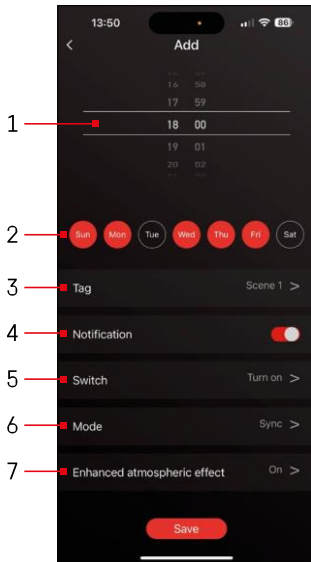

- 1, 2 - valitaan aika ja päivät, jolloin valo kytketään päälle tai pois päältä.
- 3 - Suunnitelman nimeäminen
- 4 - Hälytystoiminto, kun suunnitelma käynnistyy.
- 5 - Valon kytkemisen päälle tai pois päältä asettaminen aikataulun aikana.
- 6 - Tila-asetukset (synkronointi, väri, kohtaus tai musiikki)
- 7 - Ilmakehäefektin kytkeminen päälle/pois päältä

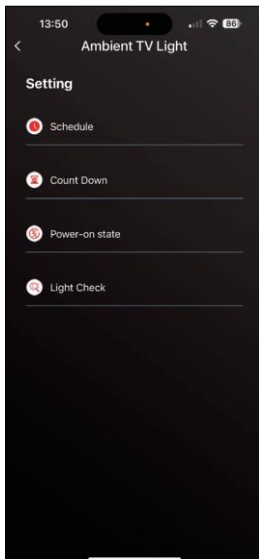

Lähtölaskenta / viivästetty sammutus 

Valo sammuu automaattisesti, kun asetettu aika on kulunut.

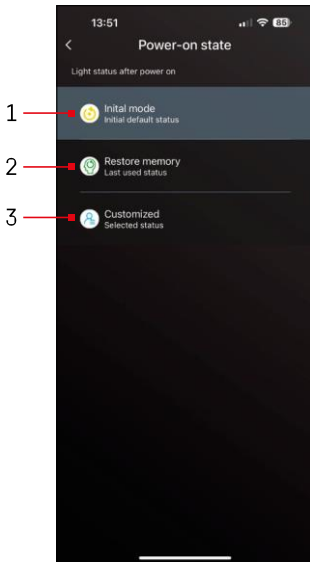

Tila kytkemisen jälkeen

Jos laitteesta katkeaa virta (sovittimen irrotus tai sähkökatkos), tämä asetus määrittää, mitä tapahtuu, kun virta palautetaan.

- 1 - Palauta oletusasetukset
- 2 - Palauta viimeksi käytetty asetus
- 3 - Mukautetut asetukset, esimerkiksi niin, että laite palaa aina punaisena, kun virta palautetaan.

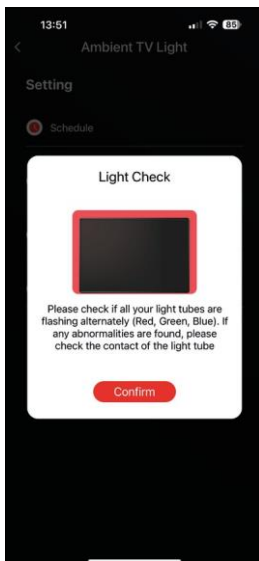

LED-segmentin ohjaus

Jos huomaat, että jotkin valot käyttäytyvät epätavallisesti (vilkkuvat, eivät reagoi...), suosittelemme käyttämään tätä toimintoa ongelman selvittämiseksi.

Kun tämä toiminto on valittuna, kaikkien segmenttien pitäisi muuttua samanvärisiksi asteittaisella värimuutoksella. Jos jotkin segmentit muuttuvat hitaammin, tämä voi viitata viallisiin liitoksiin, jotka kannattaa puhdistaa.

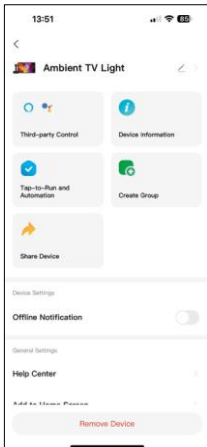

Lisäasetusten selitys

- Laitteen tiedot - laitteen perustiedot
- Tap-To-Run ja automaatio - tälle laitteelle määritetyt kohtaukset ja automaatio.
- Offline-ilmoitus - ilmoitus, kun laite on yli 8 offline-tilassa (esim. sähkökatkos).
- Luo ryhmä - luo ryhmä samankaltaisia laitteita (hyödyllisempi valaisimille, esimerkiksi keittiön kaikkien valaisimien ryhmittely).
- Faq ja palaute - Usein kysytyt kysymykset ja palaute
- Lisää aloitusnäyttöön - luo laitteen kuvakkeen puhelimen päävalikkoon.
- Tarkista laitteen verkko - tarkista Wlan-verkon toimivuus.
- Laitteen päivitys - päivitä laitteesi
- Poista laite - peruuttaa laitteen pariliitoksen

Vianmääritys FAQ

En saa laitteita yhdistettyä. Mitä voin tehdä?

- Varmista, että käytät 2,4 GHz:n Wi-Fi-verkkoa ja että signaali on riittävän voimakas.
- Anna sovellukselle kaikki oikeudet asetuksissa.
- Varmista, että käytät mobiilikäyttöjärjestelmän uusinta versiota ja sovelluksen uusinta versiota.

Ketkä kaikki voivat käyttää laitetta?

- Laitteella on aina oltava ylläpitäjä (omistaja).
- Järjestelmänvalvoja voi jakaa laitteen muiden kotitalouden jäsenten kanssa ja antaa heille oikeuksia.