

ZM3412

ZM3413

GB	LED Ceiling Luminaire with Microwave Sensor
CZ	LED přisazené svítidlo s pohybovým senzorem
SK	LED prisadené svietidlo s pohybovým senzorom
PL	Plafoniera LED z czujnikiem ruchu
HU	Mennyezeti LED lámpa mozgásérzékelővel
SI	LED površinska luč s senzorjem gibanja
RS HR BA ME	LED stropna svjetiljka sa senzorom pokreta
DE	LED-Wand-Deckenleuchte mit beweglichem Sensor
UA	Світлодіодний настінний світильник з датчиком руху
RO MD	LED lampă aplicată cu senzor de mișcare
LT	LED lubinis šviestuvas su judesio davikliu
LV	LED griestu lampa ar kustību sensoru
EE	Liikumisanduriga LED-laelamp
BG	Светодиодна лампа за таван със сензор за движение



Part No.	Input Voltage	Power	Power Factor	Color Temperature(K)	Luminous Flux (lm)	Beam Angle	Lifespan (hour)	Protection Rate	Working Temperature	CRI (Ra)	Dimensions
ZM3412	220-240 V AC	18 W	>0.9	4 000 K (neutral white)	1 530 lm	120°	30 000 h	IP44	-20~+40 °C	>80	Ø 360 × 105 mm
ZM3413		22 W			1 980 lm						Ø 410 × 115 mm

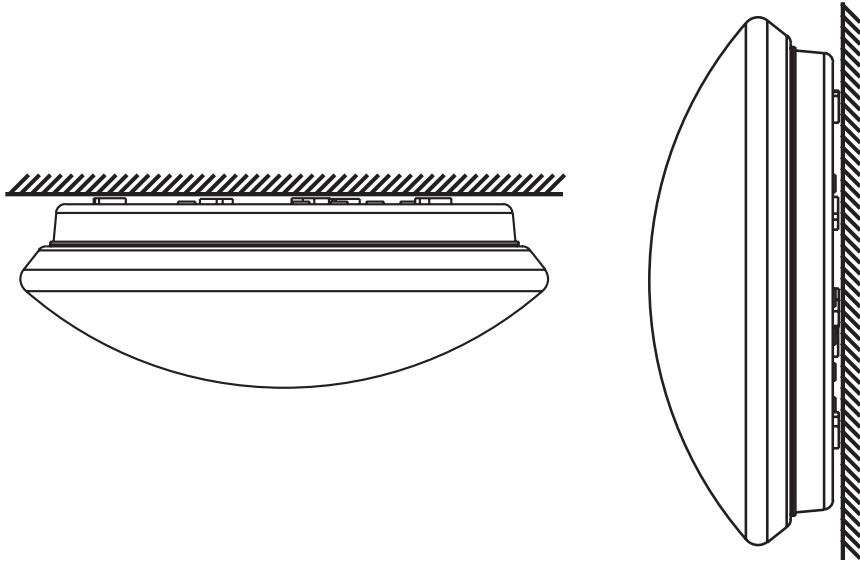

GB | LED Ceiling Luminaire with Microwave Sensor

The LED Luminaire is designed to be installed onto a solid base in indoor areas.

Enclosure: IP44 – for outdoor environments.

Sensor Parameters

Frequency: 5.8 GHz ±75 MHz

Radiating power: <0.3 mW

Detection angle: 150° – when wall-mounted
360° – when ceiling-mounted

Detection range: 6 m

Sensitivity settings: 10 % / 25 % / 50 % / 75 % / 100 %

Switching time: 5 s / 30 s / 90 s / 3 min / 20 min / 30 min

Sensitivity to surrounding lighting: 2 lux / 10 lux / 25 lux / 50 lux / off

Speed range of detected objects: 0.5–3 m/s

Sensor consumption in standby mode: <0.5 W

Settings

You can set the microwave sensor exactly as you need for the specific application through various combinations on the DIP switch.

Setting Detection Range (Sensitivity)

The term detection range is used to describe the range of virtual circular detection zone located on the ground when the Luminaire is mounted on the ceiling at a height of 2.5 m.

Detection range:

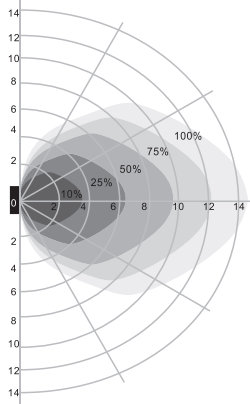

When wall-mounted:
- recommended mounting height: 1–1.8 m

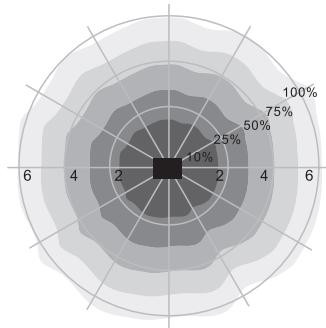

When ceiling-mounted:
- recommended mounting height: 2.5–6 m

The sensor range can be reduced in four stages:

ON ↑ [Sensor Icon]		1	2	3	
	I	ON	ON	ON	100%
	II	–	ON	ON	75%
	III	ON	–	ON	50%
	IV	–	–	ON	25%
	V	–	–	–	10%

NOTE: The above detection range is for a person who is 1.6–1.7 m tall and is moving at a speed of 1–1.5 m/s. If the height, figure or speed of the detected person differs, the detection range changes as well.

Trigger Time

ON ↑ [Sensor Icon]		4	5	6	
	I	ON	ON	ON	5s
	II	–	ON	ON	30s
	III	ON	–	ON	90s
	IV	–	–	ON	3min
	V	ON	ON	–	20min
	VI	–	–	–	30min

The light remains on for a set period since the last movement was detected.

Any movement detected before the set time elapses restarts the timer. Before setting the detection range and testing the sensor, it is recommended to set the lowest trigger time possible.

NOTE: Once the Luminaire turns off, it takes approximately one second before the sensor is again able to detect movement. The Luminaire will not turn on again until this period of time passes.

Setting Sensitivity to Surrounding Lighting

ON ↑ [Sensor Icon]		7	8	9	
	I	ON	ON	ON	2lux
	II	ON	ON	–	10lux
	III	–	ON	–	30lux
	IV	ON	–	–	50lux
	V	–	–	–	Disable

The microwave sensor can be adjusted so that it only triggers at the set level of surrounding lighting, or lower.

Installation

Attach the Luminaire firmly to a solid base, e.g. wall, ceiling etc. Connect the power cable for connecting to a 230 V~ power network.

The conductor must not be connected to power supply at the time of Luminaire installation. The power cable must be connected to the Luminaire only by a professional with qualification in accordance with Decree No. 50/1978 Coll., as amended, at the least a professional knowledgeable in line with section 5 of Decree No. 50/1978 Coll., as amended.

WARNING

- The Luminaire is only suited for fixed installation.
- The Luminaire can only be connected to an electrical network with installation and protection in line with valid regulations and standards.
- Before interfering with the light or performing maintenance and repair, the Luminaire must be disconnected from the power network. This must only be performed by a person KNOWLEDGEABLE in valid regulations on qualification for such activities.
- Protection against dangerous contact voltage is ensured through earthing.
- Immediately take the Luminaire out of operation if any portion of the Luminaire becomes damaged.
- LEDs inside the Luminaire are not replaceable.
- Do not interfere with the internal wiring of the Luminaire.
- If the Luminaire cover becomes damaged, do not use the Luminaire and immediately replace the cover with a new one.



Do not dispose of electrical appliances as unsorted municipal waste, use sorted waste collection points. Contact local authorities for up-to-date information about collection points. If electrical appliances are deposited in waste landfills, hazardous substances can leak into the groundwater, get into the food chain and harm your health.

CZ | LED přisazené svítidlo s pohybovým senzorem

LED svítidlo je určeno k montáži na pevný podklad do vnitřních prostor.

Krytí: IP44 – pro venkovní prostředí.

Parametry senzoru

Frekvence: 5,8 GHz \pm 75 MHz

Vyzařovaný výkon: <0,3 mW

Detekční úhel: 150° – při montáži na zdi

360° – při montáži na stropě

Detekční dosah: 6 m

Nastavení citlivosti: 10 % / 25 % / 50 % / 75 % / 100 %

Doba sepnutí: 5 s / 30 s / 90 s / 3 min / 20 min / 30 min

Citlivost na okolní osvětlení: 2 lux / 10 lux / 25 lux / 50 lux / Vypnuto

Rozsah rychlosti detekovaného objektu: 0,5–3 m/s

Spotřeba čidla v pohotovostním stavu: <0,5 W

Nastavení

Pomocí různých kombinací DIP přepínače můžete nastavit pohybový senzor přesně dle požadavku pro konkrétní použití.

Nastavení detekčního rozsahu (citlivosti)

Termín detekční rozsah se používá k popisu dosahu virtuální kruhové detekční zóny nacházející se na zemi při namontování svítidla na strop ve výšce 2,5 m.

Detekční dosah:

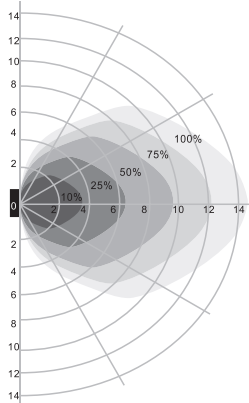

Při montáži na zeď:
- doporučená montážní výška: 1–1,8 m

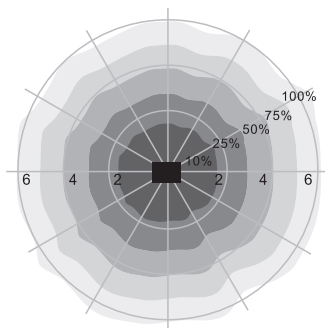

Při montáži na strop:
- doporučená montážní výška: 2,5–6 m

Dosah senzoru může být snížen ve čtyřech krocích:

ON ↑ []		1	2	3	
	I	ON	ON	ON	100%
	II	–	ON	ON	75%
	III	ON	–	ON	50%
	IV	–	–	ON	25%
V	–	–	–	10%	

POZNÁMKA: Výše zmíněný detekční rozsah je stanoven pro případ osoby vysoké 1,6–1,7 m, která se pohybuje rychlostí 1–1,5 m/s. Pokud je vzrůst, postava nebo rychlost detekované osoby jiná, změní se také detekční rozsah čidla.

Doba sepnutí

ON ↑ []		4	5	6	
	I	ON	ON	ON	5s
	II	–	ON	ON	30s
	III	ON	–	ON	90s
	IV	–	–	ON	3min
	V	ON	ON	–	20min
VI	–	–	–	30min	

Světlo zůstává zapnuté po nastavenou dobu od zaznamenání posledního pohybu.

Jakýkoliv detekovaný pohyb před uplynutím nastaveného času restartuje časovač. Před nastavením detekčního rozsahu a testováním senzoru doporučujeme nastavit nejkratší dobu sepnutí.

POZNÁMKA: Jakmile dojde ke zhasnutí světla, trvá zhruba jednu sekundu, než je čidlo opět schopné detekovat pohyb. Světlo se nesepe ne dříve než po uplynutí uvedené prodlevy.

Nastavení citlivosti na okolní osvětlení

ON ↑ []		7	8	9	
	I	ON	ON	ON	2lux
	II	ON	ON	–	10lux
	III	–	ON	–	30lux
	IV	ON	–	–	50lux
V	–	–	–	Disable	

Pohybový senzor může být nastaven tak, že bude spínat jenom při nastavené a nižší úrovni okolního osvětlení.

Montáž

Svítilno pevně připevňte na pevný podklad, např. na zeď, strop apod. Připojte napájecí kabel pro připojení k napájecí síti 230 V~. Připojovaný vodič nesmí být v době montáže svítidla připojen na napájecí síť. Připojení napájecího kabelu ke svítidlu může provádět pouze pracovník s kvalifikací dle vyhlášky č. 50/1978 Sb., v platném znění, minimálně pracovník znalý dle § 5 vyhlášky č. 50/1978 Sb., v platném znění.

UPOZORNĚNÍ

- Svítidlo je vhodné výhradně pro pevnou montáž.
- Svítidlo lze připojit pouze do elektrické sítě, jejíž instalace a jistění odpovídá platným normám.
- Před jakýmkoliv zásahem do svítidla nebo prováděním údržby a servisu je nutno svítidlo odpojit od elektrické sítě. Tuto činnost smí provádět pouze osoba ZNALÁ ve smyslu platných vyhlášek o způsobilosti k činnostem.
- Ochrana před nebezpečným dotykovým napětím je zajištěna „uzemněním“.
- V případě poškození jakékoliv části svítidla svítidlo okamžitě vyřadte z provozu.
- LED ve svítidle nejsou vyměnitelné.
- Nijak nezasahujte do vnitřního zapojení svítidla.
- V případě rozbití krytu svítidla svítidlo nepoužívejte a okamžitě nahradte novým krytem.



Nevyhazujte elektrické spotřebiče jako netříděný komunální odpad, použijte sběrná místa tříděného odpadu. Pro aktuální informace o sběrných místech kontaktujte místní úřady. Pokud jsou elektrické spotřebiče uloženy na skládkách odpadků, nebezpečné látky mohou prosakovat do podzemní vody a dostat se do potravního řetězce a poškozovat vaše zdraví.

SK | LED prisadené svietidlo s pohybovým senzorom

LED svietidlo je určené na montáž na pevný podklad do vnútorných priestorov.

Krytie: IP44 - pre vonkajšie prostredie.

Parametre senzora

Frekvencia: 5,8 GHz \pm 75 MHz

Vyžarovaný výkon: <0,3 mW

Detekčný uhol: 150° – pri montáži na stenu
360° – pri montáži na strop

Detekčný dosah: 6 m

Nastavenie citlivosti: 10 % / 25 % / 50 % / 75 % / 100 %

Doba zopnutia: 5 s / 30 s / 90 s / 3 min / 20 min / 30 min

Citlivosť na okolité osvetlenie: 2 lux / 10 lux / 25 lux / 50 lux / Vypnuté

Rozsah rýchlosti detekovaného objektu: 0,5–3 m/s

Spotreba senzora v pohotovostnom stave: <0,5 W

Nastavenie

Pomocou rôznych kombinácií DIP prepínača môžete nastaviť pohybový senzor presne podľa požiadavky pre konkrétne použitie.

Nastavenie detekčného rozsahu (citlivosti)

Termín detekčný rozsah sa používa k popisu dosahu virtuálnej kruhovej detekčnej zóny nachádzajúcej sa na zemi pri namontovaní svietidla na strop vo výške 2,5 m.

Detekčný dosah:

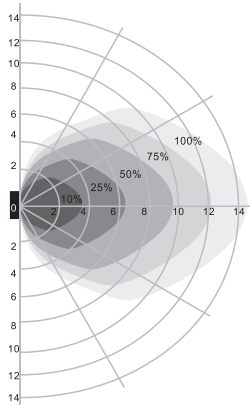

Pri montáži na stenu:
- doporučená montážna výška: 1–1,8 m

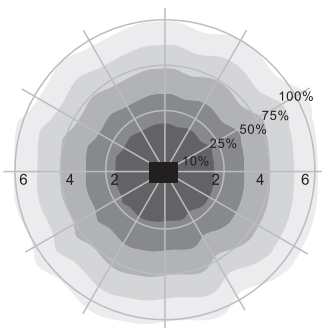

Pri montáži na strop:
- doporučená montážna výška: 2,5–6 m

Dosah senzora môže byť znížený v štyroch krokoch:

ON ↑ [Sensor icon]		1	2	3	
	I	ON	ON	ON	100%
	II	–	ON	ON	75%
	III	ON	–	ON	50%
	IV	–	–	ON	25%
	V	–	–	–	10%

POZNÁMKA: Vyššie spomínaný detekčný rozsah je stanovený pre prípad osoby vysokej 1,6–1,7 m, ktorá sa pohybuje rýchlosťou 1–1,5 m/s. Ak je vzrast, postava alebo rýchlosť detekovanej osoby iná, zmení sa aj detekčný rozsah senzora.

Doba zopnutia

ON ↑ [Sensor icon]		4	5	6	
	I	ON	ON	ON	5s
	II	–	ON	ON	30s
	III	ON	–	ON	90s
	IV	–	–	ON	3min
	V	ON	ON	–	20min
VI	–	–	–	30min	

Svetlo zostáva zapnuté počas nastavenej doby od zaznamenania posledného pohybu.

Akýkoľvek detekovaný pohyb pred uplynutím nastaveného času reštartuje časovač. Pred nastavením detekčného rozsahu a testovaním senzora odporúčame nastaviť najkratšiu dobu zopnutia

POZNÁMKA: Ako náhle dôjde ku zhasnutiu svetla, trvá približne jednu sekundu, než je senzor opäť schopný detekovať pohyb. Svetlo sa nezopne skôr ako po uplynutí premky.

Nastavenie citlivosti na okolité osvetlenie

ON ↑ [Sensor icon]		7	8	9	
	I	ON	ON	ON	2lux
	II	ON	ON	–	10lux
	III	–	ON	–	30lux
	IV	ON	–	–	50lux
	V	–	–	–	Disable

Pohybový senzor môže byť nastavený tak, že bude spínať iba pri nastavenej a nižšej úrovni okolitého osvetlenia.

Montáž

Svietidlo pevne pripevnite na pevný podklad, napr. na stenu, strop a pod. Pripojte napájací kábel pre pripojenie k napájacej sieti 230 V~.

Pripojovaný vodič nesmie byť v dobe montáže svietidla pripojený na napájaciu sieť. Pripojenie napájacieho kábla ku svietidlu môže vykonávať iba pracovník s kvalifikáciou podľa vyhlášky č. 50/1978 Zb., v platnom znení, minimálne pracovník znalý podľa § 5 vyhlášky č. 50/1978 Zb., v platnom znení.

UPOZORNENIE

- Svetidlo je vhodné výhradne pre pevnú montáž.
- Svetidlo možno pripojiť iba do elektrickej siete, ktorej inštalácia a istenie odpovedá platným normám.
- Pred akýmkoľvek zásahom do svietidla alebo vykonávaním údržby a servisu je nutné svietidlo odpojiť od elektrickej siete. Túto činnosť môže vykonávať iba osoba ZNALÁ v zmysle platných vyhlášok o spôsobilosti k činnostiam.
- Ochrana pred nebezpečným dotykovým napätím je zaistená „uzemnením“.
- V prípade poškodenia akejkoľvek časti svietidla svietidlo okamžite vyraďte z prevádzky.
- LED vo svietidle nie sú vymeniteľné.
- Nijako nezasahujte do vnútorného zapojenia svietidla.
- V prípade rozbitia krytu svietidla svietidlo nepoužívajte a okamžite ho nahraďte novým krytom.



Nevyhadzujte elektrické spotrebiče ako netriedený komunálny odpad, použite zberné miesta triedeného odpadu. Pre aktuálne informácie o zberných miestach kontaktujte miestne úrady. Ak sú elektrické spotrebiče uložené na skládkach odpadkov, nebezpečné látky môžu presakovať do podzemnej vody a dostať sa do potravinového reťazca a poškodzovať vaše zdravie.

PL | Plafoniera LED z czujnikiem ruchu

Oprawa oświetleniowa LED jest przeznaczona do montażu na mocnym podłożu wewnątrz budynku.
Stopień ochrony: IP44 – dla środowiska zewnętrznego.

Parametry czujnika

Częstotliwość: 5,8 GHz \pm 75 MHz

Moc promieniowania: <0,3 mW

Kąt detekcji: 150° – przy montażu na ścianie

360° – przy montażu na stropie

Zasięg detekcji: 6 m

Regulacja czułości: 10 % / 25 % / 50 % / 75 % / 100 %

Czas włączenia: 5 s / 30 s / 90 s / 3 min / 20 min / 30 min

Czułość na natężenie oświetlenia w otoczeniu: 2 luksy / 10 luksów / 25 luksów / 50 luksów / wyłączone

Prędkość poruszania się wykrywanego obiektu: 0,5–3 m/s

Pobór mocy czujnika w trybie gotowości: <0,5 W

Ustawienia

Za pomocą różnych kombinacji przełącznika DIP można ustawić parametry czujnika ruchu dokładnie zgodnie z wymaganiami dla konkretnego zastosowania.

Ustawienie poziomu detekcji (czułości)

Termin zasięgu detekcji jest stosowany do opisu wirtualnej koleistej strefy wykrywania poruszającego się obiektu na ziemi, przy zamontowaniu plafonier na stropie na wysokości 2,5 m.

Zasięg detekcji:

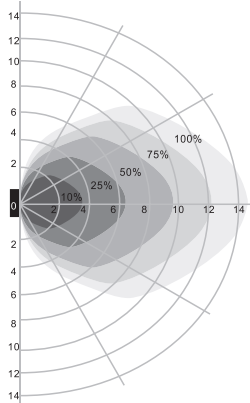

Przy montażu na ścianie:

- zalecana wysokość montażu: 1–1,8 m

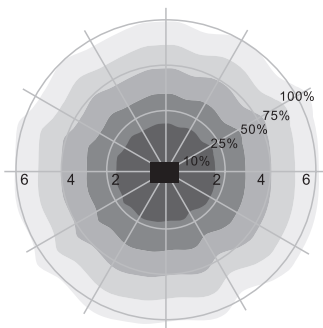

Przy montażu na stropie:

- zalecana wysokość montażu: 2,5–6 m

Zasięg czujnika może być ustalony na jednym z czterech poziomów:

ON ↑ 		1	2	3	
	I	ON	ON	ON	100%
	II	–	ON	ON	75%
	III	ON	–	ON	50%
	IV	–	–	ON	25%
V	–	–	–	10%	

UWAGA: Wyżej wspomniany zasięg detekcji dotyczy osoby o wzroście 1,6–1,7 m, która porusza się z prędkością 1–1,5 m/s. Jeżeli wzrost, sylwetka albo prędkość poruszania się wykrywanej osoby jest inna, to zmienia się również zasięg detekcji czujnika.

Czas włączenia

ON ↑ 		4	5	6	
	I	ON	ON	ON	5s
	II	–	ON	ON	30s
	III	ON	–	ON	90s
	IV	–	–	ON	3min
	V	ON	ON	–	20min
VI	–	–	–	30min	

Lampa pozostaje włączona przez ustawiony czas od wykrycia ostatniego ruchu w strefie detekcji.

Jakikolwiek ruch wykryty przed zakończeniem ustawionego czasu restartuje timer. Przed ustawianiem zasięgu detekcji i testowaniem czujnika zalecamy ustawienie minimalnego czasu włączenia.

UWAGA: Jak tylko plafoniera zgaśnie, to musi minąć czas około jednej sekundy, zanim czujnik odzyska zdolność do wykrywania ruchu. Lampa nie włączy się wcześniej, niż dopiero po upływie tego opóźnienia.

Ustawienie czułości na natężenie oświetlenia w otoczeniu

ON ↑ 		7	8	9	
	I	ON	ON	ON	2lux
	II	ON	ON	–	10lux
	III	–	ON	–	30lux
	IV	ON	–	–	50lux
V	–	–	–	Disable	

Czujnik ruchu może być ustawiony tak, że będzie włączać plafonierę tylko przy ustawionym i niższym poziomie oświetlenia w otoczeniu (funkcja wyłącznika zmierzchowego).

Montaż

Plafonierę montuje się na stałe na mocnym podłożu, na przykład na ścianie, suficie, itp. Przewód zasilający podłączamy do sieci 230 V~.

Przewód podłączony do oprawy w czasie jej montażu nie może być podłączony do sieci zasilającej. Podłączenie przewodu zasilającego do plafonierzy może wykonać tylko osoba posiadająca kwalifikacje zgodne z rozporządzeniem nr 50/1978 Sb., w obowiązującym brzmieniu, minimum pracownik przeszkolony, zgodnie z brzmieniem § 5 rozporządzenia nr 50/1978 Sb., w obowiązującym brzmieniu.

UWAGA

- Plafoniera jest przeznaczona wyłącznie do montażu na stałe.
- Oprawę można podłączyć tylko do sieci elektrycznej, której instalacja i zabezpieczenia odpowiadają obowiązującym normom.
- Przed jakąkolwiek ingerencją do plafonierzy albo wykonywaniem konserwacji i serwisu trzeba oprawę odłączyć od sieci elektrycznej. Tę czynność może wykonać tylko osoba PRZESZKOLONA w znaczeniu obowiązujących rozporządzeń o kwalifikacjach niezbędnych do wykonywania określonych czynności.
- Ochrona przed niebezpiecznym napięciem dotykowym jest zapewniona przez „uziemiaenie”.
- W przypadku uszkodzenia jakiegokolwiek części plafonierzy należy ją natychmiast wyeliminować z eksploatacji.
- Diody LED w plafonierze nie są przystosowane do wymiany.
- W żaden sposób nie ingerujemy do wewnętrznych połączeń plafonierzy.
- W przypadku rozbicia klosza oprawy, należy wyeliminować plafonierę z użytkowania i natychmiast założyć nowy klosz.



Zgodnie z przepisami Ustawy o ZSEiE zabronione jest umieszczanie łącznie z innymi odpadami zużytego sprzętu oznakowanego symbolem przekreślonego kosza. Użytkownik, chcąc pozbyć się sprzętu elektronicznego i elektrycznego, jest zobowiązany do oddania go do punktu zbierania zużytego sprzętu. W sprzęcie nie znajdują się składniki niebezpieczne, które mają szczególnie negatywny wpływ na środowisko i zdrowie ludzi.

HU | Mennyezeti LED lámpa mozgásérzékelővel

A LED lámpát stabil, beltéri felületre történő felszerelésre tervezték.

Burkolat: IP44 – kültéri használatra.

Érzékelő paraméterei

Frekvencia: 5,8 GHz ±75 MHz

Sugárzási teljesítmény: <0,3 mW

Érzékelési szög: 150° – falra szerelve

360° – mennyezetre szerelve

Érzékelési tartomány: 6 m

Érzékenységi beállítások: 10 % / 25 % / 50 % / 75 % / 100 %

Kapcsolási időtartam: 5 mp / 30 mp / 90 mp / 3 perc / 20 perc / 30 perc

Környezeti megvilágításra vonatkozó érzékenység: 2 lux / 10 lux / 25 lux / 50 lux / ki

Észlelt objektumok sebességtartománya: 0,5–3 m/s

Érzékelő fogyasztása készenléti üzemmódban: <0,5 W

Beállítások

A DIP kapcsoló változatos kombinációi segítségével a mozgásérzékelőt pontosan az adott alkalmazásnak megfelelően állíthatja be.

Az érzékelési tartomány beállítása (érzékenység)

Az érzékelési tartomány egy virtuális, kör alakú területet jelöl a földön, amely, ha a lámpát 2,5 méter magasságban a mennyezetre szereli, az érzékelési zónának felel meg.

Érzékelési tartomány:

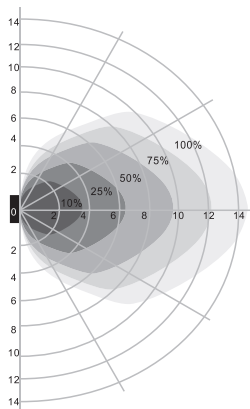

Falra szerelés esetén:
- ajánlott felszerelési magasság: 1–1,8 m

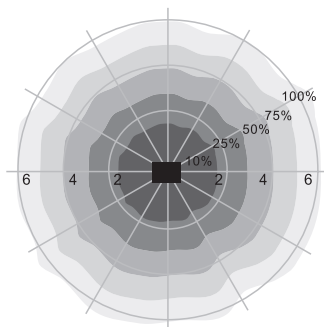

Mennyezetre szerelés esetén:
- ajánlott felszerelési magasság: 2,5–6 m

Az érzékelő érzékelési tartománya négy fokozatban csökkenthető:

ON ↑ <input type="checkbox"/>		1	2	3	
	I	ON	ON	ON	100%
	II	–	ON	ON	75%
	III	ON	–	ON	50%
	IV	–	–	ON	25%
V	–	–	–	10%	

MEGJEGYZÉS: A fenti érzékelési tartomány egy 1,6-1,7 m magas személyre vonatkozik, aki 1-1,5 m/s sebességgel mozog. Amennyiben az észlelt személy magassága, alakja vagy sebessége ettől eltér, változik az érzékelési tartomány is.

Kioldási időtartam

ON ↑ <input type="checkbox"/>		4	5	6	
	I	ON	ON	ON	5s
	II	–	ON	ON	30s
	III	ON	–	ON	90s
	IV	–	–	ON	3min
	V	ON	ON	–	20min
VI	–	–	–	30min	

A világítás bekapcsolts állapotban marad egy, az utolsó észlelt mozgástól számított, meghatározott időtartamig.

Az időtartam lejártá előtt észlelt bármely mozgás újraindítja az időzítőt. Az érzékelési tartomány beállítása és az érzékelő vizsgálata előtt ajánlott a lehető legrövidebb kioldási időtartamot beállítani.

MEGJEGYZÉS: Ha a világítás kikapcsol, körülbelül egy másodperc szükséges ahhoz, hogy az érzékelő újra képes legyen mozgást érzékelni. A világítás nem kapcsol be újra, amíg ez az időtartam le nem telik.

Környezeti megvilágításra vonatkozó érzékenység beállítása

ON ↑ <input type="checkbox"/>		7	8	9	
	I	ON	ON	ON	2lux
	II	ON	ON	–	10lux
	III	–	ON	–	30lux
	IV	ON	–	–	50lux
V	–	–	–	Disable	

A mozgásérzékelő beállítható úgy, hogy csak egy beállított környezeti megvilágítási szint mellett, illetve az alatt kapcsoljon be.

Felszerelés

Szerelje fel a lámpát stabilan egy masszív felületre, például a falra, mennyezetre stb. Csatlakoztassa a tápkábelt 230 V~os elektromos hálózathoz.

A vezetékét a lámpa felszerelésekor még nem szabad az elektromos hálózatra bekötni. A tápvezetékét csak a Cseh Köztársaság 50/1978 sz. rendeletében és annak módosításaiban meghatározott képesítéssel rendelkező szakember kötheti rá az elektromos hálózatra, vagy legalábbis olyan személy, akinek a szaktudása ugyanezenrendelet 5. pontjában foglaltak alapján a munka elvégzéséhez megfelelő szintű.

FIGYELEM

- A lámpát csak rögzített helyzetben lehet felszerelni.
- A lámpa elektromos hálózatra való rákötését a hatályos előírásoknak és szabványoknak megfelelően kell elvégezni.
- Mielőtt beavatkozást, karbantartást vagy javítást végezne a lámpán, előbb le kell választani azt a tápellátásról. Ezt kizárólag olyan személy végezheti, aki tisztában van azzal, hogy a hatályos előírások milyen szükséges szakképesítést írnak elő az ilyen jellegű munka elvégzéséhez.
- A veszélyes áramütés elkerülése érdekében a készüléket földelni kell.
- Ha a lámpa bármely része megsérül, azonnal kapcsolja ki.
- A lámpában található LED-ek nem cserélhetők.
- Ne végezzen módosításokat a termék belső elektromos vezetékein.
- Ha a lámpabúra megrongálódik, ne használja a lámpát, hanem azonnal cserélje ki a búrát egy újra.



Ne dobja ki az elektromos berendezéseket a háztartási hulladék közé, vegye igénybe az erre szakosodott begyűjtő központokat. A hulladékgyűjtő helyekről a helyi önkormányzatnál kaphat naprakész információt. A hulladéklerakókba kerülő elektromos berendezésekből veszélyes anyagok szivároghatnak a talajvízbe, amelyek bejutnak a táplálékláncba, károsítva az emberi egészséget.

SI | LED površinska luč s senzorjem gibanja

LED je predvidena za montažo na trdo podlago v notranje prostore.

Zaščita: IP44 – za zunanje prostore.

Parametri senzorja

Frekvenca: 5,8 GHz \pm 75 MHz

Moč oddajanja: <0,3 mW

Kot zaznavanja: 150° – pri namestitvi na steni

360° – pri namestitvi na stropu

Območje zaznavanja: 6 m

Nastavitev občutljivosti: 10 % / 25 % / 50 % / 75 % / 100 %

Čas vklopa: 5 s / 30 s / 90 s / 3 min / 20 min / 30 min

Svetlobna občutljivost: 2 lux / 10 lux / 25 lux / 50 lux / Izključeno

Območje hitrosti zaznanega objekta: 0,5–3 m/s

Poraba senzorja v stanju pripravljenosti: <0,5 W

Nastavitev

S pomočjo različnih kombinacij stikala DIP senzor gibanja lahko nastavite točno v skladu z zahtevo za določeno uporabo.

Nastavitev območja zaznavanja (občutljivosti)

Termin območje delovanja se uporablja za opis dosega virtualne krožne cone zaznavanja, ki se nahaja na tleh pri montaži svetilke na strop v višini 2,5 m.

Območje zaznavanja:

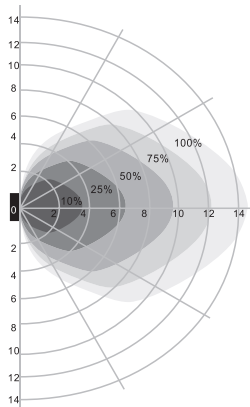

Pri namestitvi na steno:
- priporočena višina namestitve: 1-1,8 m

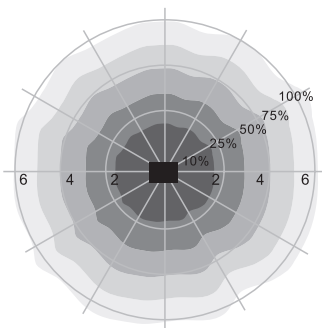

Pri namestitvi na strop:
- priporočena višina namestitve: 2,5-6 m

Doseg senzorja se lahko zniža v štirih korakih:

ON ↑ 		1	2	3	
	I	ON	ON	ON	100%
	II	-	ON	ON	75%
	III	ON	-	ON	50%
	IV	-	-	ON	25%
V	-	-	-	10%	

OPOMBA: Zgoraj navedeno območje delovanja je določeno za primer osebe visoke 1,6~1,7 m, ki se premika s hitrostjo 1~1,5 m/s. Če so rast, postava ali hitrost zaznane osebe drugačne, spremeni se tudi območje delovanja senzorja.

Čas vklopa

ON ↑ 		4	5	6	
	I	ON	ON	ON	5s
	II	-	ON	ON	30s
	III	ON	-	ON	90s
	IV	-	-	ON	3min
	V	ON	ON	-	20min
VI	-	-	-	30min	

Luč ostane vklopljena, dokler ne poteče nastavljen čas od zaznave zadnjega gibanja.

Kakršnokoli zaznano gibanje pred potekom nastavljenega časa časovno uro vnovično zažene. Pred nastavitvijo območja delovanja in testiranjem senzorja priporočamo nastaviti najkrajši čas vklopa.

OPOMBA: Če pride do izklopa svetilke, traja približno eno sekundo, preden je senzor spet sposoben gibanje zaznati. Svetilka se ne bo vklopila prej, kot po preteku navedenega zamika.

Nastavitev občutljivosti na osvetljenost okolice

ON ↑ 		7	8	9	
	I	ON	ON	ON	2lux
	II	ON	ON	-	10lux
	III	-	ON	-	30lux
	IV	ON	-	-	50lux
V	-	-	-	Disable	

Senzor gibanja je lahko nastavljen tako, da se bo vklopil le pri nastavljenem in nižjem nivoju osvetljenosti okolice.

Nameštitev

Luč pritrдите fiksno na trdo podlago, npr. na steno, strop ipd. Napajalni kabel za priključitev priključite na napajalno omrežje 230 V~.

Vodnik, ki ga priključujete, ne sme biti v času montaže svetilke priključen na napajalno omrežje.. Priključitev napajalnega kabla k luči lahko izvaja le delavec s usposobitvijo v skladu z odlokom št. 50/1978 Ur.l., kakor je bil spremenjen, vsaj pa delavec, suzenjan s 5. členom odloka št. 50/1978 Ur. l., kakor je bil spremenjen.

OPOZORILO

- Luč je primerna izključno za fiksno nameštitev.
- Luč je možno priključiti le na električno omrežje, katerega inštalacija in varovanje ustrežata veljavnim standardom.
- Pred kakršnimkoli posegom v luč ali vzdrževanjem in servisiranjem je luč z električnega omrežja treba izključiti. To dejavnost lahko izvaja le oseba SEZNANJENA, v smislu veljavnih odlokov o usposobitvi za opravljanje dejavnosti.
- Zaščita pred nevarno napetostjo dotika je zagotovljena z „ozemljitvijo“.
- V primeru poškodbe kateregakoli dela luči luč takoj izklopite.
- Led v luči niso zamenljive.
- V notranje vezje luči nikakor ne posegajte.
- V primeru poškodbe pokrova luči le-te ne uporabljajte in pokrov takoj zamenjajte z novim.



Električnih naprav po koncu življenjske dobe ne odlagajte med mešane komunalne odpadke, uporabite zbirna mesta ločenih odpadkov. Za aktualne informacije o zbirnih mestih kontaktirajte lokalne oblasti. Če so električne naprave odložene na odlagališčih odpadkov, nevarne snovi lahko pronicajo v podzemne vode in pridejo v prehranjevalno verigo ter tako škodujejo vašemu zdravju.

RS|HR|BA|ME | LED stropna svetiljka sa senzorom pokreta

LED svetiljka namijenjena je za ugradnjo na čvrstu podlogu u zatvorenom prostoru.

Kućište: IP44 – za upotrebu na otvorenom.

Parametri senzora

Frekvencija: 5,8 GHz ± 75 MHz

Radijacijska snaga: <0,3 mW

Kut otkrivanja: 150 ° – kod ugradnje na zid

360 ° – kod ugradnje na strop

Domet otkrivanja: 6 m

Postavke osjetljivosti: 10 % / 25 % / 50 % / 75 % / 100 %

Vrijeme uključanja: 5 s / 30 s / 90 s / 3 min / 20 min / 30 min

Osjetljivost na okolno svjetlo: 2 luksa / 10 luksa / 25 luksa / 50 luksa / isključeno

Raspon brzine otkrivenih objekata: 0,5 – 3 m/s

Potrošnja senzora u stanju mirovanja: <0,5 W

Postavke

Senzor pokreta možete postaviti sukladno potrebama za određenu primjenu pomoću raznih kombinacija na DIP prekidaču.

Postavljanje dometa otkrivanja (Osjetljivost)

Termin domet otkrivanja koristi se za opis dometa virtualne kružne zone otkrivanja na tlu kada je svetiljka ugrađena na strop na visinu od 2,5 m.

Detection range:

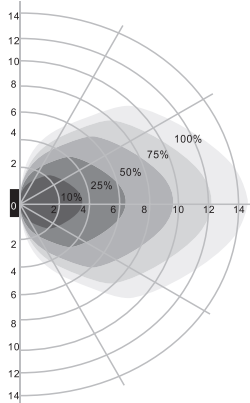

Kod ugradnje na zid:
- preporučena visina ugradnje: 1–1,8 m

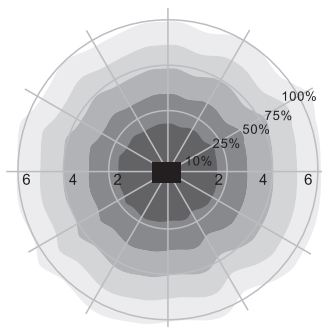

Kod ugradnje na strop:
- preporučena visina ugradnje: 2,5–6 m

Domest senzora se može smanjiti u četiri faze:

ON ↑ [Sensor Icon]		1	2	3	
	I	ON	ON	ON	100%
	II	–	ON	ON	75%
	III	ON	–	ON	50%
	IV	–	–	ON	25%
	V	–	–	–	10%

NAPOMENA: Gore navedeni domest otkrivanja odnosi se na osobu između 1,6–1,7 m visine koja se kreće brzinom od 1–1,5 m/s. Ako se visina, građa ili brzina otkrivene osobe razlikuje, tada se i domest otkrivanja mijenja.

Vrijeme uključjenja

ON ↑ [Sensor Icon]		4	5	6	
	I	ON	ON	ON	5s
	II	–	ON	ON	30s
	III	ON	–	ON	90s
	IV	–	–	ON	3min
	V	ON	ON	–	20min
	VI	–	–	–	30min

Svjetlo od zadnjeg otkrivenog pokreta ostaje uključeno onoliko vremena koliko je prethodno postavljeno.

Svaki pokret koji se otkrije prije nego prođe postavljeno vrijeme, ponovo pokreće tajmer. Prije postavljanja dometa otkrivanja i ispitivanja senzora, preporučamo da postavite najmanje moguće vrijeme uključjenja.

NAPOMENA: Nakon što se svjetlo isključi, potrebna je otprilike jedna sekunda prije nego je senzor ponovo spreman otkriti pokret. Svjetlo se neće ponovno uključiti dok ne prođe to vremensko razdoblje.

Postavljanje osjetljivosti na okolno svjetlo

ON ↑ [Sensor Icon]		7	8	9	
	I	ON	ON	ON	2lux
	II	ON	ON	–	10lux
	III	–	ON	–	30lux
	IV	ON	–	–	50lux
	V	–	–	–	Disable

Senzor pokreta se može podesiti tako da se uključuje samo na postavljenoj ili nižoj razini okolnog svjetla.

Ugradnja

Svjetiljku dobro pričvrstite na čvrstu podlogu, npr. zid, strop itd. Spojite strujni kabel za priključivanje na mrežno napajanje od 230 V~.

Vodič ne smije biti priključen na napajanje u trenutku ugradnje svjetiljke. Strujni kabel u svjetiljku smije priključivati isključivo stručna osoba koja posjeduje potrebne kvalifikacije sukladno Uredbi br. 50/1978 Coll., te njenim izmjenama i dopunama, a koja je minimalno stručno osposobljena sukladno uputama iz odjeljka 5 Uredbe br. 50/1978 Coll., te njenim izmjenama i dopunama.

UPOZORENJE

- Svjetiljka je namijenjena isključivo za fiksnu ugradnju.
- Priključivanje svjetiljke na električnu mrežu dopušteno je isključivo ako se ista ugradi i zaštiti sukladno važećim zakonskim propisima i normama.
- Prije diranja svjetiljke ili obavljanja održavanja ili popravaka, svjetiljku treba isključiti s mrežnog napajanja. To može učiniti isključivo STRUČNA osoba, osposobljena sukladno važećim zakonskim propisima o potrebnim kvalifikacijama za takve aktivnosti.
- Zaštita od opasnog kontakta s naponom osigurana je putem uzemljenja.
- Ako se neki dio ošteti, svjetiljku odmah prestanite upotrebljavati.
- LED žarulje iz svjetiljke nisu zamjenjive.
- Ne dirajte unutarnje ožičenje svjetiljke.
- Ako se pokrov svjetiljke ošteti, prestanite s upotrebom svjetiljke i odmah zamijenite pokrov.



Zabranjeno je odlaganje električnih uređaja u raznovrsni kućanski otpad, zbrinite na odlagalištima za odvojeno sakupljanje otpada. Informacije o odlagalištima zatražite od tijela lokalne vlasti. Iz električnih uređaja, ako se bace na odlagališta smeća, u podvodne vode mogu iscuriti opasne tvari koje mogu dospjeti u hranidbeni lanac i ugroziti vaše zdravlje.

DE | LED-Wand-Deckenleuchte mit beweglichem Sensor

Die LED-Lampe ist zur Montage an einen festen Untergrund im Innen- und Außenbereich bestimmt.

Abdeckung: IP44 – für den Außenbereich

Parameter des Sensors

Frequenz: 5,8 GHz \pm 75 MHz

Strahlungsleistung: <0,3 mW

Erfassungswinkel: 150° – bei Wandmontage

360° – bei Deckenmontage

Erfassungsbereich: 6 m

Einstellung der Empfindlichkeit: 10 % / 25 % / 50 % / 75 % / 100 %

Umschaltzeit: 5 s / 30 s / 90 s / 3 min / 20 min / 30 min

Empfindlichkeit auf die Umgebungsbeleuchtung: 2 lx / 10 lx / 25 lx / 50 lx / Ausgeschaltet

Geschwindigkeitsbereich für das erfasste Objekt: 0,5 –3 m/s

Verbrauch des Sensors im Bereitschaftsmodus: <0,5 W

Einstellungen

Mithilfe verschiedener DIP-Schalter können Sie den beweglichen Sensor genau nach den Anforderungen der konkreten Verwendung einstellen.

Einstellung des Erfassungsbereiches (Empfindlichkeit)

Der Begriff Erfassungsbereich wird zur Beschreibung der Reichweite der virtuellen, kreisförmigen Erfassungszone, die sich auf dem Boden bei der eingebauten Leuchte an der Decke in 2,5 m Höhe befindet.

Erfassungsreichweite:

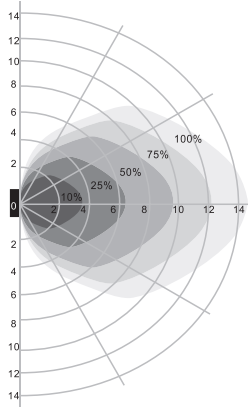

Bei Wandmontage:
- empfehlen wir die Montage in folgender Höhe: 1–1,8 m

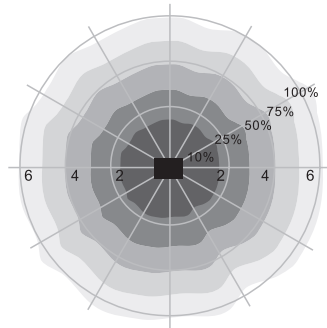

Bei Deckenmontage:
- empfohlene Montagehöhe: 2,5 –6 m

Die Reichweite des Sensors kann in vier Schritten gesenkt werden:

ON ↑ [Sensor Icon]		1	2	3	
	I	ON	ON	ON	100%
	II	–	ON	ON	75%
	III	ON	–	ON	50%
	IV	–	–	ON	25%
V	–	–	–	10%	

ANMERKUNG: Die oben erwähnte Erfassungsreichweite ist für den Fall einer Person mit einer Größe von 1,6–1,7 m festgelegt, die sich mit einer Geschwindigkeit von 1–1,5 m/s bewegt. Falls die Größe, die Gestalt oder die Geschwindigkeit der erfassten Person anders ist, ändert sich auch die Erfassungsreichweite des Sensors.

Umschaltzeit

ON ↑ [Sensor Icon]		4	5	6	
	I	ON	ON	ON	5s
	II	–	ON	ON	30s
	III	ON	–	ON	90s
	IV	–	–	ON	3min
	V	ON	ON	–	20min
VI	–	–	–	30min	

Die Leuchte bleibt nach der eingestellten Zeit nach dem Erfassen der letzten Bewegung angeschaltet.

Jede erfasste Bewegung vor dem Ablauf der eingestellten Zeit startet den Timer. Vor dem Einstellen des Erfassungsgebietes und dem Testen des Sensors, empfehlen wir, die kürzeste Umschaltzeit einzustellen.

ANMERKUNG: Sobald es zum Ausschalten der Leuchte kommt, dauert es etwa eine Sekunde, bis der Sensor wieder eine Bewegung erfassen kann. Das Licht schaltet sich nicht vor dem Ablauf der aufgeführten Verzögerung aus.

Einstellen der Empfindlichkeit auf die Umgebungsbeleuchtung

ON ↑ [Sensor Icon]		7	8	9	
	I	ON	ON	ON	2lux
	II	ON	ON	–	10lux
	III	–	ON	–	30lux
	IV	ON	–	–	50lux
V	–	–	–	Disable	

Der Bewegungssensor kann so eingestellt sein, dass er nur bei einem eingestellten und niedrigen Umgebungsbeleuchtungslevel umschaltet.

Montage

Befestigen Sie die Leuchte an einem festen Untergrund, beispielsweise an der Wand, der Decke usw. Schließen Sie das Stromanschlusskabel an eine Netzspannung von 230 V~ an.

Der Stromleiter darf nicht in der Zeit während der Montage des Halogen-Strahlers an das Stromnetz angeschlossen werden. Den Anschluss des Stromversorgungskabels darf nur ein Fachmann mit der Qualifikation gemäß der Verordnung Nr. 50/1978 Gesetzessammlung, mindestens ein Mitarbeiter mit Kenntnissen entsprechend des § 5 der Verordnung Nr. 50/1978 Gesetzessammlung, in der gültigen Fassung, vornehmen.

HINWEIS

Der Halogen-Strahler ist ausschließlich zur Festmontage geeignet.

Der Reflektor darf nur an ein Stromnetz angeschlossen werden, dessen Installation und Sicherung den geltenden Normen entspricht.

Vor jedem Eingriff bzw. Wartung und Service des Leuchtkörpers muss der Halogen-Strahler vom Stromnetz getrennt werden.

Dies darf nur von einer SACHKUNDIGEN Person im Sinn der geltenden Verordnungen in Bezug auf die Eignung für diese Tätigkeiten erfolgen.

Der Schutz vor gefährlicher Berührungsspannung ist durch die Schutzerdung gewährleistet.

Falls ein Teil der Lampe beschädigt ist, setzen Sie die Lampe sofort außer Betrieb. LEDs sind nicht austauschbar.

Nehmen Sie niemals Eingriffe an den innen befindlichen Anschlüssen der Lampe vor.

Falls die Abdeckung der Lampe defekt ist, verwenden Sie die Lampe nicht und ersetzen Sie sie sofort durch eine neue.



Elektrogeräte sind nach Ablauf deren Lebensdauer nicht im unsortierten Kommunalabfall, sondern getrennt über die Sammel- und Rückgabesysteme zu entsorgen. Für aktuelle Informationen zu Sammelstellen wenden Sie sich an die örtlichen Behörden. Falls Elektrogeräte im Hausmüll entsorgt werden, können gefährliche Stoffe in das Grundwasser eindringen und in die Nahrungsmittelkette gelangen und Ihre Gesundheit schädigen.

UA | Світлодіодний настінний світильник з датчиком руху

Світлодіодний світильник призначений для монтажу на твердій поверхні у внутрішні простори.

Ступінь захисту: IP44 - для зовнішнього застосування.

Параметри датчика

Частота: 5,8 ГГц ± 75 МГц

Радіаційний потужність: <0,3 мВт

Детекторний кут: 150° - для установці на стіні

360° - для установці на стелі

Детекторна досяжність: 6 м

Налаштування чутливості: 10% / 25% / 50% / 75% / 100%

Час перемикачя: 5 сек / 30 сек / 90 сек / 3 хв / 20 хв / 30 хв

Чутливість до навколишнього освітленості: 2 люкс / 10 люкс / 25 люкс / 50 люкс / Вимкнено

Діапазон швидкостей виявленого об'єкту: 0,5-3 м / с

Споживання датчика в режимі очікування: <0,5 Вт

Налаштування

Використовуючи різні комбінації DIP перемикача можете налаштувати датчик руху точно так, як потрібно для конкретного застосування.

Налаштування діапазон виявлення(чутливість)

Термін діапазон виявлення використовується для описання діапазону віртуальної кругової зони виявлення, що знаходиться на землі, при налаштуванні світильника на стелі 2,5 м.

Детектування віддалі:

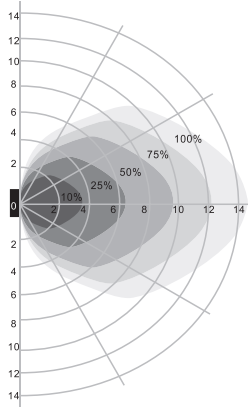

Для настінного монтажу:
- рекомендована висота установки: 1-1,8 м

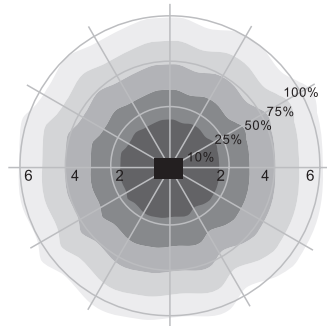

Для монтажу на стелю
- рекомендована висота установки: 2,5-6 м

Досяжність датчика може бути знижений в чотирох кроках:

ON ↑ []		1	2	3	
	I	ON	ON	ON	100%
	II	-	ON	ON	75%
	III	ON	-	ON	50%
	IV	-	-	ON	25%
	V	-	-	-	10%

ПРИМІТКА: Наведений вище діапазон виявлення визначений для осіб зростом від 1,6 до 1,7 м, що рухається зі швидкістю 1-1,5 м / сек. Якщо зріст, фігура або швидкість особи що рухається інша, тоді зміниться діапазон виявлення датчика.

Час перемикання

ON ↑ []		4	5	6	
	I	ON	ON	ON	5s
	II	-	ON	ON	30s
	III	ON	-	ON	90s
	IV	-	-	ON	3min
	V	ON	ON	-	20min
VI	-	-	-	30min	

Світло залишається включеним протягом заданого періоду часу від запису останнього руху.

Будь-який виявлений рух до встановленого часу перезапускає таймер. Перед налаштуванням діапазону виявлення і тестуванням датчика рекомендується налаштувати найкоротший час вмикання

ПРИМІТКА: Після того, як загасне світло, приблизно триває одну секунду поки датчик знову буде здатний виявити рух. Світло не увімкнеться раніше ніж після указаної затримки.

Налаштування чутливості навколишнього освітлення

ON ↑ []		7	8	9	
	I	ON	ON	ON	2lux
	II	ON	ON	-	10lux
	III	-	ON	-	30lux
	IV	ON	-	-	50lux
V	-	-	-	Disable	

Датчик руху може бути встановлений так, що буде перемикати тільки при налаштуванні та нижчому рівні навколишнього освітлення.

Монтаж

Світильник добре прикріпіть на тверду основу, напр. на стіну, стелю і т.д. Підключіть кабель живлення для підключення до мережі 230 В змінного струму.

Кабель не повинен бути під час монтажу світильника підключений до електромережі. Підключення кабелю живлення до світильника може проводити тільки кваліфікований фахівець, відповідно до наказу №. 50/1978 Зб., у дійсній редакції, по крайній мірі, добре обізнаний працівник відповідно до § 5 наказу №. 50/1978 Зб., в дійсній редакції.

УВАГА!

- Світильник підходить тільки для фіксованого монтажу.
- Світильник може бути підключений тільки до електричної мережі, його ж установка і закріплення відповідає необхідним стандартам безпеки.
- Перед будь-яким втручанням до світильника або при виконанні технічного обслуговування і чищенні, світильник повинен бути відключений від електромережі. Цю роботу може здійснюватися тільки особа, що ознайомена з діючими правилами, які стосуються критерій видів діяльності.
- Захист від ураження електричним струмом забезпечується „заземленням“.
- У разі пошкодження будь-якої частини світильника, його необхідно негайно видалити зі служби.
- Світлодіоди в світильнику не замінюються.
- Не втручається у внутрішні контури для підключення світильника.
- У випадку, коли розбі,ється корпус світильника, світильником не користуйтеся поки не заміните новим корпусом.



Електроприлади не викидайте, як не сортовані побутові відходи, для цього використовуйте пункти збору сортованих відходів. Для отримання актуальної інформації про пункти збору, ви можете звернутися у місцеві органи. Якщо електричні прилади зберігаються на звалищах сміття, небезпечні речовини можуть просочитися у підземні води та потрапити у харчовий ланцюг, і цим завдати шкоди вашому здоров'ю.

RO|MD | LED lampă aplicată cu senzor de mișcare

Lampa LED este destinată pentru montaj pe un suport rigid în spații interioare.

Protecție: IP44 – pentru mediu exterior.

Parametrii senzorului

Frecvența: 5,8 GHz ±75 MHz

Putere radiată: <0,3 mW

Unghi de detecție: 150° – la montajul pe perete

360° – la montajul pe tavan

Raza de detecție: 6 m

Reglarea sensibilității: 10 % / 25 % / 50 % / 75 % / 100 %

Perioada de conectare: 5 s / 30 s / 90 s / 3 min / 20 min / 30 min

Sensibilitate la lumina înconjurătoare: 2 lux / 10 lux / 25 lux / 50 lux / Oprit

Gama vitezei obiectului detectat: 0,5–3 m/s

Consumul senzorului în regim de așteptare: <0,5 W

Reglarea

Cu ajutorul diferitelor combinații ale comutatorului DIP puteți regla senzorul de mișcare exact conform solicitării pentru utilizare concretă.

Reglarea gamei de detecție (sensibilității)

Termenul gama de detecție se folosește pentru descrierea razei zonei virtuale circulare de detecție care se află pe sol la montarea lămpii pe tavan la înălțimea de 2,5 m.

Raza de detecție:

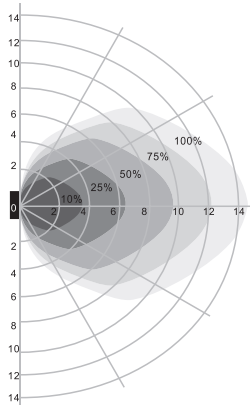

La montajul pe perete:
- înălțimea de montare recomandată: 1–1,8 m

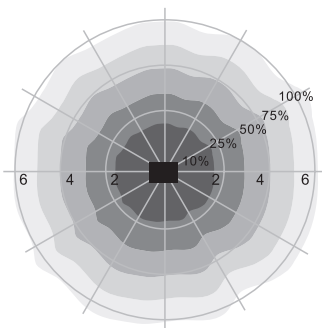

La montajul pe tavan:
- înălțimea de montare recomandată: 2,5–6 m

Raza senzorului poate fi redusă în patru pași:

ON ↑ []		1	2	3	
	I	ON	ON	ON	100%
	II	–	ON	ON	75%
	III	ON	–	ON	50%
	IV	–	–	ON	25%
V	–	–	–	10%	

MENȚIUNE: Raza de detecție menționată mai sus este stabilită pentru cazul unei persoane cu înălțimea de 1,6–1,7 m, care se deplasează cu o viteză de 1–1,5 m/s. Dacă înălțimea, talia ori viteza persoanei detectate sunt altele, se modifică și raza de detecție a senzorului.

Perioada de conectare

ON ↑ []		4	5	6	
	I	ON	ON	ON	5s
	II	–	ON	ON	30s
	III	ON	–	ON	90s
	IV	–	–	ON	3min
	V	ON	ON	–	20min
VI	–	–	–	30min	

Lumina rămâne aprinsă pe perioada setată de la detectarea ultimei mișcări.

Orice mișcare detectată înainte de expirarea perioadei setate va restarta temporizatorul. Înainte de reglarea razei de detecție și testarea senzorului recomandăm setarea celei mai scurte perioade de conectare.

MENȚIUNE: Imediat după stingerea luminii, durează aproximativ o secundă până ce senzorul este din nou capabil să detecteze mișcarea. Lumina nu se aprinde înainte de scurgerea întârzierii menționate.

Reglarea sensibilității la lumina înconjurătoare

ON ↑ []		7	8	9	
	I	ON	ON	ON	2lux
	II	ON	ON	–	10lux
	III	–	ON	–	30lux
	IV	ON	–	–	50lux
V	–	–	–	Disable	

Senzorul de mișcare poate fi reglat astfel, că va reacționa numai la nivelul setat al luminii înconjurătoare sau mai mic.

Montajul

Fixați bine lampa pe un suport rigid, de ex. perete, tavan etc. Conectați cablul de alimentare pentru conectarea la rețeaua electrică de 230 V~.

În timpul montajului lămpii conductorul conectat să nu fie racordat la rețeaua electrică. Conectarea cablului de alimentare o poate efectua doar un lucrător calificat conform ordonanței nr. 50/1978 Sb., în versiune valabilă, cel puțin un lucrător instruit conform § 5 ordonanța nr. 50/1978 Sb., în versiune valabilă.

AVERTIZARE

- Lampa este recomandată în exclusivitate pentru montaj fix.
- Lampa se poate conecta doar la rețeaua electrică, a cărei instalație și protecție corespunde normelor valabile.
- Înaintea oricărei intervenții la lampă sau efectuarea întreținerii și mentenanței este necesară deconectarea lămpii de la rețeaua electrică. Această acțiune o poate executa doar o persoană INSTRUITĂ în conformitate cu reglementările valabile privind competența în activitate.
- Protecția împotriva șocurilor electrice periculoase este asigurată prin „împământare”.
- În cazul deteriorării oricărei componente a lămpii scoateți imediat lampa din uz.
- LED-urile în lampă nu sunt înlocuibile.
- Nu interveniți în niciun caz la circuitele interne ale lămpii.
- În cazul deteriorării capacului lămpii nu folosiți lampa și înlocuiți-l imediat cu altul nou.



Nu aruncați consumatoare electrice la deșeurile comunale nesortate, folosiți bazele de recepție a deșeurilor sortate. Pentru informații actuale privind bazele de recepție contactați organele locale. Dacă consumatoarele electrice sunt depozitate la stocuri de deșeurile comunale, substanțele periculoase se pot filtra în apele subterane și pot să ajungă în lanțul alimentar, periclitând sănătatea dumneavoastră.

LT | LED lubinis šviestuvas su judesio davikliu

LED šviestuvas skirtas montuoti ant kieto pagrindo patalpose.

Priedas: IP44 – lauko instaliacijai.

Daviklio parametrai

Dažnis: 5,8 GHz ± 75 MHz

Spinduliavimo galia: <0,3 mW

Aptikimo kampas: 150°, kai pritvirtintas prie sienos

360°, kai pritvirtintas prie lubų

Aptikimo diapazonas: 6 m

Jautrumo nustatymai: 10 % / 25 % / 50 % / 75 % / 100 %

Ijungimo laikas: 5 s / 30 s / 90 s / 3 min / 20 min / 30 min

Aplinkos apšvietimo jautrumas: 2 lux / 10 lux / 25 lux / 50 lux / išjungtas

Aptinkamų objektų greičio diapazonas: 0,5–3 m/s

Jutiklio sąnaudos budėjimo režime: <0,5 W

Nustatymai

Jūs galite nustatyti judesio daviklį tiksliai taip, kaip jums reikia, derindami įvairias kombinacijas DIP jungikliu.

Aptikimo diapazono nustatymas (jautrumas)

Aptikimo diapazono terminas yra vartojamas apibūdinti apskritimo formos aptikimo zoną apačioje, kai žibintas pritvirtintas prie lubų, 2,5 m aukštyje.

Aptikimo diapazonas:

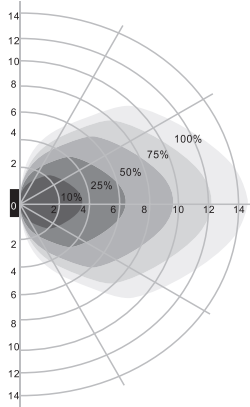

Kai pritvirtintas prie sienos:
– rekomenduojamas montavimo aukštis: 1–1,8 m

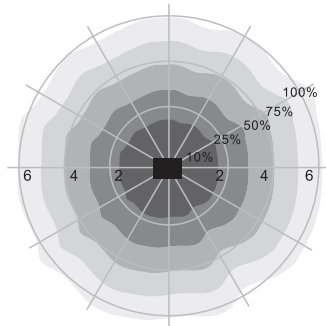

Kai pritvirtintas prie lubų:
– rekomenduojamas montavimo aukštis: 2,5–6 m

Daviklio diapazonas gali būti sumažintas keturiais etapais:

ON ↑ []		1	2	3	
	I	ON	ON	ON	100%
	II	–	ON	ON	75%
	III	ON	–	ON	50%
	IV	–	–	ON	25%
	V	–	–	–	10%

PASTABA: Minėtas aptikimo diapazonas yra taikytinas asmeniui, kuris yra 1,6–1,7 m aukščio ir juda 1–1,5 m/s greičiu. Jei asmens aukštis, figūra ar greitis keičiasi, aptikimo diapazonas keičiasi taip pat.

Suveikimo laikotarpis

ON ↑ []		4	5	6	
	I	ON	ON	ON	5s
	II	–	ON	ON	30s
	III	ON	–	ON	90s
	IV	–	–	ON	3min
	V	ON	ON	–	20min
VI	–	–	–	30min	

Šviestuvus šviečia nustatytą laiką nuo paskutinio judesio aptikimo.

Prieš pasibaigiant šiam laikui ir nustačius bet kokį naują judesį, laikmatis nustatomas iš naujo. Prieš nustatant aptikimo diapazoną ir išbandant daviklį, patartina nustatyti mažiausią suveikimo laikotarpį.

PASTABA: Kai šviestuvos išsijungia, daviklis vėl gali aptikti judesį po maždaug vienos sekundės. Kol praeis šis laikotarpis, šviesa neįsijungs.

Aplinkos apšvietimo jautrumo nustatymas

ON ↑ []		7	8	9	
	I	ON	ON	ON	2lux
	II	ON	ON	–	10lux
	III	–	ON	–	30lux
	IV	ON	–	–	50lux
	V	–	–	–	Disable

Judesio daviklis gali būti nustatytas taip, kad reaguotų tik į tam tikrą aplinkos apšvietimo lygį.

Montavimas

Pritvirtinkite šviestuvą prie kieto pagrindo, pvz., sienų, lubų ir kt. Prijunkite maitinimo laidą prie 230 V~ elektros tinklo. Laidas negali būti prijungtas prie maitinimo šaltinio šviestuvo montavimo metu. Maitinimo laidas turi būti prijungtas prie šviestuvo tik specialisto, turinčio kvalifikaciją pagal dekretą Nr. 50/1978 ir jo pakeitimo nuostatas, ar bent asmens, profesionaliai išmanančio dekretą Nr. 50/1978 (su pakeitimais) 5 skirsnio nuostatas.

PERSPĖJIMAS

- Šviestuvus skirtas montuoti tik stacionariai.
- Šviestuvus gali būti prijungtas tik prie apsaugoto elektros tinklo, įrengto pagal galiojančius reglamentus ir standartus.
- Šviestuvus turi būti atjungtas nuo maitinimo šaltinio prieš atliekant bet kokius jo taisymo ar priežiūros veiksmus. Tai gali daryti tik asmuo, IŠMANANTIS galiojančias tokią veiklą reglamentuojančias taisykles.
- Apsauga nuo pavojingo įtampos sąlyčio užtikrinama įžeminant.
- Nedelsdami pašalinkite šviestuvą, jei bet kuri jo dalis sugenda.
- LED lempa, esanti viduje, nėra keičiama.
- Nelieskite šviestuvo vidaus instaliacijos.
- Jei šviestuvo gaubtas sugenda, nenaudokite šviestuvo, tačiau nedelsiant pakeiskite gaubtą.



Neišmeskite elektros prietaisų kaip nerūšiuotų buitinių atliekų, pristatykite juos į išrūšiuotų atliekų surinkimo skyrius. Norėdami gauti naujausią informaciją apie surinkimo skyrius, susisiekite su vietinės valdžios institucijomis. Jei elektriniai prietaisai išmetami į buitinių atliekų sąvartyną, pavojingos medžiagos gali ištekėti į gelą vandenį, patekti į maisto grandinę ir pakenkti jūsų sveikatai.

LV | LED griestu lampa ar kustību sensoru

LED lampu ir paredzēts piestiprināt pie cietas pamatnes iekštelpās.
Ietvars IP44 – lietošanai ārā.

Sensora parametri

Frekvence: 5,8 GHz ±75 MHz

Izstarošanas jauda: <0,3 mW

Detektora leņķis: 150° – uzstādīts pie sienas;

360° – uzstādīts pie griestiem

Detektora diapazons: 6 m

Jutīguma iestatījumi: 10 % / 25 % / 50 % / 75 % / 100 %

Pārslēgšanas laiks: 5 s / 30 s / 90 s / 3 min. / 20 min. / 30 min.

Jutība pret apkārtējo apgaismojumu: 2 lux / 10 lux / 25 lux / 50 lux / izslēgts

Uztverto objektu pārvietošanās ātruma diapazons: 0,5–3 m/s

Sensora patēriņš gaidīšanas režīmā: <0,5 W

Iestatījumi

Kustību sensoru varat iestatīt pēc jūsu vajadzībām ar dažādām DIP slēdža kombinācijām.

Uztveršanas diapazona iestatīšana (jutīgums)

Noteikšanas diapazons – virtuālās riņķveida uztveršanas zonas diapazons, kas atrodas uz zemes, ja lampa ir piestiprināta pie griestiem 2,5 m augstumā.

Detektora diapazons:

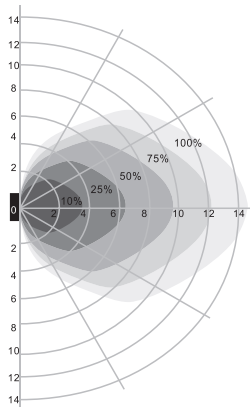

Piestiprināta pie sienas:
- ieteicamais uzstādīšanas augstums: 1–1,8 m

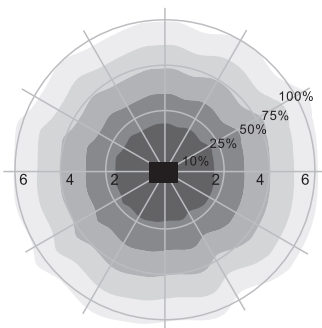

Piestiprināta pie griestiem:
- ieteicamais uzstādīšanas augstums: 2,5–6 m

Sensora diapazonu var samazināt četros posmos:

ON ↑ []		1	2	3	
	I	ON	ON	ON	100%
	II	–	ON	ON	75%
	III	ON	–	ON	50%
	IV	–	–	ON	25%
	V	–	–	–	10%

PIEZĪME: iepriekš minētais uztveršanas diapazons attiecas uz personu, kuras auguma garums ir 1,6–1,7 m un kura pārvietojas ar ātrumu 1–1,5 m/s. Ja uztvertās personas auguma garums, figūra vai pārvietošanās ātrums atšķiras, uztveršanas diapazons arī mainās.

Apgaismojuma ilgums

ON ↑ []		4	5	6	
	I	ON	ON	ON	5s
	II	–	ON	ON	30s
	III	ON	–	ON	90s
	IV	–	–	ON	3min
	V	ON	ON	–	20min
	VI	–	–	–	30min

Gaisma paliek ieslēgta noteiktu laiku kopš pēdējās uztvertās kustības.

Kustība, kas ir uztverta, pirms iestatītais laiks ir pagājis, restartē taimeru. Pirms uztveršanas diapazona iestatīšanas un sensora pārbaudīšanas ieteicams uzstādīt īsāko iespējamo apgaismojuma laiku.

PIEZĪME: kad gaisma izslēdzas, sensors uztver kustību pēc apmēram vienas sekundes. Gaisma ieslēgsies tikai tad, kad šis laika periods būs pagājis.

Jutīguma pret apkārtējo apgaismojumu iestatīšana:

ON ↑ []		7	8	9	
	I	ON	ON	ON	2lux
	II	ON	ON	–	10lux
	III	–	ON	–	30lux
	IV	ON	–	–	50lux
	V	–	–	–	Disable

Kustību sensoru var pielāgot, lai tas ieslēgtos tikai noteiktajā vai zemākā apgaismojuma līmenī.

Uzstādīšana

Stingri piestipriniet lampu pie stabilas pamatnes, piemēram, sienas, griestiem u. c. Pievienojiet elektrotīklam strāvas kabeli, kas ir paredzēts 230 V~ elektrotīklam.

Lampas uzstādīšanas laikā elektriskais vadītājs nedrīkst būt pievienots elektroapgādei. Tikai speciālists, kura kvalifikācija atbilst dekrētā Nr. 50/1978 Coll., ar grozījumiem, noteiktajam, vai vismaz speciālists, kurš pārzina dekrēta Nr. 50/1978 Coll. 5. sadaļu, ar grozījumiem, drīkst pievienot strāvas kabeli lampai.

BRĪDINĀJUMS!

- Lampa ir piemērota tikai stacionārai uzstādīšanai.
- Lampu drīkst pievienot elektrotīklam tikai tad, ja uzstādīšana tiek veikta atbilstīgi spēkā esošajiem noteikumiem un standartiem un tiek ievērota nepieciešamā drošība.
- Pirms veicat izmaiņas lampai, pārliedieties, ka tā nav pievienota elektrotīklam. Izmaiņas drīkst veikt tikai persona, kura pārzina spēkā esošos noteikumus par šādam darbam nepieciešamo kvalifikāciju.
- Aizsardzību pret bīstamo kontakta spriegumu nodrošina zemēšana.
- Nekavējoties atvienojiet lampu no elektrotīkla, ja lampas daļa ir bojāta.
- Gaismas diodes, kas atrodas lampā, nav nomaināmas.
- Neko nemainiet lampas iekšējā elektroinstalācijā.
- Ja lampas apvalks ir bojāts, neizmantojiet lampu un nekavējoties nomainiet bojāto apvalku.



Neizmetiet elektroierīces kopā ar nešķīrotajiem sadzīves atkritumiem, izmantojiet šķīroto atkritumu savākšanas punktus. Lai iegūtu jaunāko informāciju par savākšanas punktiem, sazinieties ar vietējo pašvaldību. Ja elektroierīces tiek izmestas atkritumu izgāztuvēs, bīstamās vielas var iekļūst gruntsūdeņos, iekļūt barības ķēdē un kaitēt jūsu veselībai.

EE | Liikumisandurīga LED-laelamp

LED-lamp on mēldud paigaldamiseks tuģevale alusele siseruūmides.

Kaitseaste: IP44 – siseruūmides kasutamiseks.

Anduri parameetrid

Sagedus: 5,8 GHz ±75 MHz

Kiirgatav vōimsus: < 0,3 mW

Tuvastusnurk: 150° – seinale paigaldatuna

360° – lakke paigaldatuna

Tuvastusulatus: 6 m

Tundlikkuse seaded: 10 % / 25 % / 50 % / 75 % / 100 %

Lūlītusaeg: 5 s / 30 s / 90 s / 3 min / 20 min / 30 min

Tundlikkus ūmbrītsveļ valguse suhtes: 2 lux / 10 lux / 25 lux / 50 lux / vāļjas

Tuvastatud objektide kiirusvahemik: 0,5–3 m/s

Anduri voolutarve ooterežiimis: <0,5 W

Seaded

DIP-lūlīti eri kombinatsioonid vōimaldavad liikumisanduri tāpselt vastavalt soovitud kasutuslale ūmber seadistada.

Tuvastusulatuse (tundlikkuse) seadistamine

Termīga „tuvastusulatus“ kirjeldatakse virtuaalset ringikujulist tuvastustsooni maapinnal, kui lamp on kinnitatud lakke kōrgusel 2,5 m.

Tuvastusulatus:

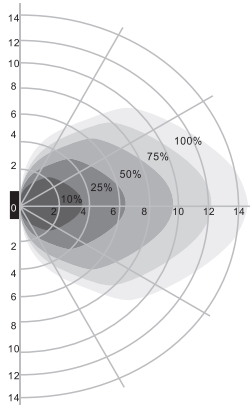

Seinale paigaldatuna:

- soovitatav paigalduskõrgus: 1–1,8 m

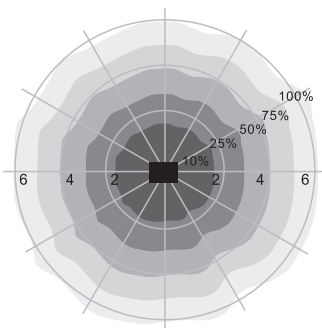

Lakke paigaldatuna:

- soovitatav paigalduskõrgus: 2,5–6 m

Anduri ulatust saab vähendada neljas sammus:

ON ↑ []		1	2	3	
	I	ON	ON	ON	100%
	II	–	ON	ON	75%
	III	ON	–	ON	50%
	IV	–	–	ON	25%
V	–	–	–	10%	

MÄRKUS: Mainitud tuvastusulatus kehtib isikule, kes on 1,6–1,7 m pikk ja liigub kiirusel kuni 1–1,5 m/s. Kui tuvastatud isiku pikkus, figuur või liikumiskiirus erineb, muutub ka tuvastusulatus.

Vallandumisaeg

ON ↑ []		4	5	6	
	I	ON	ON	ON	5s
	II	–	ON	ON	30s
	III	ON	–	ON	90s
	IV	–	–	ON	3min
	V	ON	ON	–	20min
VI	–	–	–	30min	

Tuli jääb pärast liikumise tuvastamist eelmääratud ajaks põlema.

Kui enne ajalõpu tuvastatakse liikumine, käivitub taimer uuesti. Enne tuvastusulatus määramist ja anduri testimist soovitame seadistada madalaima võimaliku vallandumisaega.

MÄRKUS: Kui tuli lülitub sisse, kulub ligikaudu üks sekund enne, kui andur taas liikumist suudab tuvastada. Enne selle aja möödumist valgus uuesti sisse ei lülitu.

Tundlikkuse seadistamine ümbritseva valguse suhtes

ON ↑ []		7	8	9	
	I	ON	ON	ON	2lux
	II	ON	ON	–	10lux
	III	–	ON	–	30lux
	IV	ON	–	–	50lux
V	–	–	–	Disable	

Liikumisanduri saab seadistada nii, et see vallandub ainult teatud ümbritseva valguse taseme või sellest madalama korral.

Paigaldamine

Kinnitage lamp korralikult kindla alusega, nt sein või lagi. Ühendage toitekaabel 230 V ~ elektrivõrguga ühendamiseks. Paigaldamise ajal ei tohi elektrijuht olla vooluvõrku ühendatud. Toitekaabli võib lambiga ühendada ainult professionaal, kelle kvalifikatsioon on kooskõlas muudetud dekreediga nr 50/1978 Coll, vähemalt professionaal teadmistega, mis on kooskõlas muudetud dekreediga nr 50/1978 punktiga 5.

HOIATUS

- Lamp sobib ainult fikseeritud paigalduseks.
- Lampi saab ühendada ainult elektrivõrguga, mille paigaldamine ja kaitse on kooskõlas kehtivate eeskirjade ning standarditega.
- Enne valguse muutmist või hooldus- ja remonditööde teostamist tuleb lamp elektrivõrgust lahti ühendada. Seda võib teha ainult isik, kes on kursis kehtivate eeskirjadega, mis käsitlevad selliseid tegevusi.
- Kaitse ohtliku kontaktipinge eest on tagatud maandusega.
- Peatage lambi töö, kui lambi mõni osa saab kahjustada.
- Lambi LEDid ei ole vahetatavad.
- Ärge tõkestage lambi sisemisi juhtmeid.
- Kui lambikate saab kahjustada, ärge kasutage lampi ja vahetage kate kohe uue vastu välja.



Ärge visake elektriseadmeid sortimata olmejäätmete sekka, kasutage selleks ettenähtud jäätmekogumispunkte. Kogumispunktide kohta saate teavet kohalikul omavalitsuselt. Kui elektriseadmetest vabanetakse prügimäel, siis võivad ohtlikud ained tungida põhjavette, siseneda toiduahelasse ja kahjustada teie tervist.

BG | Светодиодна лампа за таван със сензор за движение

Този светодиодна лампа е предназначена за монтиране върху твърди повърхности в зони на закрито. Степен на защита: IP44 – за зони на открито.

Параметри на сензора

Честота: 5,8 GHz ±75 MHz

Излъчвана мощност: <0,3 mW

Ъгъл на чувствителност: 150° – при монтиране на стена

360° – при монтиране на таван

Обхват на засичане: 6 m

Настройки на чувствителността: 10% / 25% / 50% / 75% / 100%

Време за превключване: 5 сек / 30 сек / 90 сек / 3 мин / 20 мин / 30 мин

Чувствителност към околната осветеност: 2 lux / 10 lux / 25 lux / 50 lux / изкл

Диапазон на скоростта на засичаните обекти: 0,5–3 m/s

Консумация на енергия в режим на готовност: < 0,5 W

Настройки

Можете да настроите сензора за движение според нуждите си и конкретното приложение чрез различни комбинации на DIP превключвателя.

Настройване на обхвата на засичане (чувствителност)

Терминът „обхват на засичане“ се използва, за да опише обхвата на виртуална кръгла зона на засичане върху пода, когато лампата е монтирана на таван с височина 2,5 m.

Обхват на засичане:

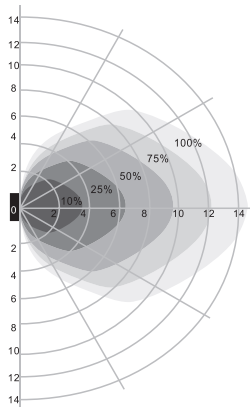

При монтиране на стена:
- препоръчителна височина на монтиране: 1–1,8 m

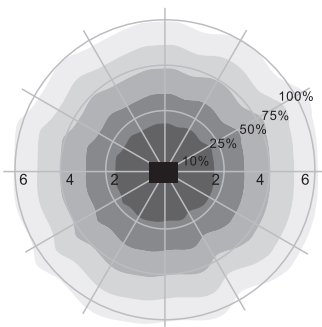

При монтиране на таван:
- препоръчителна височина на монтиране: 2,5–6 m

Обхватът на сензора може да се намалява на четири етапа:

ON ↑ [Sensor icon]		1	2	3	
	I	ON	ON	ON	100%
	II	–	ON	ON	75%
	III	ON	–	ON	50%
	IV	–	–	ON	25%
V	–	–	–	10%	

ЗАБЕЛЕЖКА: Горният обхват на засичане се отнася за лице с височина 1,6–1,7 m, което се движи със скорост 1–1,5 m/s. Ако височината, телосложението или скоростта на засеченото лице се различава, обхватът на засичане също се променя.

Време за задействане

ON ↑ [Sensor icon]		4	5	6	
	I	ON	ON	ON	5s
	II	–	ON	ON	30s
	III	ON	–	ON	90s
	IV	–	–	ON	3min
	V	ON	ON	–	20min
VI	–	–	–	30min	

Светлината остава включена за определен период от време след засичане на последното движение.

Всяко движение, засечено преди изтичане на зададеното време, рестартира таймера. Преди да настроите обхвата на засичане и да изпробвате сензора, е препоръчително да зададете най-краткото време за задействане.

ЗАБЕЛЕЖКА: След като светлината изгасне, е необходимо около една секунда, преди сензорът да може отново да засича движение. Светлината няма да се включи отново, докато този период от време не измине.

Настройване на чувствителността към околната осветеност

ON ↑ [Sensor icon]		7	8	9	
	I	ON	ON	ON	2lux
	II	ON	ON	–	10lux
	III	–	ON	–	30lux
	IV	ON	–	–	50lux
V	–	–	–	Disable	

Сензорът за движение може да се настрои така, че да се задейства при зададеното ниво на околната осветеност или по-ниско.

Монтиране

Закрепете добре лампата върху здрава основа, напр. стена, таван и др. Свържете захранващия кабел за свързване към 230 V~ електрическа мрежа.

По време на монтажа на лампата свързващият проводник не трябва да бъде свързан към мрежата. Захранващият кабел трябва да бъде свързан към лампата само от професионалист с техническа квалификация съгласно Закон No. 50/1978 Coll., и последващите му изменения, или най-малкото от компетентен професионалист, съгласно параграф 5 на Закон No. 50/1978 Coll., и последващите му изменения.

ВНИМАНИЕ

- Лампата е предназначена само за неподвижен монтаж.
- Лампата може да бъде свързана само към електрическа мрежа, чиито монтаж и защита отговарят на действащите наредби и стандарти.
- Преди да боравите с лампата или да извършвате ремонтни дейности по нея, тя трябва да бъде изключена от захранващата мрежа. Тези дейности могат да се извършват само от КОМПЕТЕНТНО лице съгласно действащите наредби относно необходимата квалификация за подобни дейности.
- Защитата против опасно напрежение е осигурена чрез заземяване.
- Ако някоя част на лампата се повреди, незабавно изключете лампата.
- Светодиодите в лампата не могат да се сменят.
- Не правете нищо по вътрешните електрически вериги в лампата.
- Ако капакът на лампата се повреди, не използвайте лампата и незабавно сменете капака с нов.



Не изхвърляйте електрически устройства с общите битови отпадъци, а ги предавайте в специализираните пунктове за разделно събиране. Актуална информация относно пунктовете за събиране на сортирани отпадъци може да получите от компетентните местни органи. При изхвърляне на електрически уреди на сметищата е възможно в подпочвените води да попаднат опасни вещества, които след това да преминат в хранителната верига и да увредят здравето на хората.

GB This product contains a light source of energy efficiency class E
CZ Tento výrobek obsahuje světelný zdroj s třídou energetické účinnosti E
SK Tento výrobok obsahuje svetelný zdroj triedy energetickej účinnosti E
PL Ten produkt zawiera źródło światła o klasie efektywności energetycznej E
HU Ez a termék egy E energiatékonysági osztályú fényforrást tartalmaz
SI Ta izdelek vsebuje svetlobni vir razreda energijske učinkovitosti E
RS|HR|BA|ME Ovaj proizvod sadržiava izvor svjetlosti klase energetske učinkovitosti E
DE Dieses Produkt enthält eine Lichtquelle der Energieeffizienzklasse E
UA Цей виріб містить джерело світла з класом енергоефективності E
RO|MD Acest produs conține o sursă de lumină cu clasa de eficiență energetică E
LT Šiame gaminyje yra šviesos šaltinis, kurio energijos vartojimo efektyvumo klasė E
LV Šis ražojums satur gaismas avotu, kura energoefektivitātes klase ir E
EE Toode sisaldab energiatõhususe klassi E valgusallikat
BG Този продукт включва светлинен източник с клас на енергийна ефективност E



GARANCIJSKA IZJAVA

1. Izjavljamo, da jamčimo za lastnosti in brezhibno delovanje v garancijskem roku.
2. Garancijski rok prične teči z datumom izročitve blaga in velja 36 mesecev.
3. EMOS SI, d.o.o. jamči kupcu, da bo v garancijskem roku na lastne stroške odpravil vse pomanjkljivosti na aparatu zaradi tovarniške napake v materialu ali izdelavi.
4. Za čas popravila se garancijski rok podaljša.
5. Če aparat ni popravljen v roku 45 dni od dneva prijave okvare lahko prizadeta stranka zahteva novega ali vračilo plačanega zneska.
6. Garancija preneha, če je okvara nastala zaradi:
 - nestrokovnega-nepooblaščenega servisa
 - predelave brez odobritve proizvajalca
 - neupoštevanja navodil za uporabo aparata
7. Garancija ne izključuje pravic potrošnika, ki izhajajo iz odgovornosti prodajalca za napake na blagu.
8. Če ni drugače označeno, velja garancija na ozemelskem območju Republike Slovenije.
9. Proizvajalec zagotavlja proti plačilu popravilo, vzdrževanje blaga, nadomestne dele in priklopne aparate tri leta po poteku garancijskega roka.
10. Naravna obraba aparata je izključena iz garancijske obveznosti. Isto velja tudi za poškodbe zaradi nepravilne uporabe ali preobremenitve.

NAVODILA ZA REKLAMACIJSKI POSTOPEK

Lastnik uveljavlja garancijski zahtevek tako, da ugotovljeno okvaro prijavi pooblaščenim delavnicam (EMOS SI, d.o.o., Rimska cesta 92, 3311 Šempeter v Savinjski dolini) pisno ali ustno. Kupec je odgovoren, če s prepozno prijavo povzroči škodo na aparatu. Po izteku garancijskega roka preneha pravica do uveljavljanja garancijskega zahtevka. Priložen mora biti potrjen garancijski list z originalnim računom.

EMOS SI, d.o.o. se obvezuje, da bo aparat zamenjal z novim, če ta v tem garancijskem roku ne bi deloval brezhibno.

ZNAMKA: _____ Nadgradni LED panel nadžbukni _____

TIP: _____

DATUM IZROČITVE BLAGA: _____

Servis: EMOS SI, d.o.o., Rimska cesta 92, 3311 Šempeter v Savinjski dolini, Slovenija
tel: +386 8 205 17 21
e-mail: reklamacije@emos-si.si